

Guest Internet Documentación de Productos

Administre el servicio WiFi para cualquier negocio que brinde acceso a Internet a invitados, miembros de la comunidad y público en general



enero 2024

Este documento está dividido en las siguientes secciones:

Introducción: Wi-Fi administrado y banda ancha móvil para puntos de acceso Wi-Fi explicados

Nuevas funciones: introducidas con el software de nueva generación:

Funciones eliminadas: el inicio de sesión en redes sociales ya no es compatible

Productos: Información sobre cada uno de nuestros productos.

Configuración: una guía para la configuración de una unidad de puerta de enlace.

Una vez que haya configurado su unidad, deberá saber cómo usar nuestra interfaz de administración, que está cubierta en:

Estado: descripción general del sistema, usuarios, estadísticas de uso e informes de facturación

Gestión: generación de código de acceso, disponibilidad de Internet, contraseña y reinicio.

Avanzado: Configuración y uso de la pasarela.

Cloud Management: información sobre el servicio gratuito GIS Cloud.

Información adicional: información que quizás desee saber Preguntas frecuentes (FAQ - Frequently Asked Questions)

Si no puede encontrar una respuesta en estas secciones, contáctenos a través de nuestra página de soporte

https://guest-internet.com/guest_internet_hotspot_support.php

Introducción: Wi-Fi administrado y banda ancha móvil para puntos de acceso Wi-Fi

Visión general.

Los productos de Guest Internet son dispositivos de red especializados que han sido diseñados para abordar los requisitos de tres segmentos de mercado:

- Wi-Fi gestionado.
- Banda ancha móvil.
- Puntos de acceso WiFi a Internet.

Desafortunadamente, no existe un producto único para estos tres segmentos de mercado y, por lo tanto, Guest Internet fabrica grupos de productos donde cada grupo está especializado para un segmento de mercado.

La gama de productos Pro, GIS-R10, GIS-R20 y GIS-R40 tienen las funciones necesarias para el mercado de Wi-Fi administrado y son instalados por muchos proveedores de servicios administrados (MSP) y se utilizan para brindar los servicios de MSP a muchos tipos de empresas.

La gama de productos inalámbricos, GIS-K1, GIS-K3, GIS-K5 y GIS-K7 tienen características para el mercado de banda ancha móvil, ya que pueden usarse para construir redes WiFi celulares con roaming. Los proveedores de servicios de Internet inalámbricos (WISP) instalan la serie K de productos para vender acceso a Internet con la venta de cupones o con pagos en línea con tarjeta de crédito.

La gama comercial de productos, GIS-R2, GIS-R4 y GIS-R6 tiene características que se requieren para el mercado de puntos de acceso WiFi de Internet y se utilizan junto con uno o varios puntos de acceso inalámbrico para cubrir un área grande. Muchos tipos de ubicaciones que incluyen hoteles, tiendas minoristas y edificios gubernamentales brindan un servicio de punto de acceso WiFi a Internet.

También hay cruce entre las gamas de productos. Por ejemplo, el departamento de TI de un aeropuerto internacional puede instalar un sistema de Internet WiFi público (punto de acceso WiFi de Internet), o el aeropuerto puede externalizar el sistema WiFi a un MSP (WiFi gestionado).

¿Qué es Internet Wi-Fi?

Para explicar Internet Wi-Fi, primero debemos aclarar **¿Qué es Wi-Fi?**

Wi-Fi significa **Wireless Fidelity** y es la tecnología utilizada por laptops, tabletas, teléfonos móviles y otros dispositivos para conectarse a Internet sin cables.

La conexión a Internet se realiza a través de DSL o cable a un **ruteador inalámbrico**.

Un **ruteador inalámbrico** es un dispositivo electrónico que envía datos desde el cable de Internet a un dispositivo a través de señales de radio en lugar de otro cable.

Entonces, un **Internet Wi-Fi** es una conexión inalámbrica para cualquier dispositivo (computadora, laptop, tableta, smartphone, etc.).

La mayoría de domicilios y negocios tienen un ruteador inalámbrico que proporciona Internet. El ruteador inalámbrico tiene una contraseña (clave WEP o WPA) y, por lo tanto, los dispositivos solo pueden conectarse a Internet cuando se proporciona la contraseña.

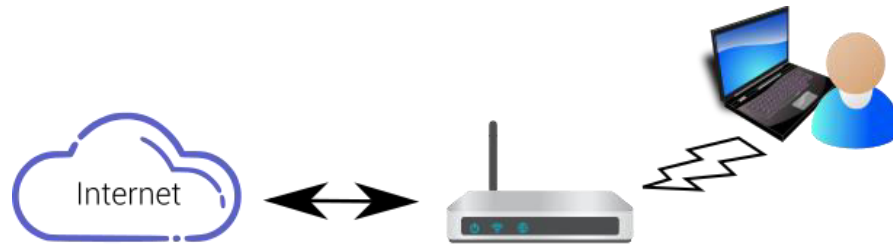

Ruteador DSL / Cable con WiFi inalámbrico
Se requiere una contraseña para conectar

¿Qué es un Hotspot Wi-Fi?

Básicamente, un **Hotspot Wi-Fi** es similar al **Internet Wi-Fi**, pero difiere en algunos aspectos:

- El ruteador inalámbrico no tiene una contraseña, por lo tanto, cualquier persona con un dispositivo móvil/tableta/laptop puede conectarse a la red;
- Debido a la falta de contraseña, generalmente se instala en **lugares públicos**;
- El acceso a Internet es controlado por un **Gateway**, de modo que solo los usuarios que han recibido la autorización pueden conectarse a Internet.

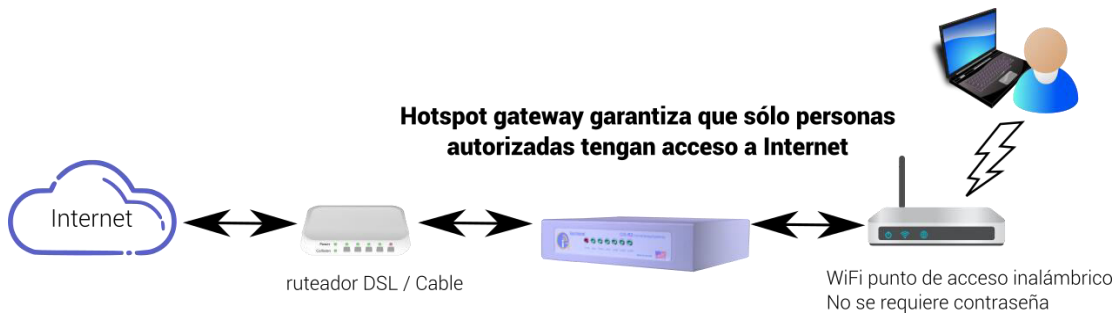

Hotspot gateway garantiza que sólo personas autorizadas tengan acceso a Internet

El **ruteador DLS/Cable** obtiene conexión a Internet del **Proveedor de Servicios de Internet (ISP)**, el **Gateway** se conecta al ruteador alámbrico para controlar quién puede conectarse y un **punto de acceso inalámbrico** se conecta al gateway para poder pasar la señal Wi-Fi a los dispositivos conectado.

¿Qué es Wi-Fi Gestionado?

Wi-Fi administrado es un servicio que una empresa llamada proveedor de servicios administrados (MSP) ofrece a otra empresa, o bien el departamento de TI de una gran empresa proporciona un servicio de Wi-Fi administrado para todos los departamentos y subsidiarias de la empresa. Un proveedor de servicios de Internet (ISP) también puede proporcionar un servicio WiFi administrado para un cliente residencial o comercial.

En cualquier red empresarial el WiFi es el eslabón más débil y por ello es deseable que una empresa deje la gestión de la red WiFi en manos de expertos.

- Si ocurre un problema de WiFi, es posible que la empresa deba detener sus operaciones.
- Un intruso podría acceder a la red WiFi usando una computadora portátil desde el estacionamiento.

- El Wi-Fi administrado es muy importante para cualquier empresa que no tenga o tenga un personal de TI limitado. La mayoría de las pequeñas empresas no tienen personal de TI y confían en una empresa de servicios de TI para sus necesidades informáticas y de red.

Wi-Fi administrado es un servicio subcontratado que puede incluir muchos o todos los siguientes servicios:

- Inspección del sitio para planificar la instalación de la red WiFi inalámbrica para garantizar una cobertura adecuada y proporcionar contingencia en caso de falla del ISP, que podría incluir tener dos ISP con equilibrio de carga y conmutación por error.
- Evaluación, selección y adquisición de productos de red WiFi.
- Instalación de la red WiFi y verificación del correcto funcionamiento.
- Diseñar una política de seguridad para garantizar la seguridad de los datos.
- Segmentación de la red WiFi para separar departamentos, entornos, para garantizar la seguridad de los datos.
- Implementar funciones de seguridad como la detección de intrusiones para evitar la piratería, un ataque de denegación de servicio o un ataque de ransomware.
- Plan de respuesta a incidentes en caso de filtración de datos.
- Configuración de la red WiFi en base a los parámetros proporcionados por el cliente, que puede incluir establecer límites de velocidad y descarga de datos o bloquear el acceso a sitios web.
- Autenticar a los usuarios en la red y garantizar que no tenga acceso personal no autorizado, con reglas de acceso diferencial para el personal y también para los invitados del negocio.
- Un negocio de hospitalidad puede proporcionar acceso WiFi aislado para el personal, WiFi básico gratuito a Internet para los huéspedes y cobrar por WiFi de alta velocidad para invitados.
- Supervisar los componentes de la red en busca de fallas (puntos de acceso inalámbrico, etc.) con alarma e iniciar un proceso para reemplazar rápidamente el producto defectuoso.
- Probar la red para asegurarse de que no se hayan conectado productos en bruto (enrutadores inalámbricos, etc.).
- Elimine los cambios de configuración de cualquier dispositivo de la red, por ejemplo, cambie el SSID de un punto de acceso inalámbrico.
- Capacitación de usuarios para el personal que accederá a la red.
- Gestión en la nube que permite al proveedor de Managed WiFi proporcionar cobertura de soporte 24/7/365 para el cliente.
- Monitoreo y reporte del desempeño de la red para informar al cliente de cualquier situación que pueda causar un problema y requiera mantenimiento.
- La actualización y expansión del diseño y la instalación de la red para cumplir con los requisitos de crecimiento del cliente se puede realizar rápidamente ya que el proveedor de Wi-Fi administrado tendrá un stock de materiales.

Es posible que los servicios WiFi gestionados estén repartidos entre varios proveedores, por ejemplo:

- Proveedor 1: diseña la infraestructura y prepara el estudio del sitio para indicar dónde se instalarán los puntos de acceso inalámbrico.
- Proveedor 2: instala la infraestructura siguiendo el diseño de la red y verifica que la red sea funcional según las especificaciones.
- Proveedor 3: Opera la red, establece y administra las reglas de autenticación, monitorea los accesos de los usuarios y monitorea los dispositivos en busca de fallas.

El WiFi administrado tiene varios beneficios para el cliente:

- Acceso a expertos en WiFi que mejorarán la calidad y las operaciones de la red y asumirán la responsabilidad del rendimiento de la red, cumpliendo los objetivos comerciales y mejorando la gestión de costos.
- Rendimiento mejorado de la red a través de la gestión del circuito de datos.
- Seguridad mejorada para proteger los datos comerciales con un riesgo reducido de ataque.
- Mejor soporte al usuario que conduce a mejoras en la eficiencia del lugar de trabajo.
- Menor tiempo de inactividad cuando se produce un problema de red WiFi.
- Eliminar los errores de diseño de la red reducirá el costo de propiedad de la red.
- Si la empresa ofrece Wi-Fi para los huéspedes, como un hotel, mejorar el rendimiento de Wi-Fi de los huéspedes generará mejores críticas.

Existen desventajas al implementar WiFi administrado con un proveedor externo.

- El cliente pierde parte del control del entorno de la red, ya que ahora se subcontrata a un proveedor externo.
- El costo de instalación y/u operación de la red puede ser más alto que el de una solución interna; sin embargo, el costo más alto se traducirá en ahorros de costos con mejor seguridad de datos, mayor confiabilidad con menos tiempo de inactividad y mayor eficiencia del personal a través de la educación y la capacitación.

Los productos de Guest Internet tienen las características que los MSP y los departamentos de TI necesitan para brindar un servicio WiFi administrado y muchos MSP instalan productos de Guest Internet en las ubicaciones de sus clientes para brindar el servicio WiFi administrado.

¿Qué es la banda ancha móvil?

Una banda ancha móvil es un servicio de Internet inalámbrico que se brinda en áreas públicas como un servicio gratuito o de pago. El servicio de banda ancha móvil se proporciona mediante una conexión inalámbrica, denominada WiFi.

El WiFi de banda ancha móvil proporciona una conexión inalámbrica para dispositivos móviles; teléfonos inteligentes y tabletas, y lo utilizan personas que se encuentran en un lugar por un período corto de tiempo, como un aeropuerto o un hotel.

A continuación se enumeran algunos ejemplos de banda ancha móvil en áreas públicas.

- Parques y campamentos municipales y estatales, estadios deportivos municipales.
- Oficinas municipales que se abren al público.
- WiFi municipal en las áreas públicas de pueblos, localidades y ciudades.

A continuación se enumeran algunos ejemplos de servicios de banda ancha móvil proporcionados por empresas.

- Parques y campamentos para vehículos recreativos.
- Aeropuertos.
- Cibercafés, restaurantes, cafeterías, tiendas minoristas.
- Moteles, hoteles y resorts.
- Eventos deportivos, juegos de equipo, clubes deportivos y gimnasios.
- Centros comerciales.
- Marinas.
- Escuelas y colegios.
- Iglesias.
- Ferias.

En algunos casos, el servicio de banda ancha móvil se proporciona sin cargo, ya que forma parte de los servicios que las empresas prestan al público. Los hoteles y moteles ofrecen acceso gratuito a Internet y los huéspedes esperan tener WiFi gratis.

Algunos proveedores de Internet de banda ancha móvil cobran una tarifa por el uso de Internet WiFi; este es el caso de muchos aeropuertos, especialmente los aeropuertos internacionales.

Hay situaciones en las que el servicio de banda ancha móvil es gratuito y de pago. Un ejemplo de esto son los hoteles donde se ofrece WiFi gratuito a los huéspedes a una velocidad de descarga y carga lenta. Si el huésped desea velocidades de carga y descarga más rápidas, entonces el huésped puede comprar el servicio rápido con una tarjeta de crédito.

Un usuario de banda ancha móvil siempre debe recordar que usar un servicio público de banda ancha tiene riesgos y el usuario siempre debe realizar conexiones encriptadas a sitios web ([https: //](https://)) o bien instalar un software VPN confiable antes de usar un servicio de banda ancha móvil.

¿Qué hace un Gateway?

Un **gateway** es un dispositivo que proporciona control de acceso que permite al usuario conectarse a Internet si el usuario cumple con los criterios programados. El control de acceso incluye autenticación, autorización y contabilidad de un usuario de red cableada o inalámbrica para acceder a una red externa.

El Gateway tiene diferentes tipos de métodos de acceso que se seleccionan de acuerdo con los requisitos del negocio para controlar quién tiene acceso a la red:

- El usuario acepta los términos y condiciones de uso
- El negocio proporciona un código (pago o gratuito) al usuario
- El usuario proporciona información personal (por ejemplo: nombre, número de teléfono, dirección de email ...) para conectarse a Internet

También es posible combinar algunas de estas opciones. Por ejemplo: proporcionar una Internet gratuita y lenta, y luego cobrar por un acceso a Internet de alta velocidad.

El Gateway puede controlar la velocidad de descarga de cada usuario. Esto es necesario para que el **ancho de banda** (la cantidad de datos que se pueden transportar de un punto a otro en un período de tiempo dado, generalmente un segundo) disponible desde el proveedor DSL o de cable se pueda compartir por igual entre todos los usuarios.

El Gateway tiene muchas otras características que ayudan al propietario del negocio proveer a los usuarios un buen servicio confiable de Internet, mientras asegurando de que el negocio no se ponga en riesgo. Algunas características son:

- Limitar el número de bytes de datos que un usuario puede descargar
- Cobrar al usuario por el uso de Internet a través de PayPal o tarjeta de crédito/débito
- Monitorizar de uso del Hotspot con informes sobre usuarios conectados, uso y facturación
- Generación de códigos
- Configurar el hotspot para que esté disponible durante determinadas horas
- Página de acceso personalizada, la primera cosa que el usuario ve al conectarse a Internet
- El Gateway puede enviar un email al propietario del hotspot con informes, notificaciones e información de los usuarios
- El Gateway puede tener un firewall que impide que cualquier usuario del Hotspot se conecte a las computadoras de la empresa para evitar a los hackers
- El Gateway puede bloquear usuarios que abusan del servicio y permitir que los dispositivos aprobados se conecten directamente a Internet
- El Gateway puede tener una impresora conectada que imprime códigos en los tickets

Además de las características enumeradas anteriormente, el Gateway también puede tener **gestión en la nube**.

La gestión en la nube es una herramienta que permite que uno o varios Gateways se gestionen a través del servicio en la nube. Esto es muy útil para dos situaciones:

- Cuando una cadena de negocio tiene muchas ubicaciones que proporcionan Internet Wi-Fi para visitantes, todos los gateways instalados pueden ser administrados por un miembro del equipo de una instalación central de TI
- Cuando un negocio utiliza un proveedor de servicios de IT para hacer cargo de todos los problemas de IT.

¿Cuáles son los peligros de proporcionar acceso a Internet para los visitantes?

La mayoría de los negocios minoristas tienen un **Punto de Ventas (PoS)** en las instalaciones y muchos propietarios de negocios son conscientes del peligro de ser hackeado que puede ocurrir si el PoS está conectado directamente a Internet sin la protección de un firewall. Sin embargo, hay otros riesgos de tener el PoS hackeado que el propietario del negocio puede no ser consciente. Una situación puede ocurrir cuando el negocio ofrece acceso a Internet Wi-Fi a los usuarios.

Al conectar una unidad Wi-Fi directamente a la misma red que el PoS, cualquier usuario del Wi-Fi público puede acceder al PoS. Un ladrón de tarjetas de crédito con experiencia puede robar la información de tarjetas de crédito del PoS en pocos minutos, sin necesidad de entrar en el recinto.

Los propietarios de negocios deben ser conscientes de que una unidad Wi-Fi nunca debe conectarse directamente a la red PoS. Las **reglas de la compañía de tarjetas de crédito (PCI DSS)** requieren que una unidad Wi-Fi pública esté conectada mediante uno de los dos métodos siguientes:

1. La unidad Wi-Fi debe estar conectada a un segundo circuito independiente de Internet (DSL), o
2. La unidad Wi-Fi solo debe conectarse a la red PoS a través de un segundo firewall

¿Cómo eliminar los riesgos al instalar un Hotspot Wi-Fi para visitantes?

Al proporcionar una conexión Wi-Fi abierta, el propietario del negocio también está expuesto a riesgos, además de los de tener la información de la tarjeta de crédito robada del Punto de Ventas.

El Wi-Fi público puede ser utilizado para compartir material protegido por derechos de autor y cuando esto ocurre, el propietario del negocio recibirá un **Aviso DMCA** del ISP, advirtiéndole que se debe suspender el intercambio ilegal de archivos, o el servicio de Internet se desconectará. El minorista que depende del servicio de Internet para procesar tarjetas de crédito, no podrá procesar los pagos.

El servicio público de Internet Wi-Fi puede ser abusado de otras maneras. Los usuarios pueden ocupar las mesas de un café mientras usan el servicio gratuito, sin comprar productos, reduciendo así la rentabilidad del negocio. Los usuarios también pueden descargar archivos muy grandes (por ejemplo, vídeos), lo que resultará en otros usuarios recibiendo un servicio Wi-Fi muy lento y creando un retraso para procesar tarjetas de crédito, lo que ralentizará el proceso de pago. Otra reducción de rentabilidad.

Un Internet Hotspot Gateway resolverá los problemas de Wi-Fi del negocio. El gateway tiene un **firewall** (un sistema de seguridad de red diseñado para evitar el acceso no autorizado desde o hasta una red privada) que impide que los usuarios del Wi-Fi accedan al PoS y otras computadoras del negocio.

El gateway también tiene mecanismos de control que impiden el intercambio ilegal de archivos, y también evita que cualquier usuario utilice toda la capacidad de ancho de banda disponible. El gateway también puede limitar el tiempo que un usuario puede conectarse a Internet, evitando que un café o restaurante sea ocupado por usuarios que no están consumiendo. El gateway puede proporcionar un código por límite de tiempo a cada usuario en el caja del negocio.

¿Por qué elegir Guest Internet?

Guest Internet es líder en el mercado de Internet Hotspot Gateway con control de contenido. Nuestro Internet Hotspot Gateway de bajo costo no tiene costos adicionales o tasas mensuales y ofrece lo siguiente:

- Soporte vitalicio gratuito
- La capacidad de administrar completamente el acceso público a Internet:
- Diferentes tipos de acceso (acordando con los términos y condiciones de uso, usando dirección de email, usando un código e vía medios sociales)
- Establecer límites para todos los usuarios o para códigos individuales: límite de tiempo, límite de velocidad y límite de datos
- Administración de las unidades de forma remota con el servicio gratuito GIS Cloud
- Mostrar para los clientes una página de acceso personalizada con contenido promocional
- Cobrar por el acceso
- Recopilar datos de los clientes para marketing

Hacemos que el punto de acceso Wi-Fi funcione mejor

Agrega nuestra puerta de enlace de punto de acceso para mejorar tu punto de acceso Wi-Fi:

- Instalación plug & play con asistente fácil de usar
- Muestra una página de inicio de sesión con tu logo y anuncios.
- Requiere el uso de códigos de inicio de sesión individuales o grupales
- Tarjeta de crédito y facturación y reportes de PayPal.
- Cortafuegos incorporado
- Descargas ilegales y sitios web pueden ser bloqueados
- El control de velocidad comparte el ancho de banda
- El acceso puede ser bloqueado fuera del horario comercial
- Sin cargos extra o cuotas mensuales

Ofrecemos una manera muy sencilla y económica de agregar funciones importantes para cualquier punto de acceso Wi-Fi.

Hacemos una gama de productos: desde un producto de 25 usuarios para un bar o restaurante, hasta un producto de más de 2000 usuarios adecuado para un gran resort.

Las características del producto han sido diseñadas para proteger su negocio de las consecuencias del robo de datos y para brindar a sus huéspedes y visitantes un excelente servicio de Internet.

Nuestros productos tienen un gran sentido financiero: los productos de bajo costo le garantizan un rápido retorno de la inversión.

Instalación plug and play

Nuestros productos no requieren un especialista en computación para instalarlos. Con el asistente de configuración fácil de seguir, cualquier persona que maneja un negocio ya tiene las habilidades requeridas.

10,000 códigos de acceso

Se pueden generar hasta 10,000 códigos de acceso al mismo tiempo. Cuando los códigos de acceso expiran, se pueden generar nuevos códigos. Los códigos de acceso tienen muchas características / límites, como la duración, el usuario único / múltiple por código y las velocidades de descarga / carga.

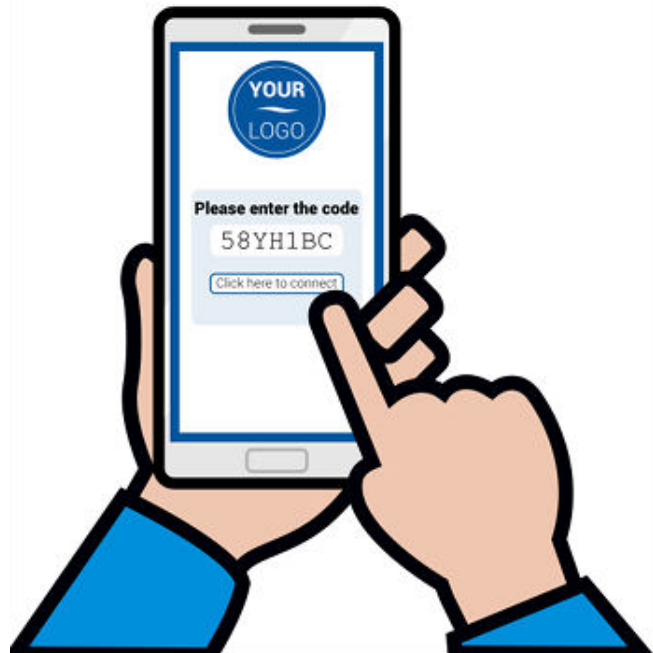

Facturación y reporte de tarjetas de crédito.

La facturación de la tarjeta de crédito se puede configurar para puntos de acceso comerciales. Se requiere una cuenta de PayPal y la información de la cuenta debe ingresarse durante el proceso de configuración. Todos los pagos van directamente a su cuenta de PayPal.

Las descargas ilegales están bloqueadas

Algunos invitados y visitantes tienen instalado software para compartir archivos en sus computadoras. Cuando los archivos tienen derechos de autor (música, MP3 o videos), compartir archivos es ilegal. El intercambio de archivos puede ser identificado por organizaciones como la RIAA que luego demandan a los clientes de DSL. Nuestros productos de mayor rendimiento bloquean el uso compartido de archivos para evitar que el operador de Hotspot corra el riesgo de desconexión y demandas de DSL.

Muy facil de usar

Conecte el producto a su enrutador o cable módem y luego conecte una computadora al producto. Simplemente responda las preguntas que aparecen en la pantalla en el asistente de configuración:

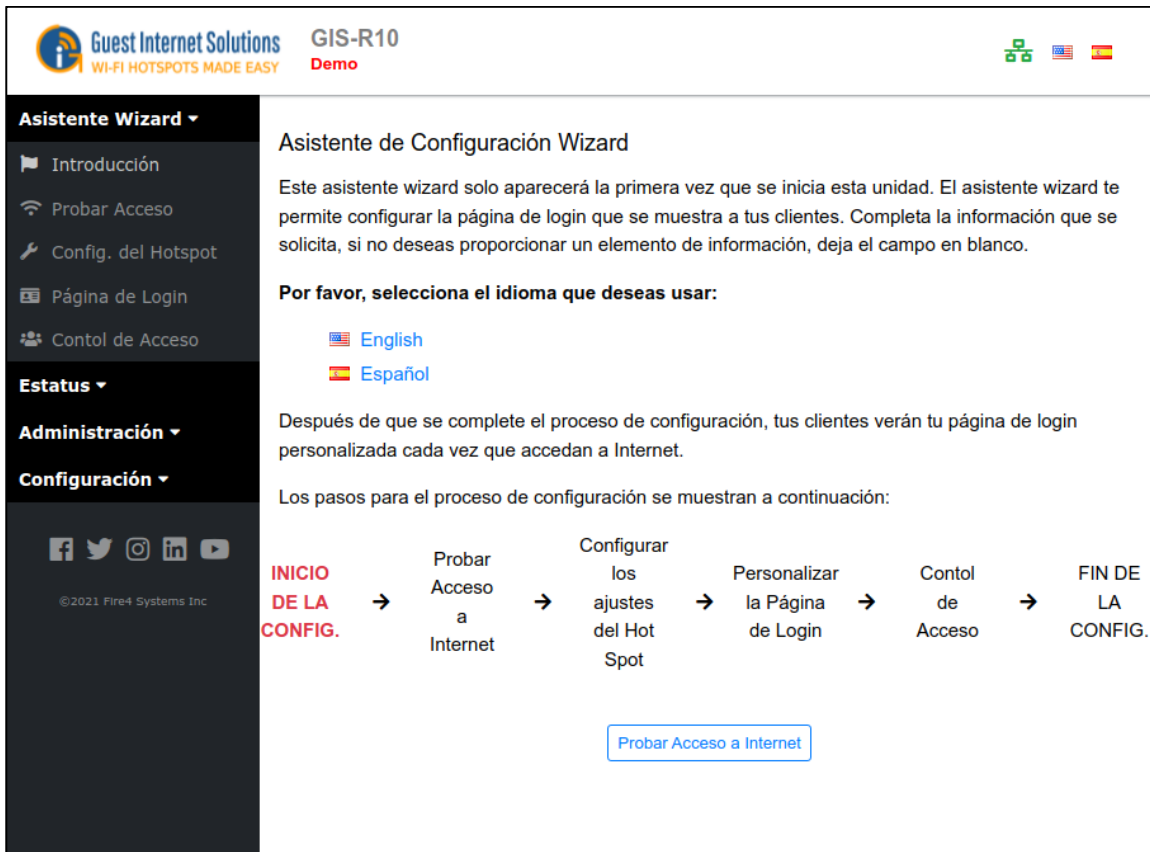

El asistente comprueba su conexión a Internet y luego crea su página de inicio de sesión personalizada y selecciona las funciones correctas para su negocio.

Ahora tiene un punto de acceso Wi-Fi para proporcionar Internet a sus invitados.

Página de inicio de sesión: uso para publicidad.

Doce páginas de inicio de sesión diferentes ya están instaladas en todos nuestros productos. Además, puede cargar su propia foto de fondo o diseñar una página de inicio de sesión con publicidad en HTML. Promocione ofertas especiales para aumentar las ventas o proporcione un cupón de descuento para alentar las visitas de regreso. Lea más acerca de las páginas de inicio de sesión

El control de velocidad comparte el ancho de banda

Uno de los problemas con los puntos de acceso Wi-Fi es que algunos huéspedes abusan del servicio al descargar archivos muy grandes. Esto ralentiza el acceso a Internet para todos los demás huéspedes, y también para las computadoras de negocios si se utiliza una conexión DSL o por cable para todos los servicios. Nuestro control de velocidad garantiza que cada huésped reciba una parte justa del ancho de banda total disponible e impide que cualquiera que descargue un archivo grande ralentice el servicio de Internet para otros huéspedes.

Cortafuegos incorporado

Todos nuestros productos tienen un firewall que impide que los usuarios de puntos de acceso Wi-Fi accedan a cualquier computadora que esté conectada al mismo DSL o cable. El firewall evita que un pirateado obtenga acceso a un terminal de Punto de Venta (PoS) para evitar el robo de información de tarjetas de crédito. Todos nuestros productos cumplen con los requisitos de la industria de tarjetas de crédito PCI DSS.

Los sitios web pueden ser bloqueados

Nuestros productos tienen una característica llamada filtrado de contenido. Esto bloquea el acceso a sitios web pornográficos y similares, lo que garantiza que la navegación web sea apta para familias. Además de actuar como control parental, el filtrado de contenido evita que cualquier persona vea sitios web desagradables en lugares públicos. El filtrado de contenido garantiza que no recibirá ninguna queja de los huéspedes que se hayan sentido ofendidos por el servicio de punto de acceso Wi-Fi.

Nuevas funciones que se incluirán con esta generación de software

Nuestros clientes han solicitado las nuevas funciones que se enumeran a continuación y se introducirán durante el primer y segundo trimestre de 2022.

Las páginas de administración de Guest Internet y las páginas de inicio de sesión ahora responden y se adaptan a cualquier tamaño de pantalla, desde un teléfono móvil pequeño hasta una computadora de escritorio grande.

Los códigos de acceso ahora pueden tener la fecha y hora de inicio especificadas.

Envíe mensajes de correo electrónico a través de la nube. Los usuarios han tenido problemas con el servicio SMTP y el uso de Gmail. Se ha agregado un servicio de mensajería en la nube para enviar fácilmente correos electrónicos de puerta de enlace.

Roaming entre puntos de acceso: las direcciones MAC de los usuarios se compartirán entre las puertas de enlace de modo que después de que un usuario inicie sesión en una puerta de enlace, ese usuario permanecerá conectado en otras puertas de enlace.

Configuración de VLAN en los puertos LAN: el etiquetado VLAN se agregará a los puertos LAN. El propósito principal es permitir que los invitados y el personal compartan los mismos puntos de

acceso inalámbrico (AP), siempre que los AP puedan admitir SSID duplicados en una VLAN diferente. Los invitados serán dirigidos a la página de inicio de sesión, mientras que el personal evitará la puerta de enlace.

Configuración de velocidad máxima en cada puerto LAN: para la división de la velocidad, por ejemplo, 1 Gb / s entra en la WAN, luego configure LAN1 en 800 Mb / s como máximo para invitados y LAN2 en 200 Mb / s como máximo para el área de conferencias para garantizar el ancho de banda para cada área. . Se agregará una nueva configuración de velocidad máxima de LAN a la configuración del puerto LAN.

Alta disponibilidad. Instale dos productos GIS y tenga conmutación por error si falla un producto: Implementado usando la nube donde la nube puede compartir configuraciones e inicios de sesión.

Soporte PMS: implementación de una API REST (<https://restfulapi.net/>) como parte de los servicios en la nube como formato API estándar para la integración PMS. Esta implementación tendrá las mismas características que la implementación http actual, pero a través de la nube, no a través de la puerta de enlace como con la API actual.

Vea una demostración del firmware de nueva generación aquí: <https://demo.guest-internet.com/admin/>

Funciones eliminadas de esta generación de software

El inicio de sesión en redes sociales mediante Facebook se ha eliminado de esta generación de software por dos razones. Primero, la función utiliza la API de Hotspot de Facebook y Facebook hizo cambios para aumentar la seguridad de la API, lo que hizo que la función fuera muy difícil de usar, nuestros nuevos clientes tuvieron que comprar un nombre de dominio y un certificado de seguridad y crear un sitio web para usar la función. En segundo lugar, incluso cuando nuestros clientes siguieron las nuevas reglas de la API de Facebook, Facebook pudo bloquear y bloqueó el acceso a la API según lo determinado por su algoritmo automatizado por una razón de abuso no declarada, sin ningún medio de recurso.

Los correos electrónicos ahora se envían usando el servidor SMTP del ISP o usando el servicio GIS Cloud. Los métodos de transmisión de correo electrónico que utilizan Gmail, Yahoo, AOL, Hotmail y Outlook se han eliminado debido a los crecientes requisitos de seguridad de estos servicios, lo que genera frustración para nuestros clientes.

Productos





Productos de puerta de enlace inalámbrica GIS

	GIS-K1	GIS-K3	GIS-K5	GIS-K7
Funciones básicas de GIS	•	•	•	•
Recopilación de datos del cliente	•	•	•	•
Cortafuegos compatible con PCI	•	•	•	•
PayPal® y facturación con tarjeta de crédito	•	•	•	•
Internet por ficha	•	•	•	•
Gestión de la nube GRATIS	•	•	•	•
Instalación interior	•		•	
Instalación al aire libre		•		•
Tipo de antena omnidireccional	•		•	•
Tipo de antena direccional		•		
Alimentación por Ethernet (PoE)		•	•	•
Puerto WAN 10/100	•	•	•	•
Puerto(s) LAN 10/100	4	1	1	0
Tecnología inalámbrica (WiFi)	11n	11n	11n	11n
Velocidad de datos inalámbrica (WiFi)	300Mb/s	300Mb/s	300Mb/s	300Mb/s
Límite de usuarios **	ninguno	ninguno	ninguno	ninguno
Rendimiento (Mbps) ***	50	75	75	75

** No hay límites en el número de usuarios, pero la capacidad del usuario depende del tipo y la cantidad de tráfico de usuarios, el ancho de banda de backhaul y las opciones de puerta de enlace.

*** El rendimiento depende de la infraestructura de red, el ancho de banda de backhaul y las opciones de puerta de enlace.

GIS productos de puerta de enlace inalámbrica

Producto	Rango	Foto	Ficha de datos
GIS-K1	Inalámbrico		https://guest-internet.com/GIS-K1_product_page.php
GIS-K3	Inalámbrico		https://guest-internet.com/GIS-K3_product_page.php
GIS-K5	Inalámbrico		https://guest-internet.com/GIS-K5_product_page.php
GIS-K7	Inalámbrico		https://guest-internet.com/GIS-K7_product_page.php



Productos GIS Ethernet Gateway y PRO Gateway

	Gateways Ethernet			Gateways PRO		
	GIS-R2	GIS-R4	GIS-R6	GIS-R10	GIS-R20	GIS-R40
Característica principal de GIS	•	•	•	•	•	•
Recopilación de datos del cliente	•	•	•	•	•	•
Firewall avanzado		•	•	•	•	•
PayPal® y facturación con tarjeta de crédito		•	•	•	•	•
Internet por ficha	•	•	•			
Gestión de la nube GRATIS	•	•	•	•	•	•
Montable en rack (1U)			•	•	•	•
Arquitectura del procesador	32 bit 2-core	32 bit 2-core	32 bit 2-core	64 bit 2-core	64 bit 2-core	64 bit 4-core
Equilibrio de carga / conmutación por error de puertos WAN Gb	1	1	2	2	2	4
Puertos LAN Gb	4	4	3	4	4	2
Límite de usuarios **	ninguno	ninguno	ninguno	ninguno	ninguno	ninguno
Rendimiento (Mbps) ***	100	150	200	400	600	800



** No hay límites en el número de usuarios, pero la capacidad del usuario depende del tipo y la cantidad de tráfico de usuarios, el ancho de banda de backhaul y las opciones de puerta de enlace.

*** El rendimiento depende de la infraestructura de red, el ancho de banda de backhaul y las opciones de puerta de enlace.

GIS Ethernet Hotspot Gateway Product Links

Producto	Rango	Foto	Ficha de datos
GIS-R2	Ethernet		https://guest-internet.com/GIS-R2_product_page.php
GIS-R4	Ethernet		https://guest-internet.com/GIS-R4_product_page.php
GIS-R6	Ethernet		https://guest-internet.com/GIS-R6_product_page.php

GIS High Performance Enterprise (PRO) Ethernet Hotspot Gateway Product Links

Producto	Rango	Foto	Ficha de datos
GIS-R10	Pro		https://guest-internet.com/GIS-R10_product_page.php
GIS-R20	Pro		https://guest-internet.com/GIS-R20_product_page.php
GIS-R40	Pro		https://guest-internet.com/GIS-R40_product_page.php

<p>Características inalámbricas GIS</p> <p>Funcionalidad principal:</p>	<p>Asistente Plug and Play</p> <p>Página de inicio de sesión personalizada</p> <p>Autenticación</p> <p>Internet por Ficha</p> <p>Editor de exención de responsabilidad</p> <p>Generación de código de acceso</p> <p>Filtrado de contenido</p> <p>Control de Ancho de Banda</p> <p>Cortafuegos básico</p> <p>Informes de uso y facturación</p> <p>Filtro de URL</p> <p>filtro MAC</p> <p>API de código de acceso</p> <p>Puerto(s) Ethernet 10/100</p> <p>Punto de acceso inalámbrico, 11n 300Mb/s</p>
--	--

Puerta de enlace de punto de acceso inalámbrico GIS-K1

El GIS-K1 es un potente punto de acceso inalámbrico de largo alcance para instalaciones en interiores y tiene antenas omnidireccionales para 2x2 MIMO con capacidad de 300Mb / s.

El puerto WAN GIS-K1 Hotspot Gateway se conecta al enrutador de su ISP y proporciona acceso controlado a Internet para un número ilimitado de invitados.

El GIS-K1 puede tener puntos de acceso inalámbricos adicionales y computadoras con cable conectadas a los cuatro puertos LAN.

El Hotspot Gateway GIS-K1 le permite compartir de forma segura su conexión a Internet con sus invitados.

Las características incluyen mostrar una página de inicio de sesión personalizada, capturar datos de usuario para marketing y administrar usuarios con una variedad de herramientas poderosas. Puede elegir cómo desea proporcionar acceso a Internet.

Los controles de ancho de banda para mejorar la calidad del servicio (QoS) en la unidad se pueden habilitar para limitar la velocidad de carga y descarga del usuario, distribuyendo el ancho de banda disponible de manera uniforme entre los usuarios. También puede establecer límites de tiempo y datos por usuario desde cualquier dispositivo conectado a su red.

El GIS-K1 tiene la función de diseño e impresión de cupones que es muy popular entre los clientes de América Latina que instalan sitios de Internet-por-ficha.

El GIS-K1 Hotspot Gateway es una instalación sencilla plug and play, que no requiere conocimientos técnicos especializados.

La página de inicio de sesión permitirá a sus invitados acceder a Internet mediante uno de los siguientes métodos:

- Acceso abierto: no hay página de inicio de sesión pero se aplican reglas de firewall
- Acepta los términos y condiciones
- Inicie sesión con un código de inicio de sesión generado previamente
- Proporcione la dirección de correo electrónico y otra información.
- Comprar acceso con tarjeta de crédito
- Acceso de 2 niveles: velocidad lenta gratuita + compra de alta velocidad



Puerta de enlace de punto de acceso inalámbrico GIS-K3

The GIS-K3 is a powerful long-range El GIS-K3 es un potente punto de acceso inalámbrico de largo alcance para instalaciones forastero y tiene antena direccional para 2x2 MIMO con capacidad de 300Mb / s.

El puerto WAN GIS-K3 Hotspot Gateway se conecta al enrutador de su ISP y proporciona acceso controlado a Internet para un número ilimitado de invitados.

El GIS-K3 puede tener puntos de acceso inalámbricos adicionales y computadoras con cable conectadas a los cuatro puertos LAN.

El Hotspot Gateway GIS-K3 le permite compartir de forma segura su conexión a Internet con sus invitados.

Las características incluyen mostrar una página de inicio de sesión personalizada, capturar datos de usuario para marketing y administrar usuarios con una variedad de herramientas poderosas. Puede elegir cómo desea proporcionar acceso a Internet.

Los controles de ancho de banda para mejorar la calidad del servicio (QoS) en la unidad se pueden habilitar para limitar la velocidad de carga y descarga del usuario, distribuyendo el ancho de banda disponible de manera uniforme entre los usuarios. También puede establecer límites de tiempo y datos por usuario desde cualquier dispositivo conectado a su red.

El GIS-K3 tiene la función de diseño e impresión de cupones que es muy popular entre los clientes de América Latina que instalan sitios de Internet-por-ficha.

El GIS-K3 Hotspot Gateway es una instalación sencilla plug and play, que no requiere conocimientos técnicos especializados.

La página de inicio de sesión permitirá a sus invitados acceder a Internet mediante uno de los siguientes métodos:

- Acceso abierto: no hay página de inicio de sesión pero se aplican reglas de firewall
- Acepta los términos y condiciones
- Inicie sesión con un código de inicio de sesión generado previamente
- Proporcione la dirección de correo electrónico y otra información.
- Comprar acceso con tarjeta de crédito
- Acceso de 2 niveles: velocidad lenta gratuita + compra de alta velocidad



Puerta de enlace de punto de acceso inalámbrico GIS-K5

El GIS-K5 es un potente punto de acceso inalámbrico de largo alcance para instalaciones en interiores y tiene antena omnidireccional para 2x2 MIMO con capacidad de 300Mb / s.

El puerto WAN GIS-K5 Hotspot Gateway se conecta al enrutador de su ISP y proporciona acceso controlado a Internet para un número ilimitado de invitados.

El GIS-K5 puede tener puntos de acceso inalámbricos adicionales y computadoras con cable conectadas a los cuatro puertos LAN.

El Hotspot Gateway GIS-K5 le permite compartir de forma segura su conexión a Internet con sus invitados.

Las características incluyen mostrar una página de inicio de sesión personalizada, capturar datos de usuario para marketing y administrar usuarios con una variedad de herramientas poderosas. Puede elegir cómo desea proporcionar acceso a Internet.

Los controles de ancho de banda para mejorar la calidad del servicio (QoS) en la unidad se pueden habilitar para limitar la velocidad de carga y descarga del usuario, distribuyendo el ancho de banda disponible de manera uniforme entre los usuarios. También puede establecer límites de tiempo y datos por usuario desde cualquier dispositivo conectado a su red.

El GIS-K5 tiene la función de diseño e impresión de cupones que es muy popular entre los clientes de América Latina que instalan sitios de Internet-por-ficha.

El GIS-K5 Hotspot Gateway es una instalación sencilla plug and play, que no requiere conocimientos técnicos especializados.

La página de inicio de sesión permitirá a sus invitados acceder a Internet mediante uno de los siguientes métodos:

- Acceso abierto: no hay página de inicio de sesión pero se aplican reglas de firewall
- Acepta los términos y condiciones
- Inicie sesión con un código de inicio de sesión generado previamente
- Proporcione la dirección de correo electrónico y otra información.
- Comprar acceso con tarjeta de crédito
- Acceso de 2 niveles: velocidad lenta gratuita + compra de alta velocidad



Puerta de enlace de punto de acceso inalámbrico GIS-K7

El GIS-K7 es un potente punto de acceso inalámbrico de largo alcance para instalaciones forastero y tiene antenas omnidireccionales para 2x2 MIMO con capacidad de 300Mb / s.

El puerto WAN GIS-K7 Hotspot Gateway se conecta al enrutador de su ISP y proporciona acceso controlado a Internet para un número ilimitado de invitados.

El GIS-K7 puede tener puntos de acceso inalámbricos adicionales y computadoras con cable conectadas a los cuatro puertos LAN.

El Hotspot Gateway GIS-K7 le permite compartir de forma segura su conexión a Internet con sus invitados.

Las características incluyen mostrar una página de inicio de sesión personalizada, capturar datos de usuario para marketing y administrar usuarios con una variedad de herramientas poderosas. Puede elegir cómo desea proporcionar acceso a Internet.

Los controles de ancho de banda para mejorar la calidad del servicio (QoS) en la unidad se pueden habilitar para limitar la velocidad de carga y descarga del usuario, distribuyendo el ancho de banda disponible de manera uniforme entre los usuarios. También puede establecer límites de tiempo y datos por usuario desde cualquier dispositivo conectado a su red.

El GIS-K7 tiene la función de diseño e impresión de cupones que es muy popular entre los clientes de América Latina que instalan sitios de Internet-por-ficha.

El GIS-K7 Hotspot Gateway es una instalación sencilla plug and play, que no requiere conocimientos técnicos especializados.

La página de inicio de sesión permitirá a sus invitados acceder a Internet mediante uno de los siguientes métodos:

- Acceso abierto: no hay página de inicio de sesión pero se aplican reglas de firewall
- Acepta los términos y condiciones
- Inicie sesión con un código de inicio de sesión generado previamente
- Proporcione la dirección de correo electrónico y otra información.
- Comprar acceso con tarjeta de crédito
- Acceso de 2 niveles: velocidad lenta gratuita + compra de alta velocidad



<p>Rango de Ethernet GIS</p> <p>Funcionalidad principal:</p>	<ul style="list-style-type: none"> Asistente Plug and Play Página de inicio de sesión personalizada Autenticación Internet por Ficha Editor de exención de responsabilidad Generación de código de acceso Filtrado de contenido Control de Ancho de Banda Cortafuegos Informes de uso y facturación Facturación con PayPal® y tarjeta de crédito (excepto GIS-R2) Filtro de URL filtro MAC Copia de seguridad / restauración de la configuración API de código de acceso
---	---



Puerta de enlace de punto de acceso Ethernet GIS-R2

El GIS-R2 es una puerta de enlace de procesador dual de alto rendimiento con un rendimiento de 100 Mb / s

El GIS-R2 Hotspot Gateway se conecta a su enrutador actual y brinda acceso controlado a Internet para un número ilimitado de invitados.

El GIS-R2 funciona con todo tipo de dispositivos conectados a Internet, incluidos los puntos de acceso inalámbricos y las computadoras con cable.

El Hotspot Gateway GIS-R2 le permite compartir de forma segura su conexión a Internet con sus invitados.

Las características principales incluyen mostrar una página de inicio de sesión personalizada, capturar datos de usuario para marketing y administrar usuarios con una variedad de herramientas poderosas. Puede elegir cómo desea proporcionar acceso a Internet.

Los controles de ancho de banda para mejorar la calidad del servicio (QoS) en la unidad se pueden habilitar para limitar la velocidad de carga y descarga del usuario, distribuyendo el ancho de banda disponible de manera uniforme entre los usuarios. También puede establecer límites de tiempo y datos por usuario desde cualquier dispositivo conectado a su red.

El GIS-R2 Hotspot Gateway es una instalación simple plug and play, que no requiere conocimientos especializados.

La página de inicio de sesión permitirá a sus invitados acceder a Internet mediante los siguientes métodos:

- Proporcionar dirección de correo electrónico y otra información
- Inicie sesión con un código de inicio de sesión generado previamente
- Acepta los términos y condiciones ... o acceso abierto
- Documentación
- Ficha de datos
- Inicio rápido



Puerta de enlace de punto de acceso GIS-R4

El GIS-R2 es una puerta de enlace de procesador dual de alto rendimiento con un rendimiento de 150 Mb / s

El GIS-R4 Hotspot Gateway se conecta a su enrutador actual y brinda acceso controlado a Internet para un número ilimitado de invitados.

El GIS-R4 funciona con todo tipo de dispositivos conectados a Internet, incluidos los puntos de acceso inalámbricos y las computadoras con cable.

El Hotspot Gateway GIS-R4 le permite compartir de forma segura su conexión a Internet con sus invitados.

Las características principales incluyen mostrar una página de inicio de sesión personalizada, capturar datos de usuario para marketing y administrar usuarios con una variedad de herramientas poderosas. Puede elegir cómo desea proporcionar acceso a Internet.

Los controles de ancho de banda para mejorar la calidad del servicio (QoS) en la unidad se pueden habilitar para limitar la velocidad de carga y descarga del usuario, distribuyendo el ancho de banda disponible de manera uniforme entre los usuarios. También puede establecer límites de tiempo y datos por usuario desde cualquier dispositivo conectado a su red.

El GIS-R4 Hotspot Gateway es una instalación simple plug and play, que no requiere conocimientos especializados.

La página de inicio de sesión permitirá a sus invitados acceder a Internet mediante los siguientes métodos:

- Proporcionar dirección de correo electrónico y otra información
- Inicie sesión con un código de inicio de sesión generado previamente
- Facturación automática del acceso a Internet
- Acepta los términos y condiciones
- Acceso abierto



Puerta de enlace de punto de acceso GIS-R6

El GIS-R6 es un gateway de doble procesador de alto rendimiento con un rendimiento de 200Mb / s.

El Hotspot Gateway GIS-R6 se conecta a su enrutador actual y proporciona acceso controlado a Internet para un número ilimitado de invitados.

El GIS-R2 funciona con todo tipo de dispositivos conectados a Internet, incluidos los puntos de acceso inalámbricos y las computadoras con cable.

El Hotspot Gateway GIS-R6 le permite compartir de forma segura su conexión a Internet con sus invitados.

Las características principales incluyen mostrar una página de inicio de sesión personalizada, capturar datos de usuario para marketing y administrar usuarios con una variedad de herramientas poderosas. Puede elegir cómo desea proporcionar acceso a Internet.

Los controles de ancho de banda para mejorar la calidad del servicio (QoS) en la unidad se pueden habilitar para limitar la velocidad de carga y descarga del usuario, distribuyendo el ancho de banda disponible de manera uniforme entre los usuarios. También puede establecer límites de tiempo y datos por usuario desde cualquier dispositivo conectado a su red.

El GIS-R6 Hotspot Gateway es una instalación simple plug and play que no requiere conocimientos especializados.

La página de inicio de sesión permitirá a sus invitados acceder a Internet mediante los siguientes métodos:

- Proporcionar dirección de correo electrónico y otra información
- Inicie sesión con un código de inicio de sesión generado previamente
- Facturación automática del acceso a Internet
- Acepta los términos y condiciones
- Acceso abierto

<p>Rango de Ethernet PRO GIS</p> <p>Funcionalidad principal:</p>	<p>Muy alto rendimiento, alto rendimiento</p> <p>Asistente Plug and Play</p> <p>Página de inicio de sesión personalizada</p> <p>Autenticación</p> <p>Editor de exención de responsabilidad</p> <p>Generación de código de acceso</p> <p>Filtrado de contenido</p> <p>Control de Ancho de Banda</p> <p>Firewall avanzado</p> <p>Informes de uso y facturación</p> <p>PayPal® y facturación con tarjeta de crédito</p> <p>Filtro de URL</p> <p>filtro MAC</p> <p>Copia de seguridad / restauración de la configuración</p> <p>API de código de acceso</p>
---	---



Puerta de enlace de punto de acceso GIS-R10

El GIS-R10 es una puerta de enlace de muy alto rendimiento que tiene un procesador Intel de doble núcleo de 64 bits con un rendimiento de 300 Mb / sy WAN dual

El Hotspot Gateway GIS-R10 se conecta a su enrutador actual y proporciona acceso controlado a Internet para un número ilimitado de invitados.

El GIS-R10 funciona con todo tipo de dispositivos conectados a Internet, incluidos los puntos de acceso inalámbricos y las computadoras con cable.

El Hotspot Gateway GIS-R10 le permite compartir de forma segura su conexión a Internet con sus invitados.

Las características principales incluyen mostrar una página de inicio de sesión personalizada, capturar datos de usuario para marketing y administrar usuarios con una variedad de herramientas poderosas. Puede elegir cómo desea proporcionar acceso a Internet.

Los controles de ancho de banda para mejorar la calidad del servicio (QoS) en la unidad se pueden habilitar para limitar la velocidad de carga y descarga del usuario, distribuyendo el ancho de banda disponible de manera uniforme entre los usuarios. También puede establecer límites de tiempo y datos por usuario desde cualquier dispositivo conectado a su red.

El Hotspot Gateway GIS-R10 es una instalación sencilla plug and play, que no requiere conocimientos especializados.

La página de inicio de sesión permitirá a sus invitados acceder a Internet mediante los siguientes métodos:

- Proporcionar dirección de correo electrónico y otra información
- Inicie sesión con un código de inicio de sesión generado previamente
- Facturación automática del acceso a Internet
- Acepta los términos y condiciones
- Acceso abierto



Puerta de enlace de punto de acceso GIS-R20

El GIS-R20 es una puerta de enlace de muy alto rendimiento que tiene un procesador Intel de alto rendimiento de doble núcleo de 64 bits con un rendimiento de 500Mb / sy doble WAN

El Hotspot Gateway GIS-R20 se conecta a su enrutador actual y brinda acceso controlado a Internet para un número ilimitado de invitados.

El GIS-R20 funciona con todo tipo de dispositivos conectados a Internet, incluidos los puntos de acceso inalámbricos y las computadoras con cable.

El Hotspot Gateway GIS-R20 le permite compartir de forma segura su conexión a Internet con sus invitados.

Las características principales incluyen mostrar una página de inicio de sesión personalizada, capturar datos de usuario para marketing y administrar usuarios con una variedad de herramientas poderosas. Puede elegir cómo desea proporcionar acceso a Internet.

Los controles de ancho de banda para mejorar la calidad del servicio (QoS) en la unidad se pueden habilitar para limitar la velocidad de carga y descarga del usuario, distribuyendo el ancho de banda disponible de manera uniforme entre los usuarios. También puede establecer límites de tiempo y datos por usuario desde cualquier dispositivo conectado a su red.

El GIS-R20 Hotspot Gateway es una instalación sencilla plug and play que no requiere conocimientos especializados.

La página de inicio de sesión permitirá a sus invitados acceder a Internet mediante los siguientes métodos:

- Proporcionar dirección de correo electrónico y otra información
- Inicie sesión con un código de inicio de sesión generado previamente
- Facturación automática del acceso a Internet
- Acepta los términos y condiciones
- Acceso abierto



Puerta de enlace de punto de acceso GIS-R40

El GIS-R40 es una puerta de enlace de muy alto rendimiento que tiene un procesador Intel de alto rendimiento de cuatro núcleos y 64 bits con un rendimiento de 800 Mb / sy quad-WAN

El Hotspot Gateway GIS-R40 se conecta a su enrutador actual y proporciona acceso controlado a Internet para un número ilimitado de invitados.

El GIS-R40 funciona con todo tipo de dispositivos conectados a Internet, incluidos los puntos de acceso inalámbricos y las computadoras con cable.

El GIS-R40 Hotspot Gateway le permite compartir de forma segura su conexión a Internet con sus invitados.

Las características principales incluyen mostrar una página de inicio de sesión personalizada, capturar datos de usuario para marketing y administrar usuarios con una variedad de herramientas poderosas. Puede elegir cómo desea proporcionar acceso a Internet.

Los controles de ancho de banda para mejorar la calidad del servicio (QoS) en la unidad se pueden habilitar para limitar la velocidad de carga y descarga del usuario, distribuyendo el ancho de banda disponible de manera uniforme entre los usuarios. También puede establecer límites de tiempo y datos por usuario desde cualquier dispositivo conectado a su red.

El GIS-R40 Hotspot Gateway es una instalación sencilla plug and play que no requiere conocimientos especializados.

La página de inicio de sesión permitirá a sus invitados acceder a Internet mediante los siguientes métodos:

- Proporcionar dirección de correo electrónico y otra información
- Inicie sesión con un código de inicio de sesión generado previamente
- Facturación automática del acceso a Internet
- Acepta los términos y condiciones
- Acceso abierto

Extras



GIS-TP1: Impresora

El GIS-TP1 agrega la impresión de tickets de código de acceso a cualquier producto de puerta de enlace de punto de acceso GIS.

La impresora de tickets tiene una interfaz Ethernet y se conecta a la red LAN de la puerta de enlace.

Se puede utilizar una tableta o una computadora para controlar la impresora. Los botones se muestran en la pantalla o el monitor de la tableta para hasta 10 duraciones de códigos de acceso diferentes. Al tocar cualquier botón se genera e imprime el ticket.

La impresora de tickets es plug and play, simplemente ingrese la información comercial que se debe imprimir en el ticket y la impresora está lista para usar.

La impresora utiliza papel térmico de 58 mm (2 ¼ ") de bajo costo que está disponible para impresoras de punto de venta de cualquier tienda de suministros de oficina.

Puede aprender cómo configurar su impresora haciendo clic en

<https://www.guest-internet.com/docs/en/admininterface/advanced/printersetup>

Preparar

La sección de configuración lo guiará a través de los conceptos básicos de instalación y uso de una unidad GIS.

Requerimientos

Para configurar su unidad GIS necesita:

Un computadora

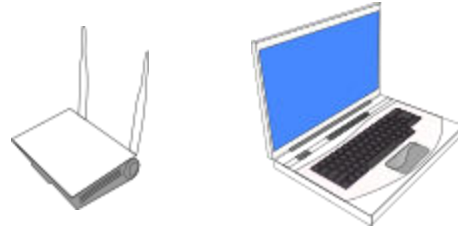

Un enrutador o modem



Una unidad de GIS

Una fuente de alimentación

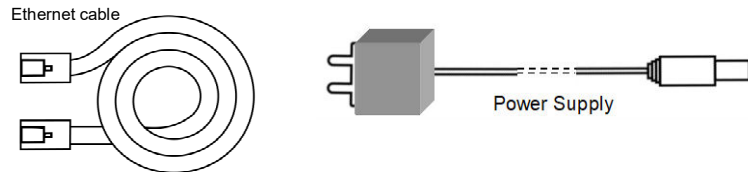

2 cables Ethernet / Internet

Una vez que tenga todo en la lista anterior (la fuente de alimentación y un cable Ethernet vienen con la unidad), continúe con la Guía de inicio rápido.

Guía de inicio rápido

Cada Guía de inicio rápido lo guiará a través de la configuración y la configuración básica de su unidad GIS.

- GIS-K1 : <https://www.guest-internet.com/docs/es/setup/quickstart/gis-k1>
- GIS-K3 : <https://www.guest-internet.com/docs/es/setup/quickstart/gis-k3>
- GIS-K5 : <https://www.guest-internet.com/docs/es/setup/quickstart/gis-k5>
- GIS-K7 : <https://www.guest-internet.com/docs/es/setup/quickstart/gis-k7>
- GIS-R2 : <https://www.guest-internet.com/docs/es/setup/quickstart/gis-r2>
- GIS-R4 : <https://www.guest-internet.com/docs/es/setup/quickstart/gis-r4>
- GIS-R6 : <https://www.guest-internet.com/docs/es/setup/quickstart/gis-r6>
- GIS-R10 : <https://www.guest-internet.com/docs/es/setup/quickstart/gis-r10>
- GIS-R20 : <https://www.guest-internet.com/docs/es/setup/quickstart/gis-r20>
- GIS-R40 : <https://www.guest-internet.com/docs/es/setup/quickstart/gis-r40>

GIS-K1 Guía de inicio rápido

Esta guía lo guiará a través de la instalación inicial y la conexión a su unidad de Guest Internet para que pueda conectarse a la interfaz de administración.

La parte posterior de su unidad GIS-K1:

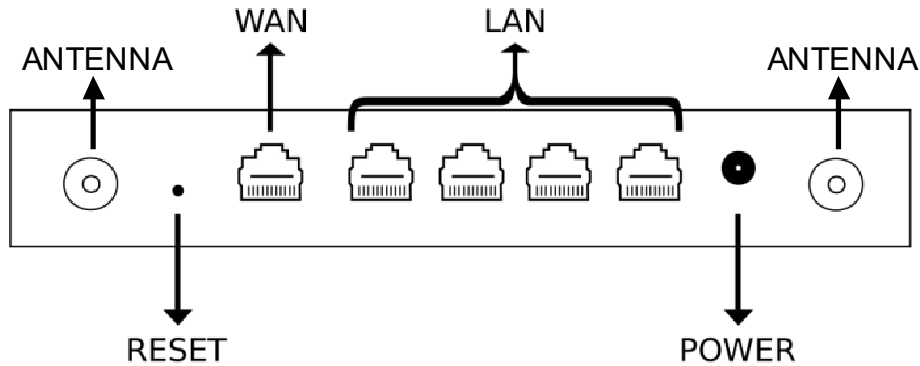

Los cables necesarios para configurar su unidad:

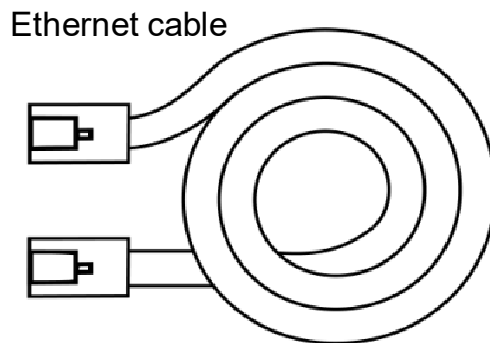
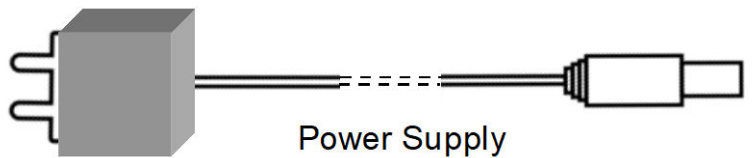

Pasos de conexión

1. Encienda el GIS-K1 conectando la fuente de alimentación provista
2. Espere 30 segundos para que la unidad GIS complete el proceso de arranque
3. Conecte un cable Ethernet en el puerto WAN a su enrutador
4. Conecte un cable Ethernet en el puerto LAN y conecte el otro extremo a su computadora

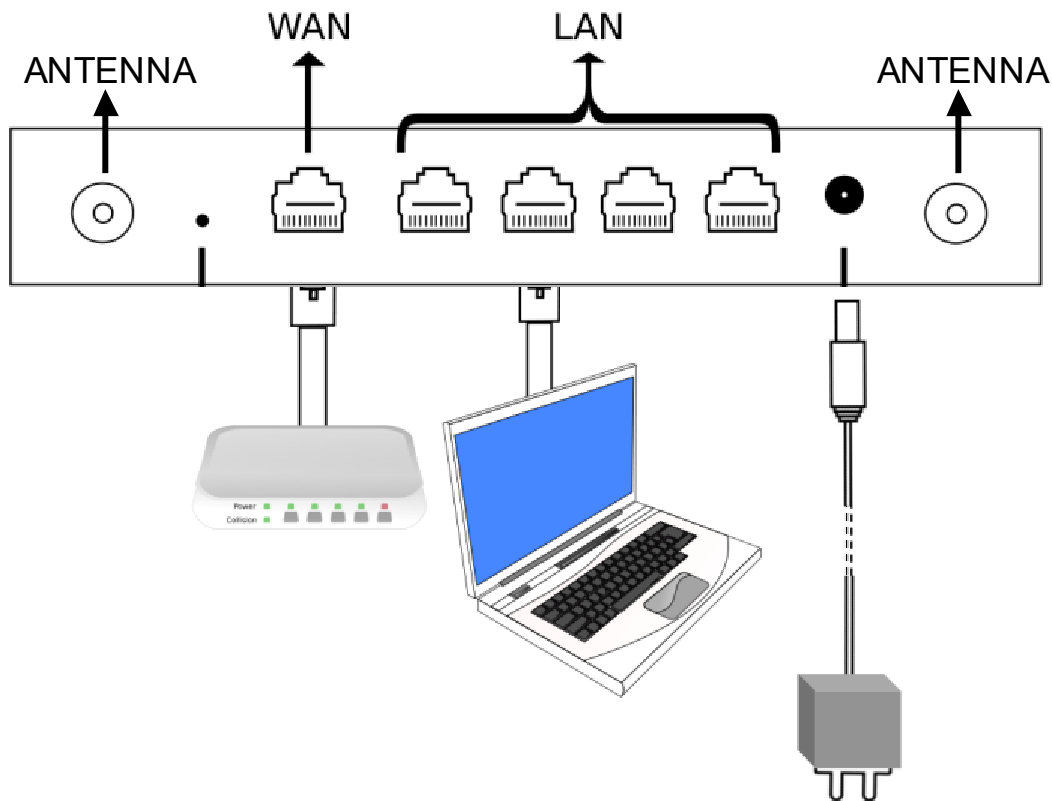

- Abra su navegador en <https://aplogin.com/admin>
 - El siguiente paso para configurar su unidad GIS es seguir los asistentes disponibles



Si tiene algún problema con la instalación de su unidad, [contáctenos](#).

GIS-K3 Guía de inicio rápido

Esta guía lo guiará a través de la instalación inicial y la conexión a su unidad de Guest Internet para que pueda conectarse a la interfaz de administración.

La parte posterior de su unidad GIS-K3:

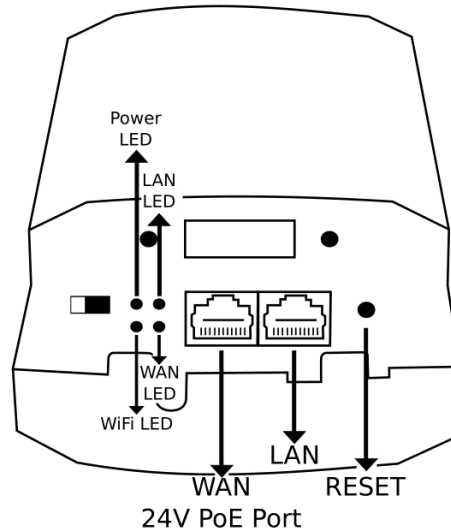

Los cables necesarios para configurar su unidad:

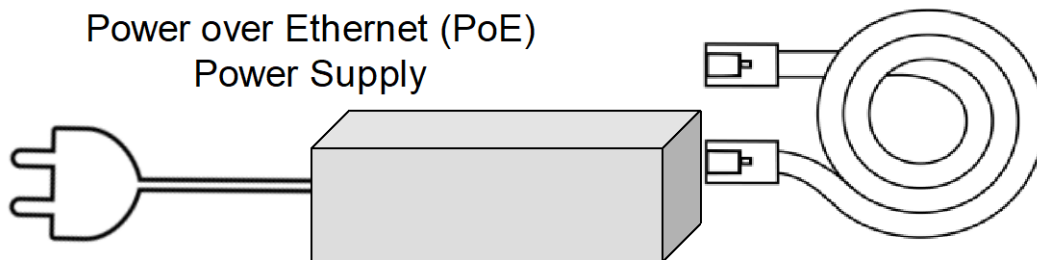

Pasos de conexión

1. Encienda el GIS-K3 conectando la fuente de alimentación provista
2. Espere 30 segundos para que la unidad GIS complete el proceso de arranque
3. Conecte un cable Ethernet en el puerto WAN a su enrutador
4. Conecte un cable Ethernet en el puerto LAN y conecte el otro extremo a su computadora

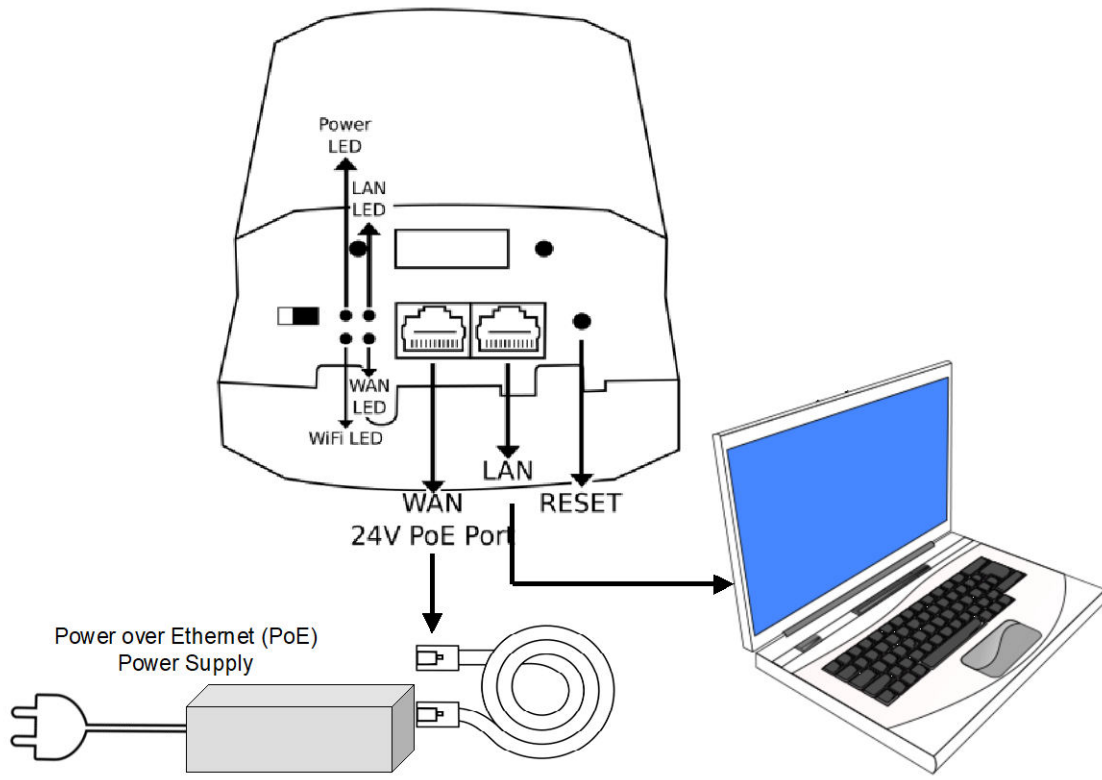

- Abra su navegador en <https://aplogin.com/admin>
 - El siguiente paso para configurar su unidad GIS es seguir los asistentes disponibles



Si tiene algún problema con la instalación de su unidad, [contáctenos](#).

GIS-K5 Guía de inicio rápido

Esta guía lo guiará a través de la instalación inicial y la conexión a su unidad de Guest Internet para que pueda conectarse a la interfaz de administración.

La parte posterior de su unidad GIS-K5:

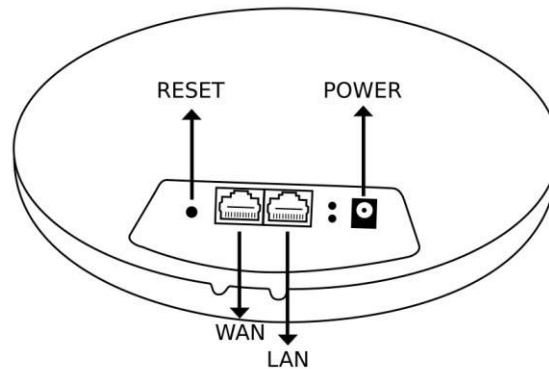

Los cables necesarios para configurar su unidad:

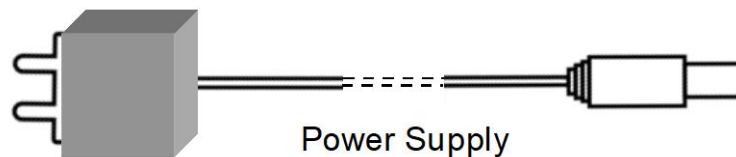

Ethernet cable

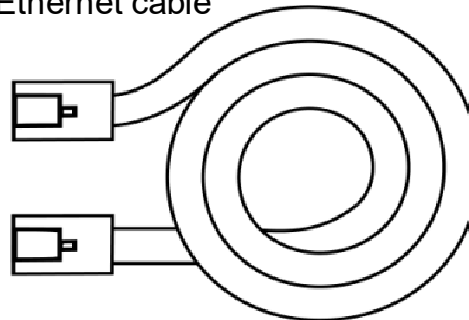

Pasos de conexión

1. Encienda el GIS-K5 conectando la fuente de alimentación provista
2. Espere 30 segundos para que la unidad GIS complete el proceso de arranque
3. Conecte un cable Ethernet en el puerto WAN a su enrutador
4. Conecte un cable Ethernet en el puerto LAN y conecte el otro extremo a su computadora

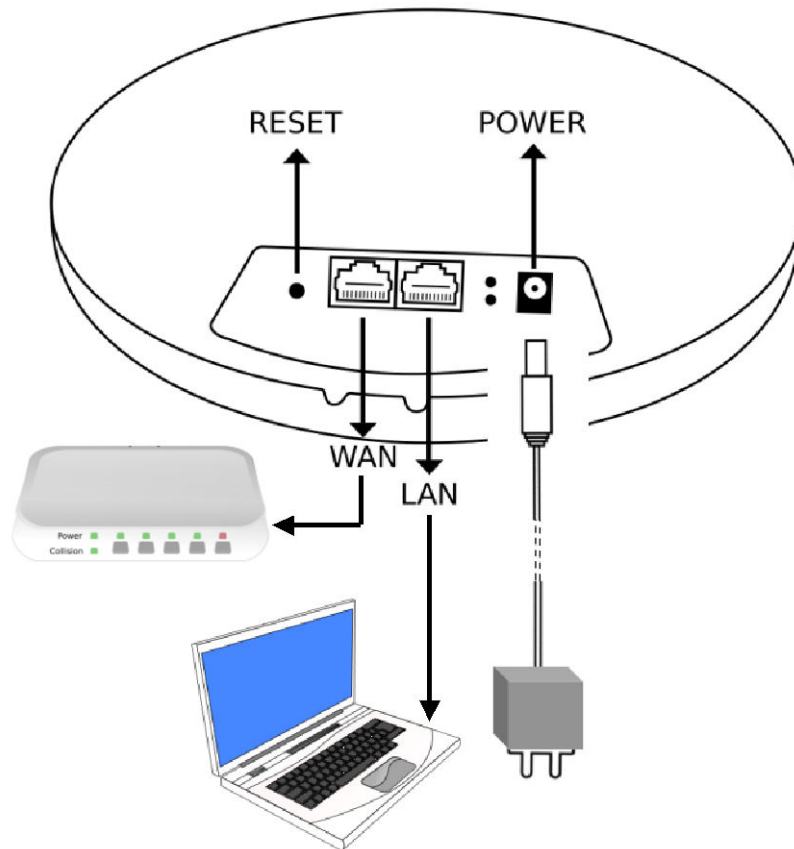

- Abra su navegador en <https://aplogin.com/admin>
 - El siguiente paso para configurar su unidad GIS es seguir los asistentes disponibles



Si tiene algún problema con la instalación de su unidad, [contáctenos](#).

GIS-K7 Guía de inicio rápido

Esta guía lo guiará a través de la instalación inicial y la conexión a su unidad de Guest Internet para que pueda conectarse a la interfaz de administración.

La parte posterior de su unidad GIS-K7:

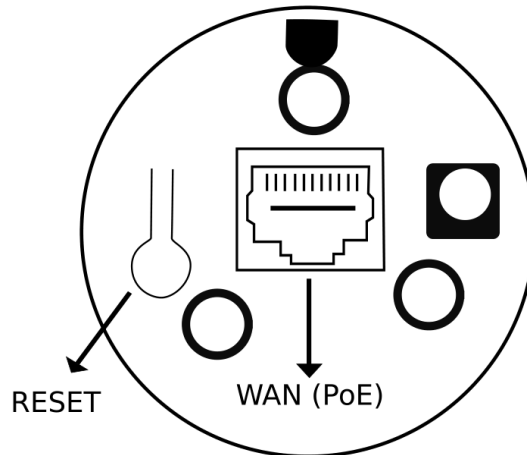

Los cables necesarios para configurar su unidad:

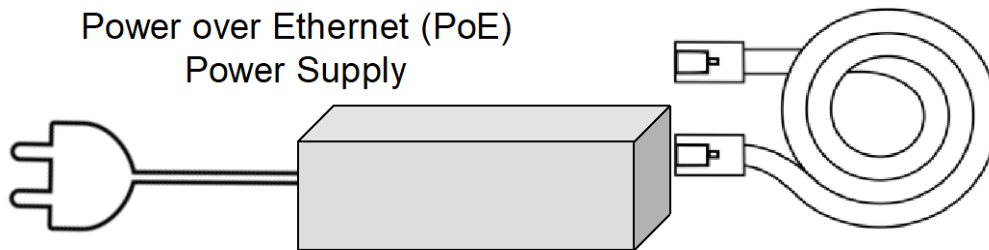

Pasos de conexión

1. Encienda el GIS-K7 conectando la fuente de alimentación provista
2. Espere 30 segundos para que la unidad GIS complete el proceso de arranque
3. Conecte un cable Ethernet en el puerto WAN a su enrutador
4. Conecte un cable Ethernet en el puerto LAN y conecte el otro extremo a su computadora

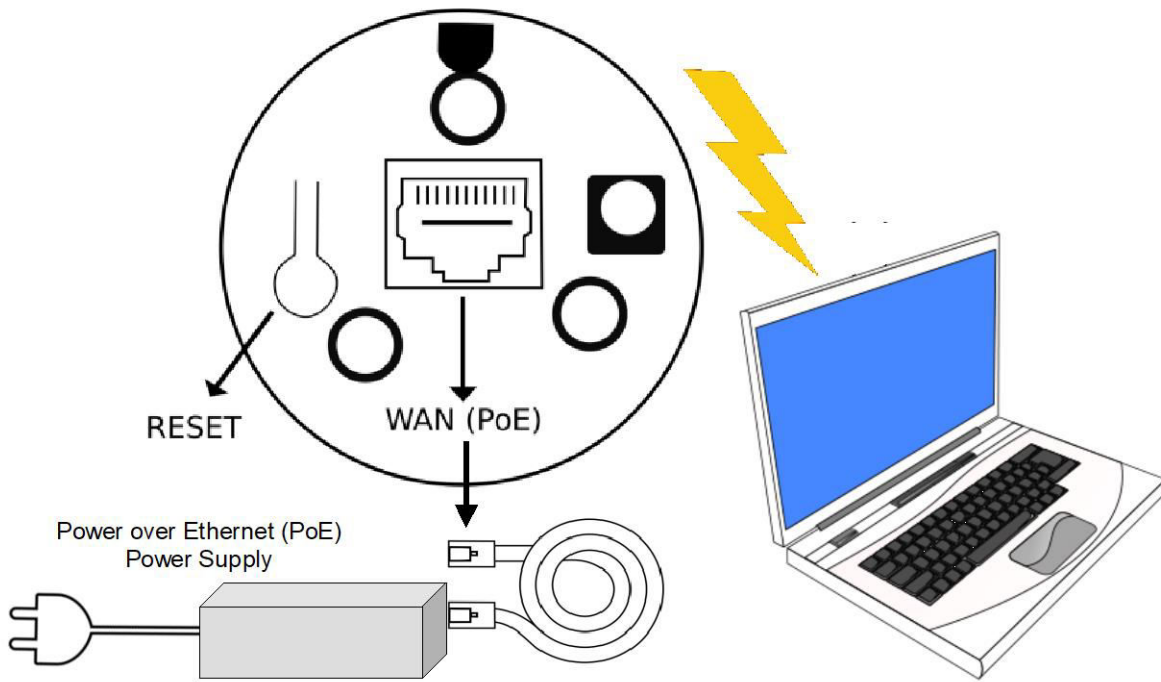

- Abra su navegador en <https://aplogin.com/admin>
 - El siguiente paso para configurar su unidad GIS es seguir los asistentes disponibles



Si tiene algún problema con la instalación de su unidad, [contáctenos](#).

GIS-R2 Guía de inicio rápido

Esta guía lo guiará a través de la instalación inicial y la conexión a su unidad de Guest Internet para que pueda conectarse a la interfaz de administración.

La parte frontal de su unidad GIS-R2:

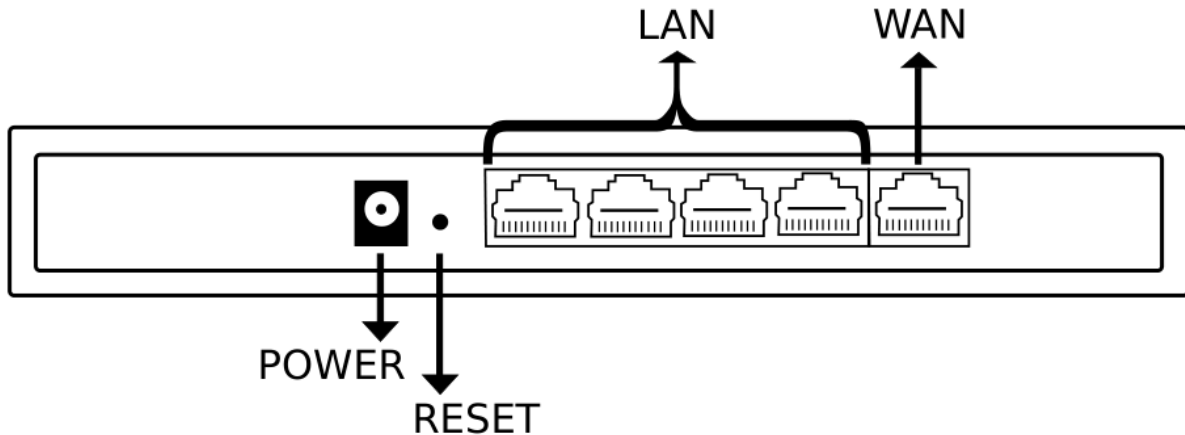

Los cables necesarios para configurar su unidad:

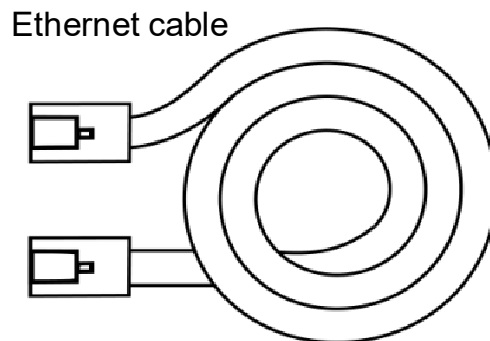
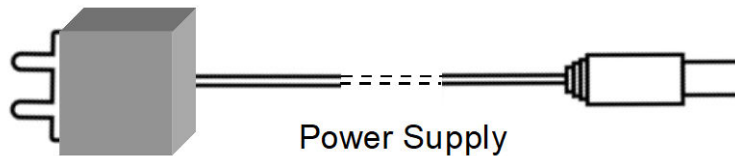

Pasos de conexión

1. Encienda el GIS-R2 conectando la fuente de alimentación provista
2. Espere 30 segundos para que la unidad GIS complete el proceso de arranque
3. Conecte un cable Ethernet en el puerto WAN a su enrutador
4. Conecte un cable Ethernet en el puerto LAN y conecte el otro extremo a su computadora

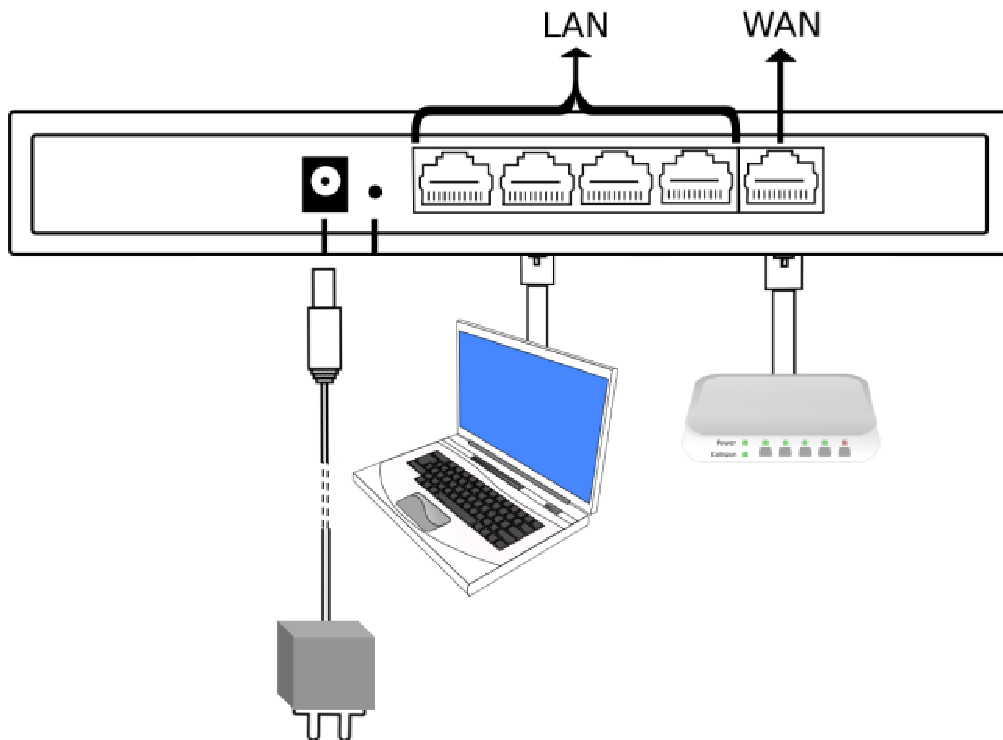

- Abra su navegador en <https://aplogin.com/admin>
 - El siguiente paso para configurar su unidad GIS es seguir los asistentes disponibles



Si tiene algún problema con la instalación de su unidad, [contáctenos](#).

GIS-R4 Guía de inicio rápido

Esta guía lo guiará a través de la instalación inicial y la conexión a su unidad de Guest Internet para que pueda conectarse a la interfaz de administración.

La parte posterior de su unidad GIS-R4:

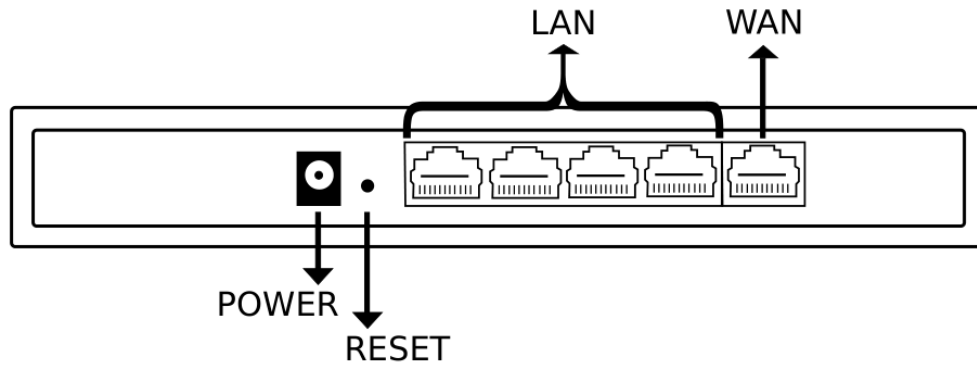

Los cables necesarios para configurar su unidad:

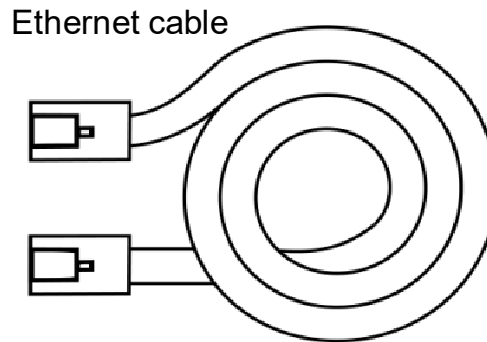
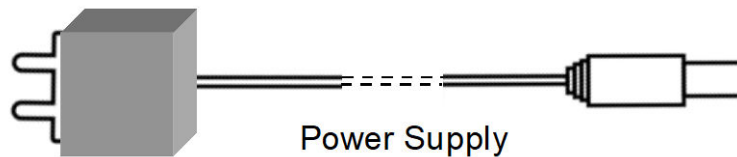

Pasos de conexión

1. Encienda el GIS-R4 conectando la fuente de alimentación provista
2. Espere 30 segundos para que la unidad GIS complete el proceso de arranque
3. Conecte un cable Ethernet en el puerto WAN a su enrutador
4. Conecte un cable Ethernet en el puerto LAN y conecte el otro extremo a su computadora

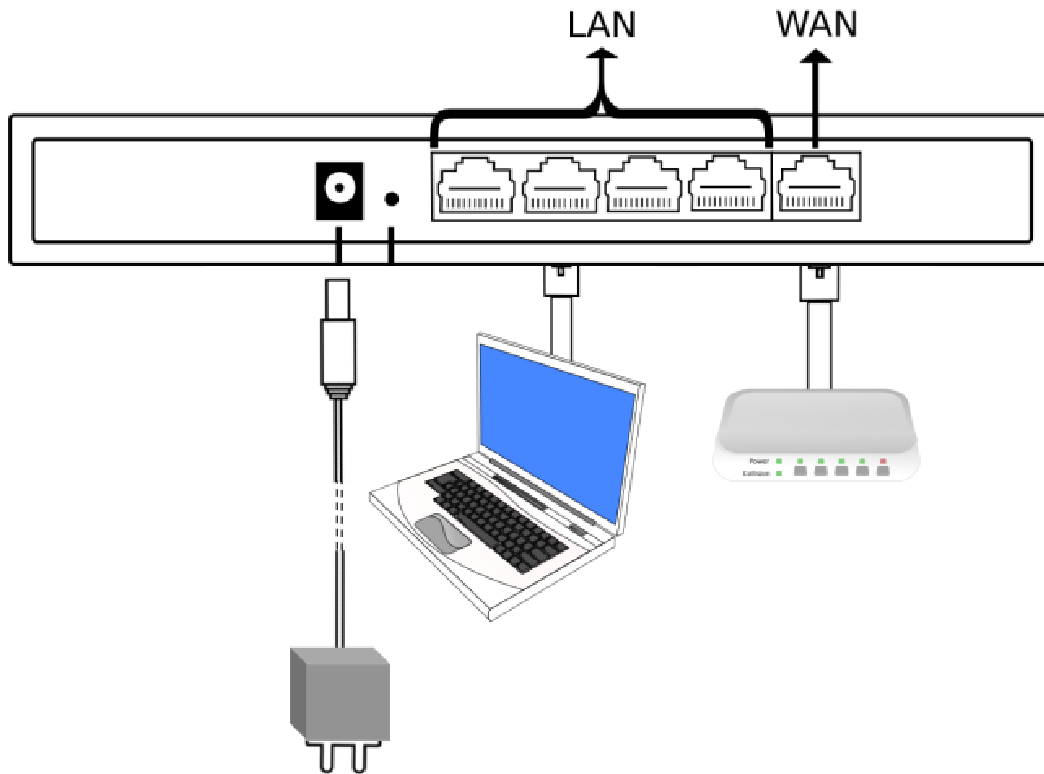

- Abra su navegador en <https://aplogin.com/admin>
 - El siguiente paso para configurar su unidad GIS es seguir los asistentes disponibles



Si tiene algún problema con la instalación de su unidad, [contáctenos](#).

GIS-R6 Guía de inicio rápido

Esta guía lo guiará a través de la instalación inicial y la conexión a su unidad de Guest Internet para que pueda conectarse a la interfaz de administración.

La parte posterior de su unidad GIS-R6:

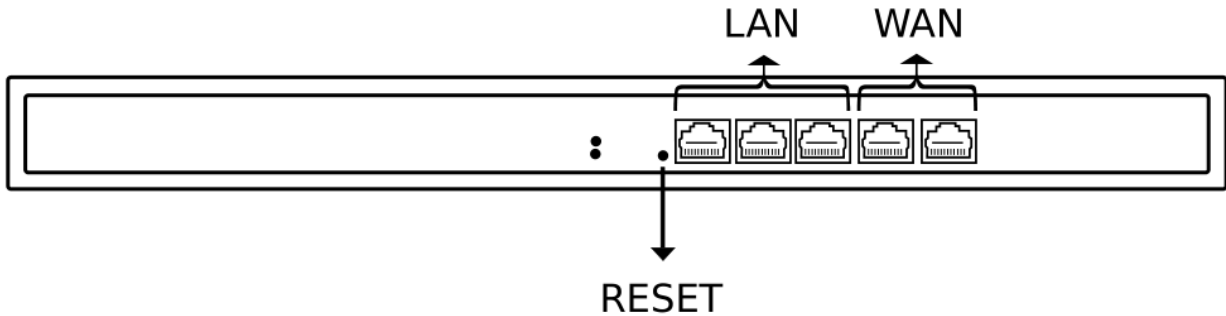

Los cables necesarios para configurar su unidad:

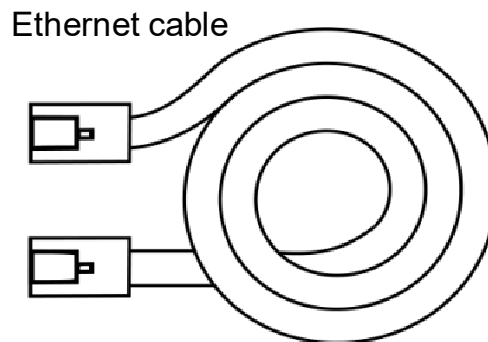
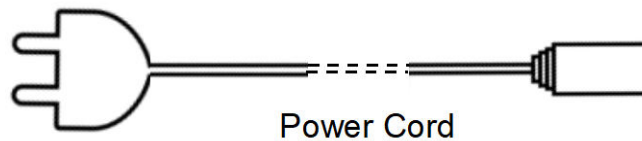

Pasos de conexión

1. Encienda el GIS-R6 conectando la fuente de alimentación provista
2. Espere 30 segundos para que la unidad GIS complete el proceso de arranque
3. Conecte un cable Ethernet en el puerto WAN a su enrutador
4. Conecte un cable Ethernet en el puerto LAN y conecte el otro extremo a su computadora

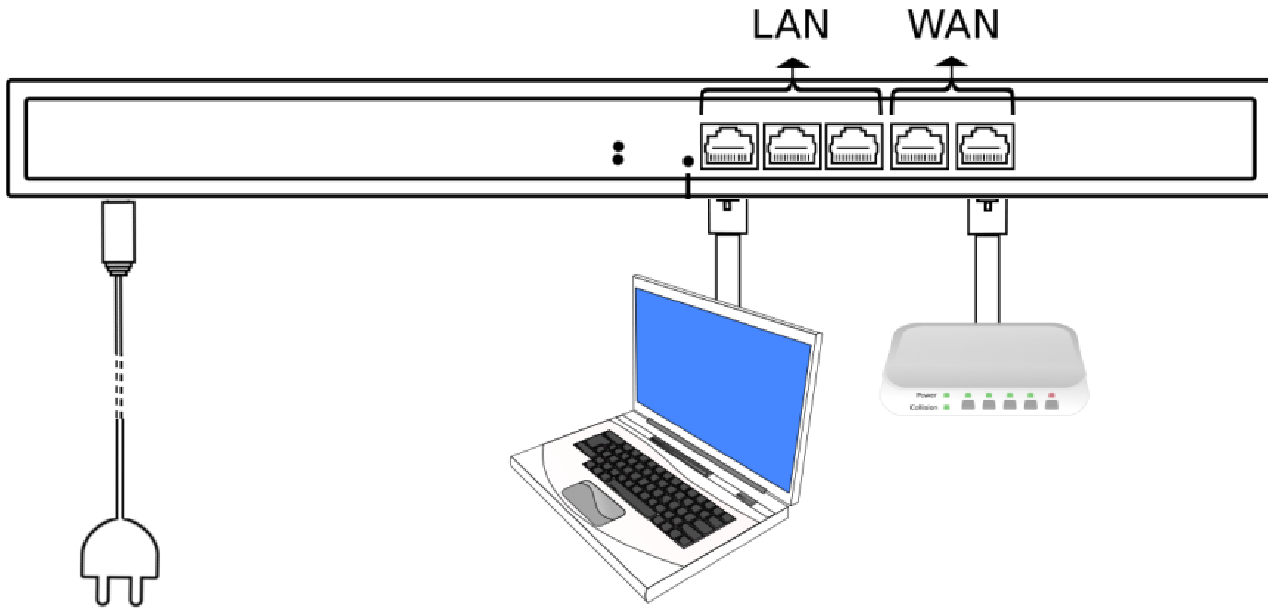

- Abra su navegador en <https://aplogin.com/admin>
 - El siguiente paso para configurar su unidad GIS es seguir los asistentes disponibles



Si tiene algún problema con la instalación de su unidad, [contáctenos](#).

GIS-R10 Guía de inicio rápido

Esta guía lo guiará a través de la instalación inicial y la conexión a su unidad de Guest Internet para que pueda conectarse a la interfaz de administración.

La parte posterior de su unidad GIS-R10:

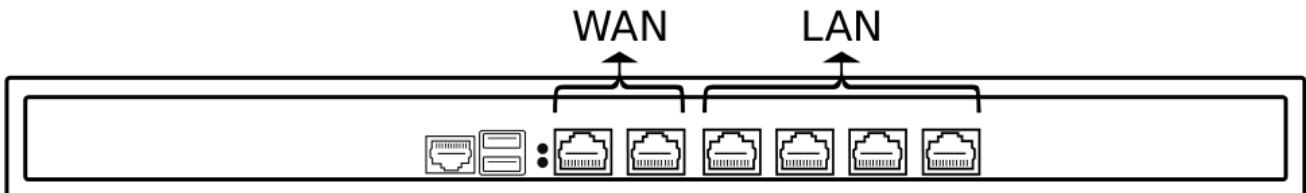

Los cables necesarios para configurar su unidad:

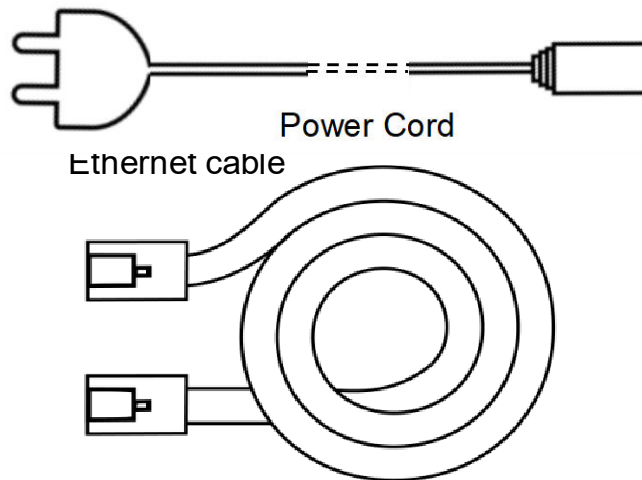

Pasos de conexión

1. Encienda el GIS-R10 conectando la fuente de alimentación provista
2. Espere 30 segundos para que la unidad GIS complete el proceso de arranque
3. Conecte un cable Ethernet en el puerto WAN a su enrutador
1. 4. Conecte un cable Ethernet en el puerto LAN y conecte el otro extremo a su computadora

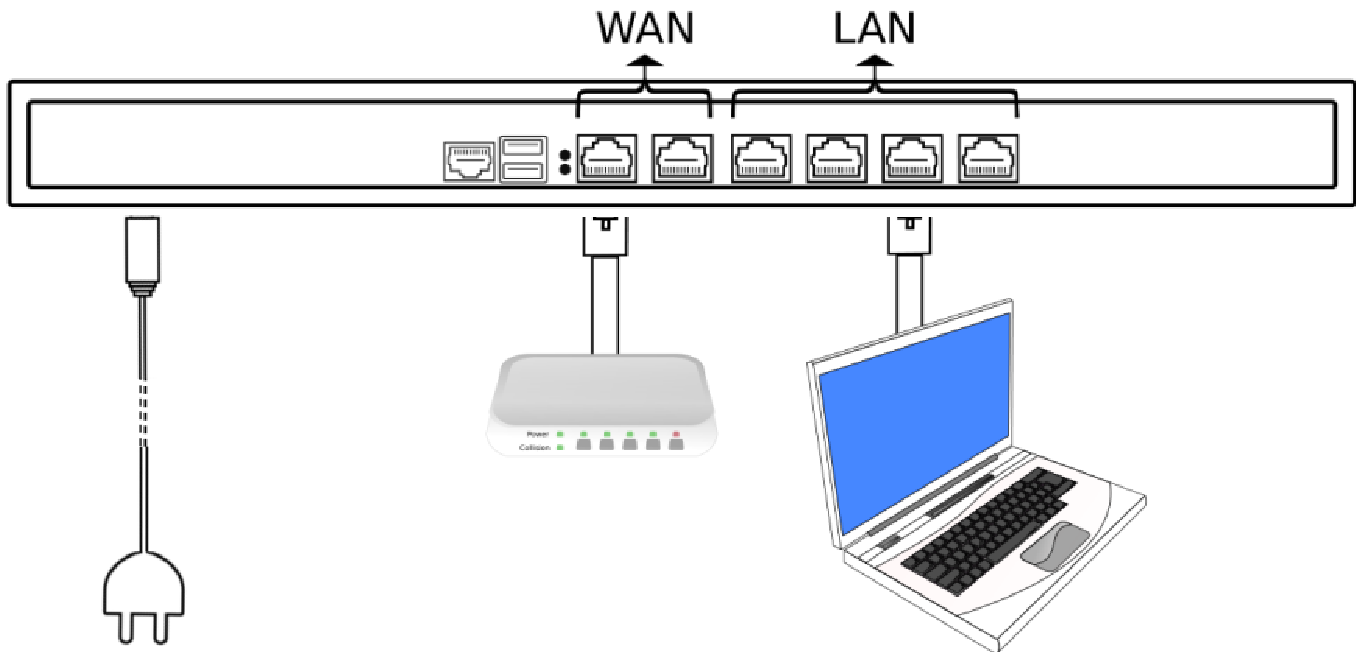

- Abra su navegador en <https://aplogin.com/admin>
 - El siguiente paso para configurar su unidad GIS es seguir los asistentes disponibles



Si tiene algún problema con la instalación de su unidad, [contáctenos](#).

GIS-R20 Guía de inicio rápido

Esta guía lo guiará a través de la instalación inicial y la conexión a su unidad de Guest Internet para que pueda conectarse a la interfaz de administración.

La parte frontal de su unidad GIS-R20:

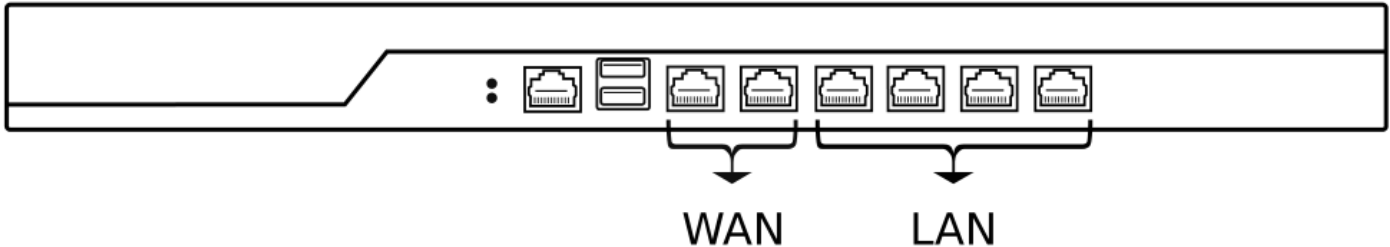

Los cables necesarios para configurar su unidad:

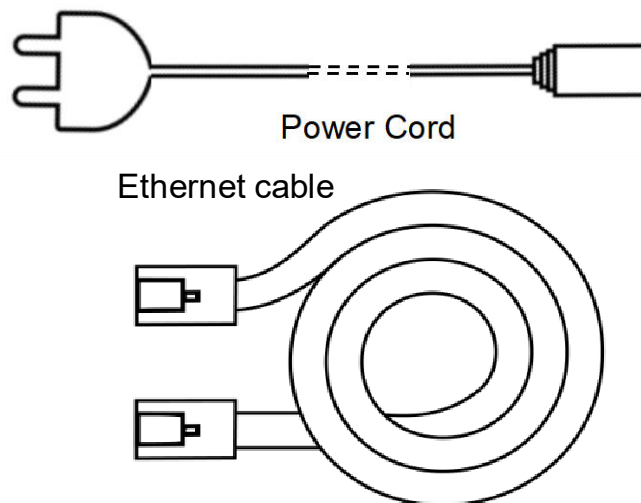

Pasos de conexión

1. Encienda el GIS-R20 conectando la fuente de alimentación provista
2. Espere 30 segundos para que la unidad GIS complete el proceso de arranque
3. Conecte un cable Ethernet en el puerto WAN a su enrutador
4. Conecte un cable Ethernet en el puerto LAN y conecte el otro extremo a su computadora

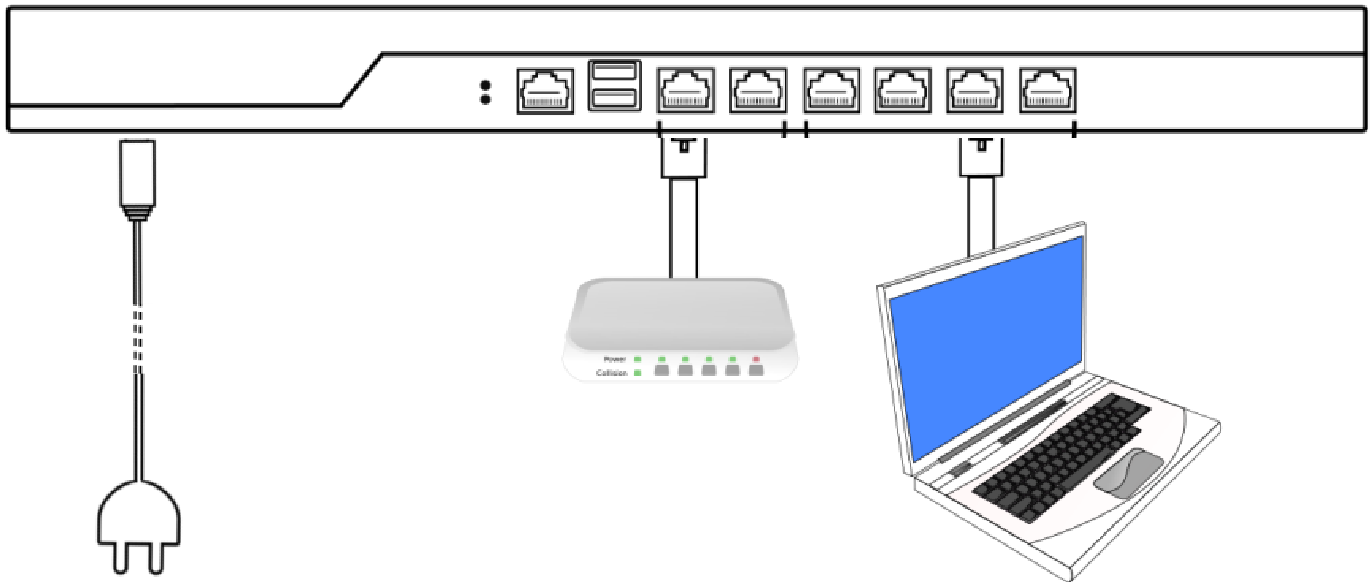

- Abra su navegador en <https://aplogin.com/admin>
 - El siguiente paso para configurar su unidad GIS es seguir los asistentes disponibles



Si tiene algún problema con la instalación de su unidad, [contáctenos](#).

GIS-R40 Guía de inicio rápido

Esta guía lo guiará a través de la instalación inicial y la conexión a su unidad de Guest Internet para que pueda conectarse a la interfaz de administración.

La parte frontal de su unidad GIS-R40:

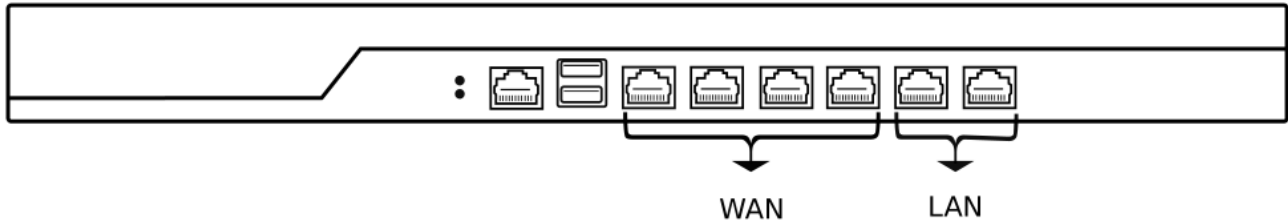

Los cables necesarios para configurar su unidad:

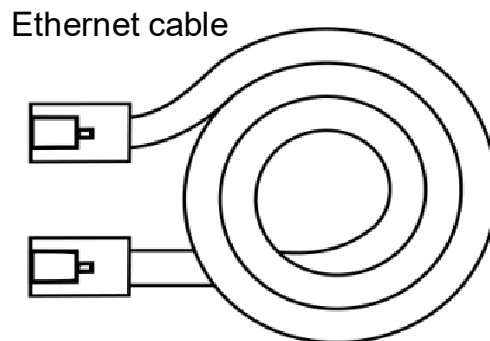
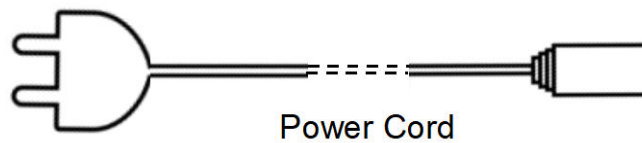

Pasos de conexión

1. Encienda el GIS-R40 conectando la fuente de alimentación provista
2. Espere 30 segundos para que la unidad GIS complete el proceso de arranque
3. Conecte un cable Ethernet en el puerto WAN a su enrutador
4. Conecte un cable Ethernet en el puerto LAN y conecte el otro extremo a su computadora

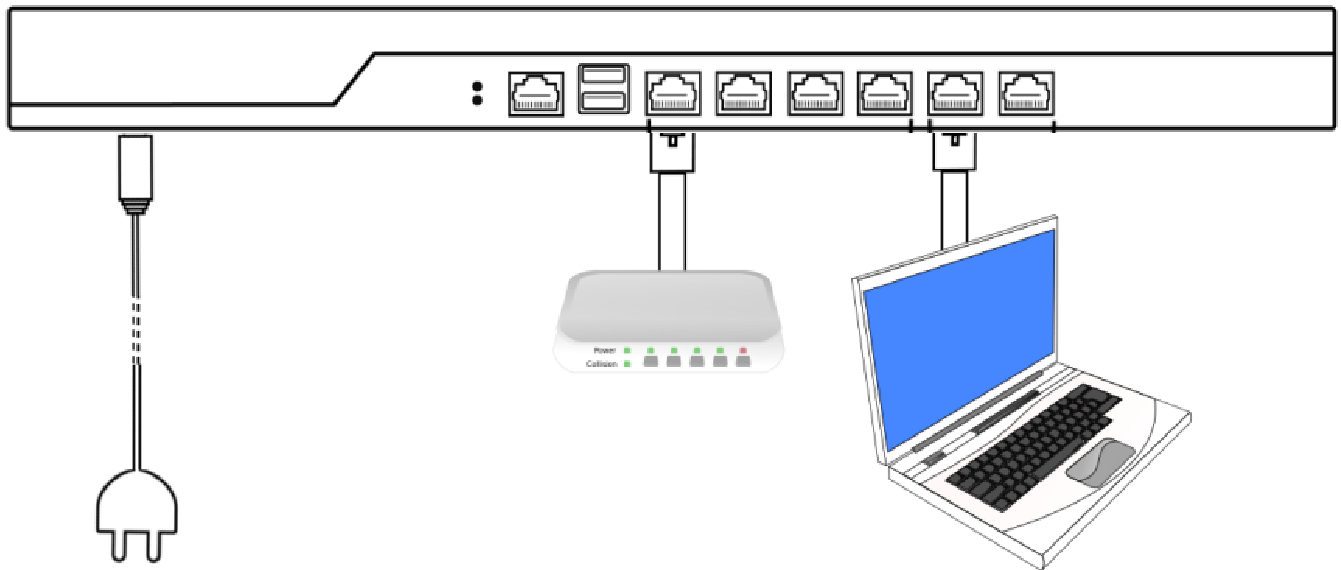

- Abra su navegador en <https://aplogin.com/admin>
 - El siguiente paso para configurar su unidad GIS es seguir los asistentes disponibles



Si tiene algún problema con la instalación de su unidad, [contáctenos](#).

GIS-TP1 Guía de inicio rápido

Esta guía lo guiará a través de la instalación inicial y la conexión a su unidad de Guest Internet para que pueda conectarse a la interfaz de administración.

La parte frontal de su unidad GIS-TP1:

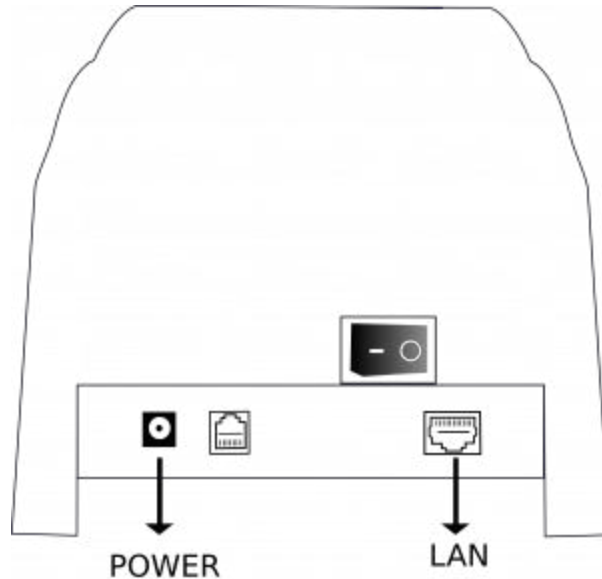

Los cables necesarios para configurar su unidad:

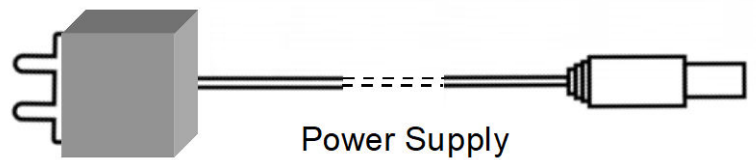

Ethernet cable

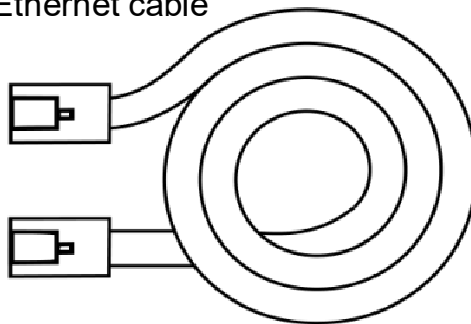

Pasos de conexión

1. Encienda utilizando la fuente de alimentación provista
1. 2. Conecte un cable de Internet en el puerto LAN y conecte el otro extremo a su unidad GIS

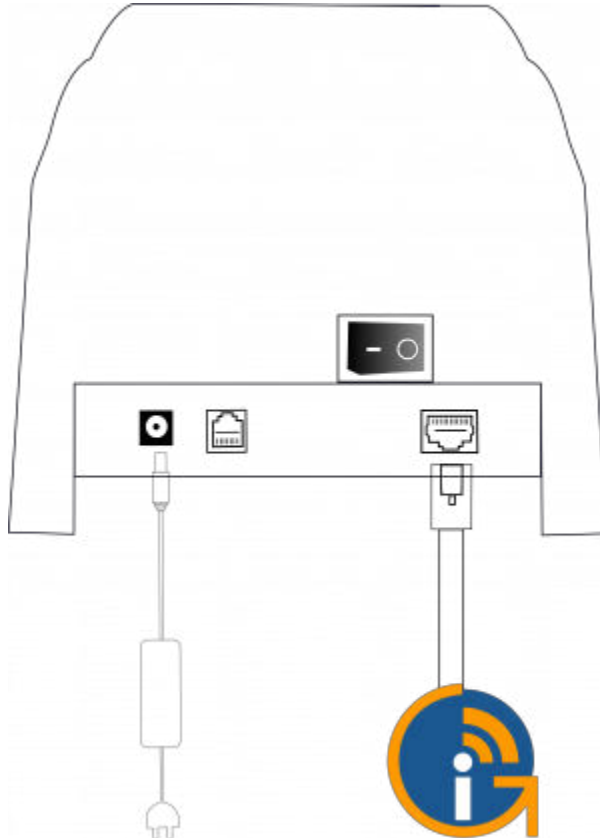

- Abra su navegador en <https://aplogin.com/admin/printersetup.cgi>
 - Puede leer más sobre la configuración de la impresora [aquí](#)
 - Puedes leer más sobre generar códigos [aquí](#)

Wizard (Mago)

Cuando su computadora está conectada a la unidad GIS por primera vez, debe iniciar el proceso de configuración.

Para completar el proceso de configuración, necesitará abrir su navegador web, puede ser redirigido automáticamente al asistente de la unidad GIS; de lo contrario, vaya a <http://aplogin.com>



Guest Internet Solutions GIS-R10 **Demo**

Asistente Wizard

- Introducción
- Probar Acceso
- Config. del Hotspot
- Página de Login
- Control de Acceso

Asistente de Configuración Wizard

Este asistente wizard solo aparecerá la primera vez que se inicia esta unidad. El asistente wizard te permite configurar la página de login que se muestra a tus clientes. Completa la información que se solicita, si no deseas proporcionar un elemento de información, deja el campo en blanco.

Por favor, selecciona el idioma que deseas usar:

- English
- Español

Después de que se complete el proceso de configuración, tus clientes verán tu página de login personalizada cada vez que accedan a Internet.

Los pasos para el proceso de configuración se muestran a continuación:

```

    graph LR
      A[INICIO DE LA CONFIG.] --> B[Probar Acceso a Internet]
      B --> C[Configurar los ajustes del Hot Spot]
      C --> D[Personalizar la Página de Login]
      D --> E[Control de Acceso]
      E --> F[FIN DE LA CONFIG.]
    
```

[Probar Acceso a Internet](#)

El proceso de configuración tiene cuatro pasos:

Paso 1

La página de configuración de PRUEBA DE ACCESO A INTERNET verifica que su producto de puerta de enlace de Internet para huéspedes está conectado a Internet. El proceso de configuración no se puede completar sin una conexión a Internet.

Para comprobar si tiene una conexión a Internet, busque en la esquina superior derecha de la ventana del navegador:

Verá un **SI** verde o un **NO** rojo.

Si tiene un **SI** verde, su producto está conectado a Internet y puede pasar a la página siguiente haciendo clic en el botón "Continuar con el Paso 2".

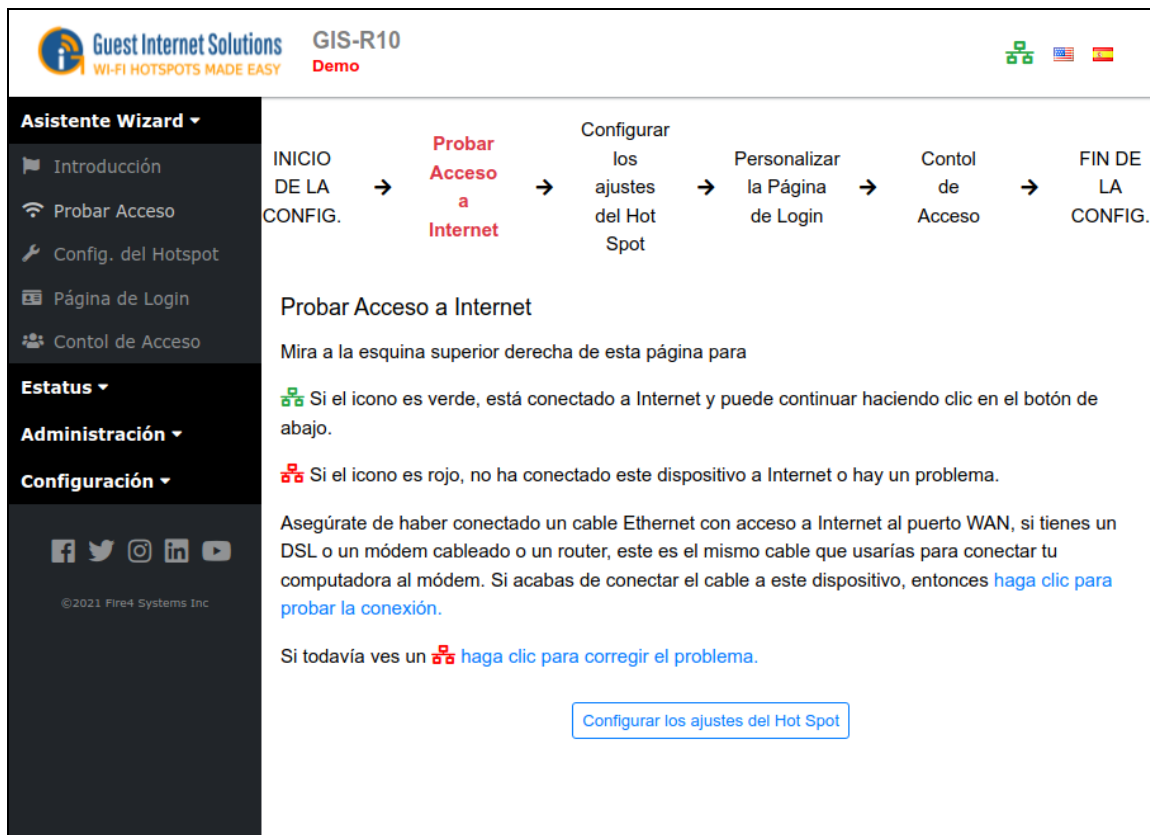

Si ve un **NO** rojo, entonces tiene un problema de conexión. Para resolverlo prueba los siguientes pasos:

- Primero verifique que su módem / enrutador ofrezca una buena conexión a Internet conectando una computadora directamente al módem / enrutador usando un cable Ethernet.
- A continuación, verifique que el producto Guest Internet esté conectado a un módem / enrutador y luego haga clic en "haga clic para probar la conexión a Internet".

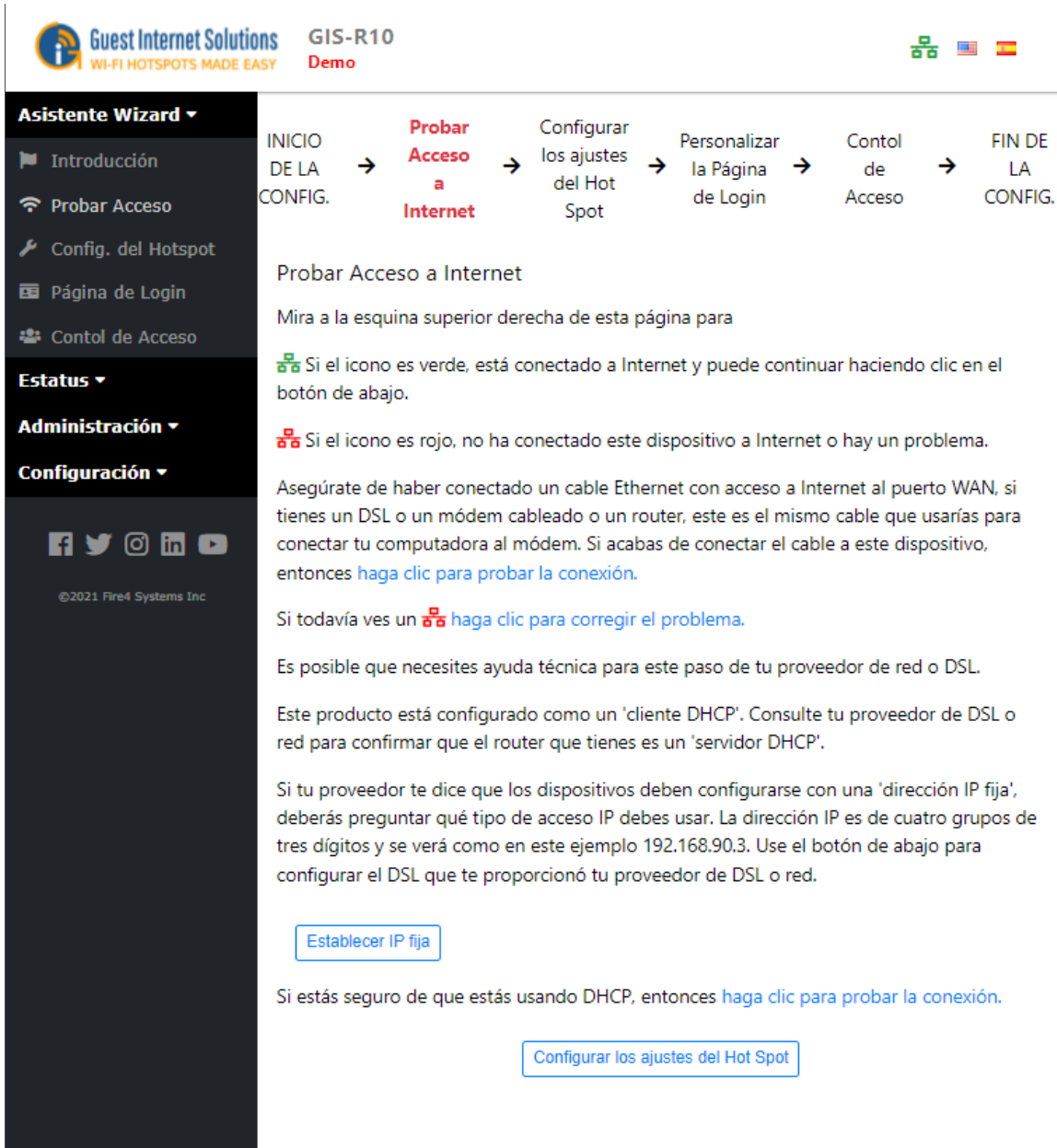

The screenshot shows the 'Asistente Wizard' interface for 'Guest Internet Solutions GIS-R10 Demo'. The current step is 'Probar Acceso a Internet', highlighted in red. The wizard progress bar shows: INICIO DE LA CONFIG. → **Probar Acceso a Internet** → Configurar los ajustes del Hot Spot → Personalizar la Página de Login → Control de Acceso → FIN DE LA CONFIG.

Probar Acceso a Internet

Mira a la esquina superior derecha de esta página para

- 🟢 Si el icono es verde, está conectado a Internet y puede continuar haciendo clic en el botón de abajo.
- 🔴 Si el icono es rojo, no ha conectado este dispositivo a Internet o hay un problema.

Asegúrate de haber conectado un cable Ethernet con acceso a Internet al puerto WAN, si tienes un DSL o un módem cableado o un router, este es el mismo cable que usarías para conectar tu computadora al módem. Si acabas de conectar el cable a este dispositivo, entonces [haga clic para probar la conexión](#).

Si todavía ves un 🔴 [haga clic para corregir el problema](#).

Es posible que necesites ayuda técnica para este paso de tu proveedor de red o DSL.

Este producto está configurado como un 'cliente DHCP'. Consulte tu proveedor de DSL o red para confirmar que el router que tienes es un 'servidor DHCP'.

Si tu proveedor te dice que los dispositivos deben configurarse con una 'dirección IP fija', deberás preguntar qué tipo de acceso IP debes usar. La dirección IP es de cuatro grupos de tres dígitos y se verá como en este ejemplo 192.168.90.3. Use el botón de abajo para configurar el DSL que te proporcionó tu proveedor de DSL o red.

[Establecer IP fija](#)

Si estás seguro de que estás usando DHCP, entonces [haga clic para probar la conexión](#).

[Configurar los ajustes del Hot Spot](#)

- Si el estado de Internet aún muestra un NO rojo, haga clic en "haga clic para corregir este problema".
- Verifique que su enrutador sea un 'servidor DHCP'. Haga clic en el enlace "haga clic para intentar una dirección IP". Si necesita una dirección IP estática para su conexión a Internet, puede hacerlo haciendo clic en 'hacer clic para corregir el problema'.
- Si aún tiene un NO rojo después de seguir los pasos descritos, comuníquese con el servicio de asistencia de Guest Internet.

Paso 2

La puerta de enlace GIS se sincroniza con los códigos de acceso de hora y fecha de Internet y proporciona los datos y la hora para el registro de uso. Es necesario seleccionar primero la zona horaria para la puerta de enlace. Haga clic en la flecha a la derecha del cuadro para ver el menú desplegable. Seleccione su zona horaria de esta lista. La zona horaria predeterminada es la hora del este de Estados Unidos. La puerta de enlace GIS no tiene una contraseña de administrador predeterminada. La contraseña de acceso del administrador debe ser ingresada en la casilla.

Los productos de Internet para huéspedes solo pueden operarse cuando se ha ingresado una contraseña única, siguiendo las recomendaciones del Estándar de Seguridad de Datos de la Industria de Tarjetas de Pago (PCI - DSS).

Cree una contraseña "segura" usando las siguientes reglas:

- La contraseña debe tener al menos 8 caracteres
- No uses palabras que están en el diccionario
- Incluya mayúsculas, números y signos de puntuación en la contraseña.

Cuando haya completado este paso, haga clic en el botón para continuar con el paso 3.

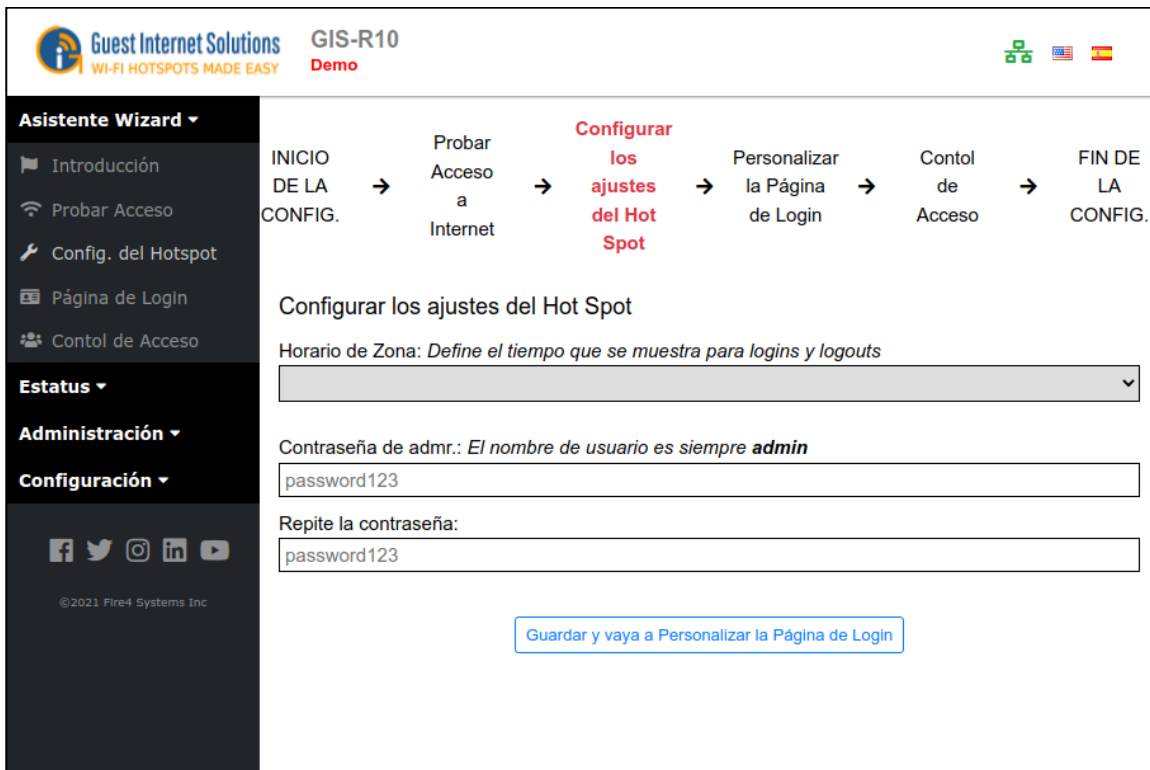

The screenshot displays the 'Asistente Wizard' for 'Guest Internet Solutions GIS-R10 Demo'. The progress bar indicates the current step is 'Configurar los ajustes del Hot Spot'. The configuration form includes a dropdown menu for 'Horario de Zona' and a password field for 'Contraseña de admr.' with the value 'password123'. A 'Guardar y vaya a Personalizar la Página de Login' button is visible at the bottom.

Paso 3

El siguiente paso en el proceso de configuración es la creación de la página de inicio de sesión. Sus invitados verán esta página cuando se conecten a su servicio de Internet.

GIS-R10
Demo

Asistente Wizard ▾

- Introducción
- Probar Acceso
- Config. del Hotspot
- Página de Login**
- Control de Acceso

Estatus ▾

Administración ▾

Configuración ▾

©2021 Fire4 Systems, Inc.

INICIO DE LA CONFIG.

→

Probar Acceso a Internet

→

Configurar los ajustes del Hot Spot

→

Personalizar la Página de Login

→

Control de Acceso

→

FIN DE LA CONFIG.

Personalizar la Página de Login

Establece el fondo de la página de login:

 <input checked="" type="radio"/> Oficina	 <input type="radio"/> Iglesia	 <input type="radio"/> Café	 <input type="radio"/> Conferencia
 <input type="radio"/> Hotel	 <input type="radio"/> Biblioteca	 <input type="radio"/> Marina	 <input type="radio"/> Motel
 <input type="radio"/> Piscina	 <input type="radio"/> Deportivo	 <input type="radio"/> Resort	 <input type="radio"/> Restaurante

Se puede cargar un fondo personalizado o página de login después de esta configuración

Ingresa la información comercial para exhibir a los clientes:

Nombre del Negocio:

Dirección del Negocio:

Ciudad del Negocio:

Estado del Negocio:

Código Postal del Negocio:

Teléfono del Negocios:

Email del Negocio:

Sitio Web del Negocio:

Ingresa un mensaje de anuncio: Déjalo en blanco si no se requiere un mensaje

Los clientes verán esto cuando inicien sesión:

Título de la Página:

Puede usar una de nuestras doce páginas de inicio de sesión, cargar una imagen con su marca para el fondo o crear una nueva página de inicio de sesión con HTML, CSS y JavaScript. Los tipos de página de inicio de sesión se explican en detalle en la sección Páginas de inicio de sesión personalizadas.

Etapa 4

El siguiente paso es seleccionar el tipo de control de acceso que necesita.

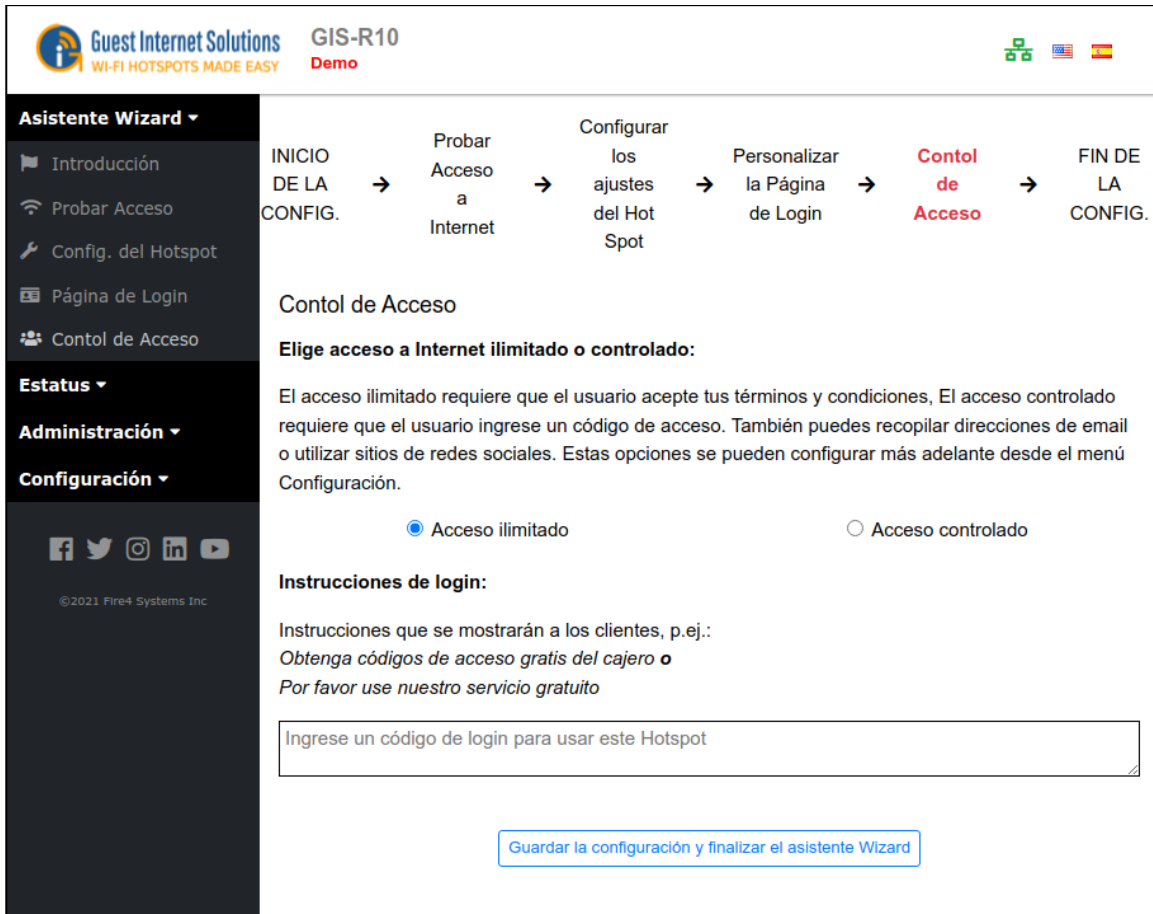

The screenshot shows the 'Asistente Wizard' interface for 'Guest Internet Solutions GIS-R10 Demo'. The progress bar indicates the current step is 'Control de Acceso', following 'Personalizar la Página de Login' and preceding 'FIN DE LA CONFIG.'. The main content area is titled 'Control de Acceso' and offers two options: 'Acceso ilimitado' (selected) and 'Acceso controlado'. Below this, there are instructions for login and a text input field for a login code. A 'Guardar la configuración y finalizar el asistente Wizard' button is at the bottom.

Tienes dos opciones.

1. Acceso ilimitado: el invitado ve la página de inicio de sesión y debe hacer clic en el botón de exención de responsabilidad para obtener acceso a Internet.
2. Acceso controlado: el invitado debe escribir un código de acceso. El código se genera mediante la opción de menú Administrar códigos y se puede entregar o vender al huésped.

La elección que haga aquí está determinada por la forma en que desea ofrecer su servicio de Internet para sus invitados. Puede leer más sobre el tipo de página de inicio de sesión haciendo clic aquí.

También es necesario escribir un mensaje que indique a su cliente cómo proceder para obtener acceso a Internet. Explicado en los mensajes de inicio de sesión.

Cuando termine, haga clic en Guardar configuración y finalice el botón del asistente, luego deberá reiniciar la unidad de puerta de enlace de Guest Internet.

Esto reiniciará la unidad de puerta de enlace con todos los parámetros que se ingresaron durante el proceso de configuración.

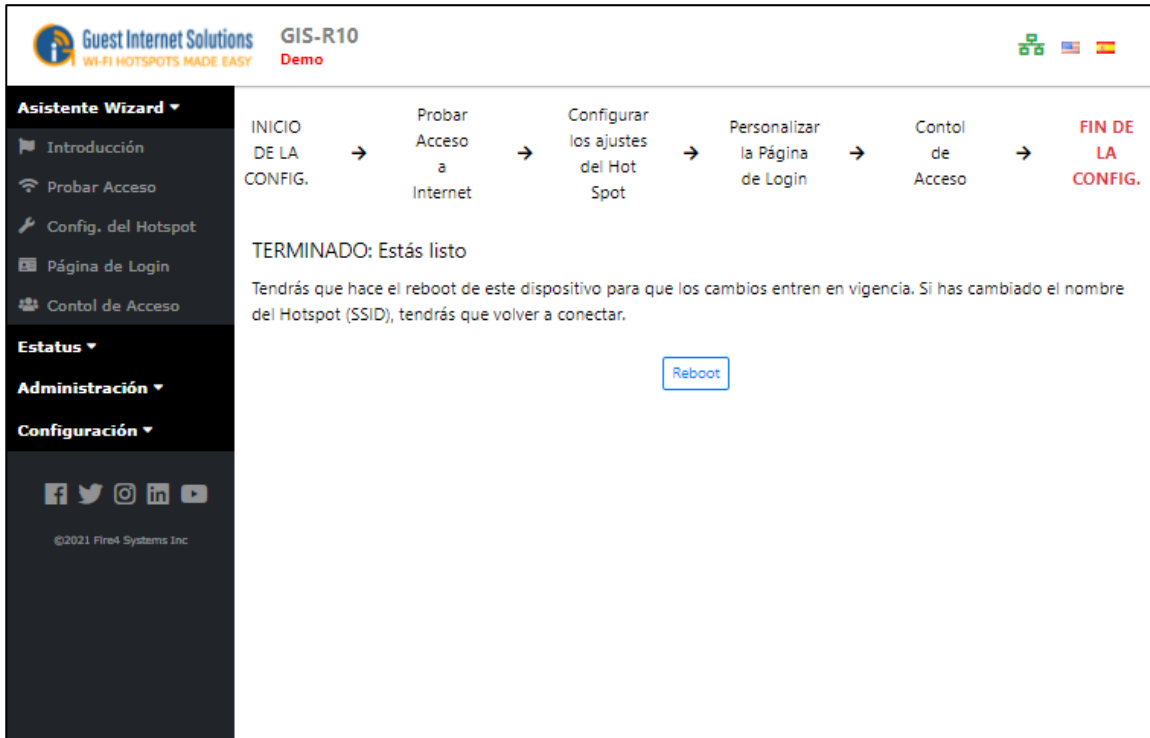

Cuando se complete el proceso de configuración, su servicio de Internet inalámbrico personalizado estará listo para que sus invitados comiencen a usarlo.

Interfaz de administrador

Esta sección lo guiará a través de todas las opciones de configuración y varias configuraciones compatibles dentro de la consola de administración de Guest Internet Products.

La consola de administración en la unidad GIS se divide en 3 secciones principales:

- Estado
- Administración
- Avanzado

Dentro de la sección Estado puede ver la actividad actual de la unidad y los usuarios conectados.

Dentro de la sección de administración, puede modificar la configuración principal de la unidad GIS, así como crear códigos de acceso para los usuarios invitados.

La sección avanzada consta de las opciones de configuración restantes de la unidad GIS; estas opciones le dan mucho control a la unidad GIS, pero es muy poco probable que se cambien muy a menudo y son más complejas técnicamente.

Estado

La sección Estado muestra información sobre el estado del producto:

[Información del sistema](#)

[Usuarios conectados](#)

[Informes de uso](#)

[Informes de facturación](#)

Información del sistema

- La sección Información del sistema muestra:
- Tiempo de actividad: el tiempo desde que se reinició la unidad
- Nombre de host
- Fecha actual y hora y zona horaria
- Versión de firmware (necesaria para actualizaciones de firmware)
- Número de serie (requerido para las actualizaciones de firmware y la administración de la nube)
- Verificación de que el dispositivo está conectado a internet.
- Usuarios autenticados y códigos utilizados.
- Configuraciones de red de puertos WAN y LAN
- Estado del Firewall, Filtro de contenido, acceso remoto y DNS dinámico
- Cuadro de texto de información para las notas de configuración.

GIS-R10
Demo

Asistente Wizard ▾

Estatus ▾

- Sistema
- Usuarios Conectados
- Informes de Uso
- Facturación

Administración ▾

- Códigos
- Disponibilidad
- Contraseña
- Reboot

Configuración ▾

© 2021 Fire4 Systems Inc

1 Usuarios autenticados
0 Usuarios conectados

Ver conectados >

6 Sesiones esta semana
1 Sesiones de hoy

Ver los informes >

104 Códigos utilizados
0 Códigos cloud utilizados

Ver códigos >

Actualización de la nube
Nube deshabilitado

Configuración de la nube >

Información del sistema

Hotspot habilitado Sí

Tiempo vivo 02h 11m 43s

Nombre de host [aplogin.com](#)

Fecha/hora 2022-00-16 12:12:18

Zona horaria [Europe/London](#)

Número de serie DEMO1

Firmware [2.5.0_DEMOx](#)

Idioma English

Interfaces de Red

WAN	Dirección IP	
wan1	158.69.214.238 (dhcp)	

LAN	Dirección IP	Rango DHCP
lan1	192.168.96.1	192.168.96.10 - 192.168.111.254

Firewall

Red privada [Deshabilitado](#)

Filtro de Contenido [Deshabilitado](#)

Acceso remoto [Habilitado](#)

DNS dinámico [Deshabilitado](#)

Notas

Notas sobre este dispositivo o red

[Guardar](#)

Copyright (c) Fire4 Systems Inc., 2005 a 2024. Todos los derechos reservados.

63

Usuarios conectados

Hay tres "cajas" en la sección Usuarios conectados.

1. Usuarios autenticados (conectados): muestra a todos los invitados que han proporcionado un código de acceso válido (modo de acceso controlado) o han hecho clic en el botón de acuerdo de exención de responsabilidad (modo de acceso ilimitado).
2. Usuarios conectados (que utilizan la puerta de enlace): enumera todas las computadoras que están conectadas a la unidad de la puerta de enlace: han solicitado y obtenido una dirección IP.
3. Direcciones IP emitidas: esta lista se proporciona para mostrar el uso de la red, no los inicios de sesión o el uso de Internet. Los dispositivos pueden conectarse y obtener una dirección IP, pero no intentar utilizar Internet.

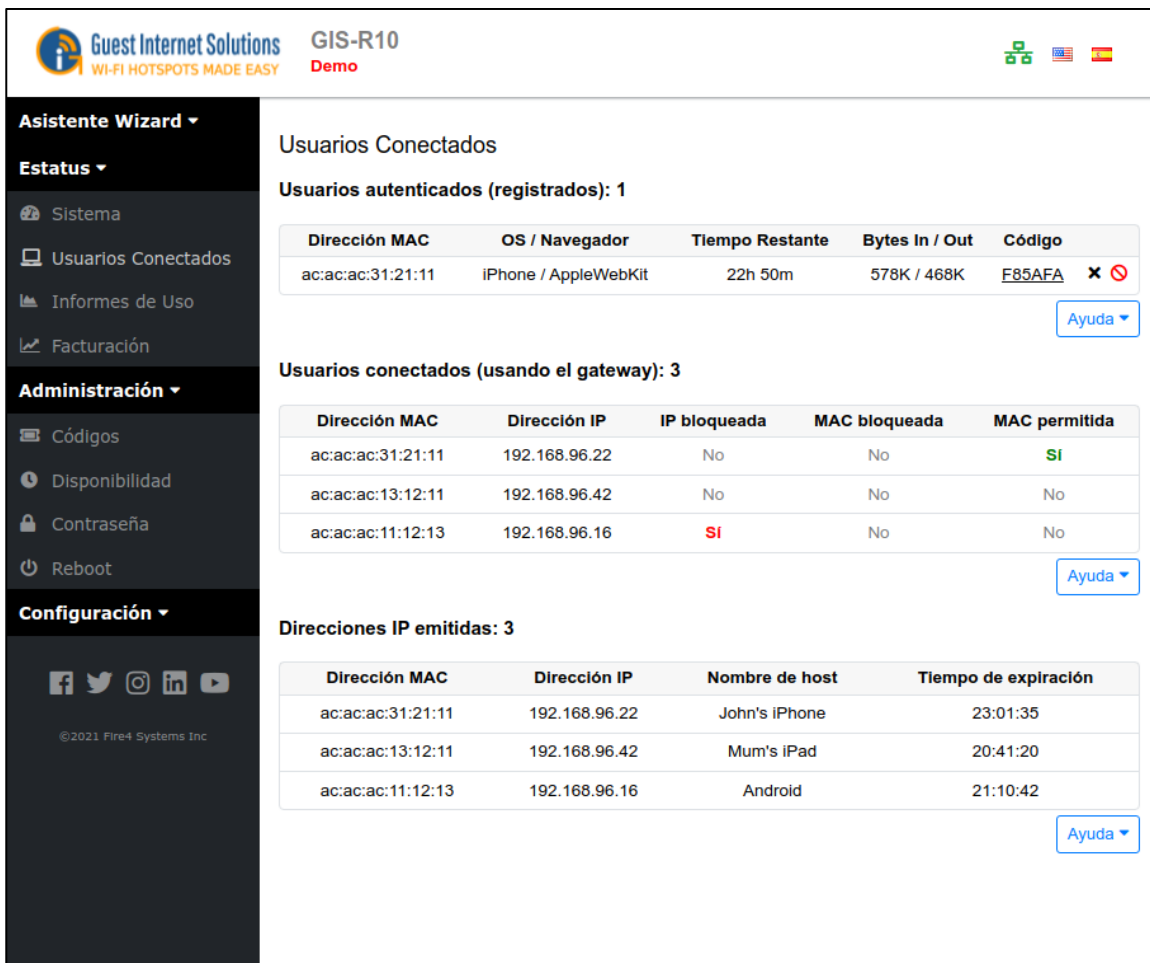

Usuarios Conectados

Usuarios autenticados (registrados): 1

Dirección MAC	OS / Navegador	Tiempo Restante	Bytes In / Out	Código
ac:ac:ac:31:21:11	iPhone / AppleWebKit	22h 50m	578K / 468K	F85AFA ✕ ✕

[Ayuda](#)

Usuarios conectados (usando el gateway): 3

Dirección MAC	Dirección IP	IP bloqueada	MAC bloqueada	MAC permitida
ac:ac:ac:31:21:11	192.168.96.22	No	No	SI
ac:ac:ac:13:12:11	192.168.96.42	No	No	No
ac:ac:ac:11:12:13	192.168.96.16	SI	No	No

[Ayuda](#)

Direcciones IP emitidas: 3

Dirección MAC	Dirección IP	Nombre de host	Tiempo de expiración
ac:ac:ac:31:21:11	192.168.96.22	John's iPhone	23:01:35
ac:ac:ac:13:12:11	192.168.96.42	Mum's iPad	20:41:20
ac:ac:ac:11:12:13	192.168.96.16	Android	21:10:42

[Ayuda](#)

En el cuadro de usuarios autenticados, si hace clic en la "X" azul en la columna de la derecha, desconectará al usuario autenticado. Si hace clic en la "X" roja en la columna de la derecha, desconectará a ese usuario e incluirá la dirección MAC de la computadora del usuario en la lista de MAC bloqueada, lo que evitará que el usuario acceda a Internet.

Informes de uso

Los informes de uso muestran y almacenan las últimas 10,000 entradas. El número de usuarios por día se muestra en el gráfico superior que puede extenderse hasta 28 días en duración.

GIS-R10
Demo

Asistente Wizard ▾

Estatus ▾

- Sistema
- Usuarios Conectados
- Informes de Uso**
- Facturación

Administración ▾

- Códigos
- Disponibilidad
- Contraseña
- Reboot

Configuración ▾

©2021 Fire4 Systems Inc.

Informes de Uso

Mostrar datos de los últimos 30 días ▾

Uso de hotspot (sesiones por día)

Fecha	Sesiones
16 Nov	3
17 Nov	3
18 Nov	10
19 Nov	1
20 Nov	2
21 Nov	1
22 Nov	0
23 Nov	0
24 Nov	1
25 Nov	1
26 Nov	0
27 Nov	2
28 Nov	0
29 Nov	0
30 Nov	0
01 Dic	0
02 Dic	8
03 Dic	4
04 Dic	0
05 Dic	1
06 Dic	0
07 Dic	0
08 Dic	0
09 Dic	0
10 Dic	0
11 Dic	0
12 Dic	3
13 Dic	1
14 Dic	0
15 Dic	1
16 Dic	1

Hora de login (hora del día)

Hora	Logins
12 am	0
1 am	1
2 am	0
3 am	1
4 am	0
5 am	0
6 am	0
7 am	1
8 am	0
9 am	0
10 am	7
11 am	4
12 pm	2
1 pm	9
2 pm	1
3 pm	4
4 pm	8
5 pm	2
6 pm	0
7 pm	0
8 pm	0
9 pm	0
10 pm	3
11 pm	0

Usuarios nuevos vs recurrentes

Categoría	Porcentaje	Cantidad
Nuevos	65%	28
Recurrentes	35%	15

Dispositivos utilizados para el acceso

Dispositivo	Porcentaje	Cantidad
Unknown	35%	15
Android	35%	15
iPhone	19%	8
Windows	12%	5

Borrar todos los datos
Descargar datos en archivo CSV
50 ▾

Login	Dirección MAC	OS/Navegador	Código	Uso	Descarga	Subida	Logout
16 Dec 15:50	ac:ac:ac:31:21:11	iPhone/AppleWebKit	F85AFA	01h 10m	576K	466K	Conectado
15 Dec 16:15	ac:ac:ac:2e:a9:3c	Android/Chrome	HFR6CJ	23h 16m	865M	58M	Tiempo Expirado
13 Dec 21:33	ac:ac:ac:38:a4:fa	iPhone/AppleWebKit	HFR6CJ	1d 17h	1.1G	111M	Desconocido

La tabla de datos tiene siete parámetros para cada entrada: tiempo de inicio de sesión;

- Dirección MAC;
- Código de acceso utilizado;
- Tiempo conectado;
- Volumen de datos descargados;
- Volumen de datos subido;
- Razones de cierre de sesión.

Los datos de uso pueden descargarse en formato CSV y cargarse en un programa de hoja de cálculo para su posterior análisis.

Razones de cierre de sesión

Porque	Razones de cierre de sesión
-	Motivo de cierre de sesión desconocido
Usuario	Usuario desconectado (botón de cierre de sesión)
Tiempo hasta	Tiempo de inicio de sesión caducado
Inactividad	Usuario desconectado de la red o computadora apagada
Forzado	El administrador cerró la sesión del usuario en la página de usuarios conectados o se cambió la configuración
Prohibido	Usuario ha sido prohibido por el administrador de la página de usuarios conectados
Discapacitado	Hotspot ingresó en modo deshabilitado (ver calendario de disponibilidad de hotspot)
Prohibido / P2P	El usuario fue bloqueado por usar el software de P2P
Duplicar	Había una dirección MAC o una dirección IP duplicada en la red
Reiniciar	El hotspot fue reiniciado
Sobre el limite	Usuario superó el límite de carga o descarga de datos

Informes de facturación

La puerta de enlace GIS almacena un resumen del informe de transacciones en la sección Informe de facturación.

Este informe se puede descargar en formato CSV y cargar en un programa de hoja de cálculo.

GIS-R10
Demo

Asistente Wizard ▾

Estatus ▾

- [Sistema](#)
- [Usuarios Conectados](#)
- [Informes de Uso](#)
- [Facturación](#)

Administración ▾

- [Códigos](#)
- [Disponibilidad](#)
- [Contraseña](#)
- [Reboot](#)

Configuración ▾

©2021 Fire4 Systems Inc

Informes de Facturación PayPal™

Mostrar datos de los últimos 30 días ▾

Informe de facturación (ingresos por día)

Resumen de facturación

\$0.00	\$0.00	\$33.00	\$162.00
Hoy (hasta ahora)	Ayer	Este mes (hasta ahora)	El mes pasado

Borrar todos los datos
Descargar datos en archivo CSV
50 ▾

Fecha / hora	Valor	Código	ID de transacción	Primero login
13 Dec 15:31	\$7.50	HFR6CJ	0123456789ABCD	13 Dec 15:31
12 Dec 15:55	\$0.50	K4CAA6	0123456789ABCD	12 Dec 15:55
05 Dec 23:08	\$10.00	CCJQCX	0123456789ABCD	05 Dec 23:09
03 Dec 22:37	\$7.50	BYLL8D	0123456789ABCD	03 Dec 22:37

Copyright (c) Fire4 Systems Inc., 2005 a 2024. Todos los derechos reservados.

67

Administración

Las funciones de administración se utilizan para administrar su unidad de Guest Internet:

[Gestión de código de acceso](#)

[Disponibilidad de hotspot](#)

[Cambia la contraseña](#)

[Reiniciar](#)

Gestión de código de acceso

Usted decide quién puede acceder a su servicio de Internet asignando códigos solo a los invitados que usted autoriza. También puede vender códigos a los huéspedes y proporcionar Internet inalámbrico como un servicio de pago. La gestión del código de acceso se divide en tres:

[Tipo de código de inicio de sesión](#)

[Gestión de código](#)

[Página de códigos](#)

Tipo de código de inicio de sesión

Hay cuatro tipos de código de inicio de sesión:

[Aleatorio](#), [Personalizado](#), [Descripción](#), [Dirección MAC](#)

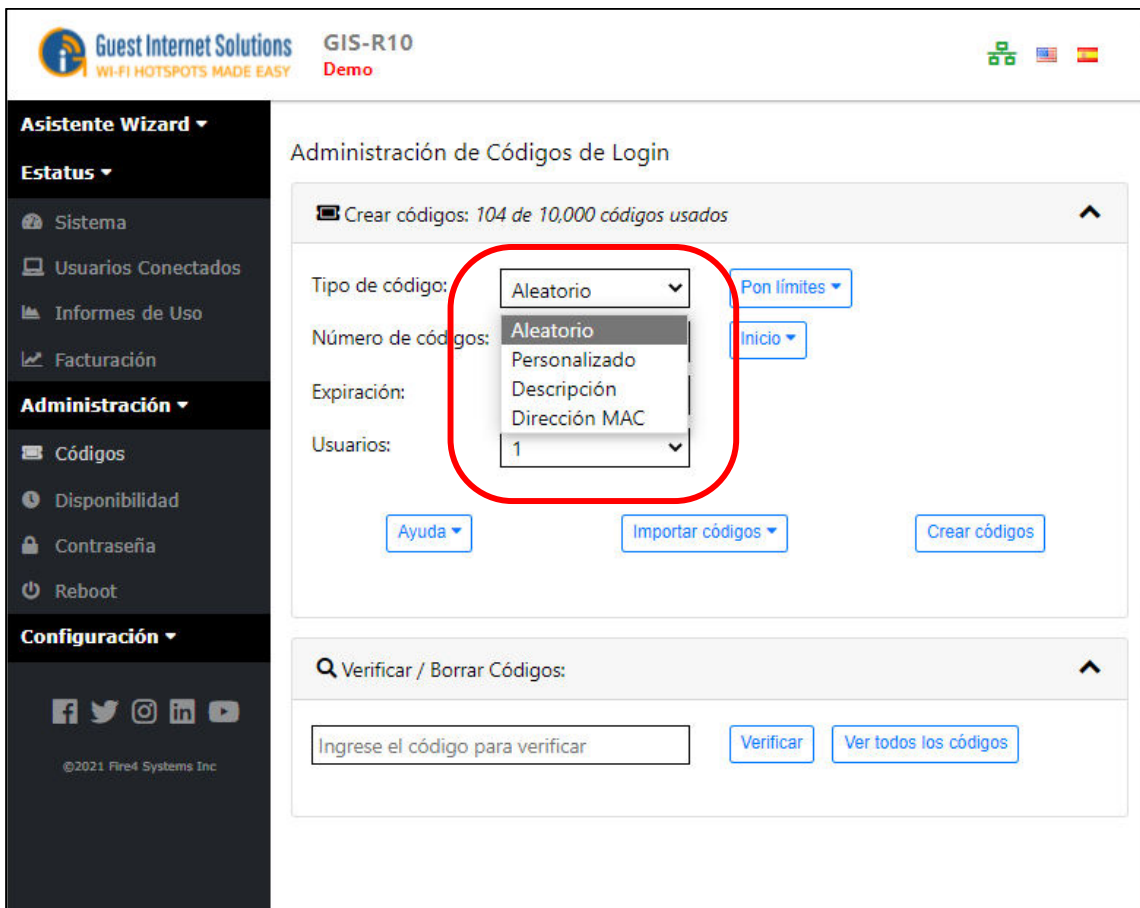

The screenshot shows the 'Administración de Códigos de Login' page in the Guest Internet Solutions interface. The page title is 'Administración de Códigos de Login' and it shows '104 de 10,000 códigos usados'. The 'Tipo de código' dropdown menu is highlighted with a red circle and is currently set to 'Aleatorio'. The dropdown menu options are 'Aleatorio', 'Personalizado', 'Descripción', and 'Dirección MAC'. Other fields include 'Número de códigos' (set to 'Aleatorio'), 'Expiración' (set to 'Inicio'), and 'Usuarios' (set to '1'). There are buttons for 'Ayuda', 'Importar códigos', and 'Crear códigos'. At the bottom, there is a search bar for 'Verificar / Borrar Códigos' with a 'Verificar' button and a 'Ver todos los códigos' button.

Código Aleatorio

Cuando se selecciona el tipo de código de inicio de sesión aleatorio, la unidad generará automáticamente un código único de 6 caracteres. Mientras se crea un código de acceso, puede establecer límites para cada código o para todos.

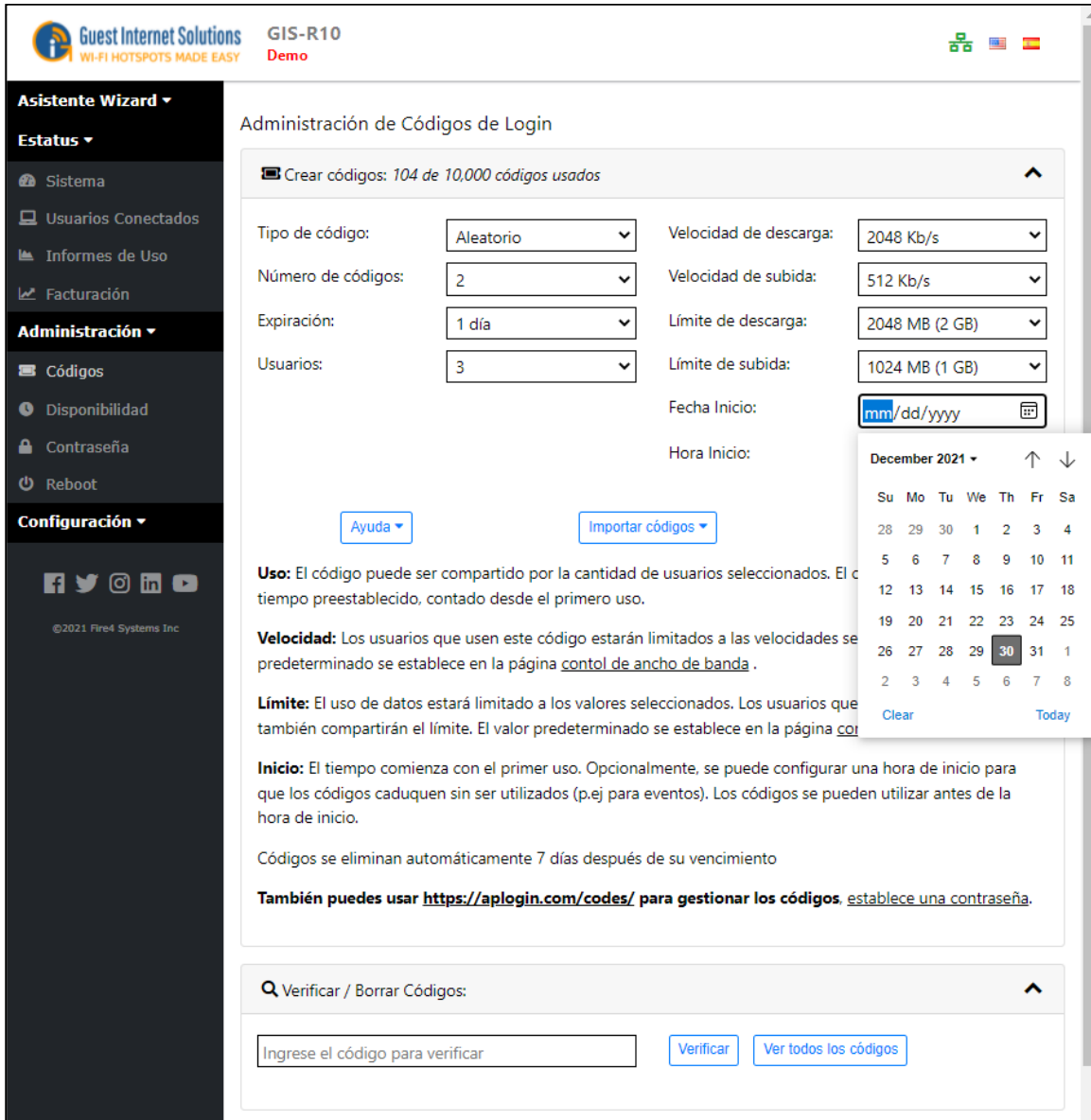

Administración de Códigos de Login

Crear códigos: 104 de 10,000 códigos usados

Tipo de código: Velocidad de descarga:

Número de códigos: Velocidad de subida:

Expiración: Límite de descarga:

Usuarios: Límite de subida:

Fecha Inicio: Hora Inicio:

[Ayuda](#) [Importar códigos](#)

Uso: El código puede ser compartido por la cantidad de usuarios seleccionados. El tiempo preestablecido, contado desde el primero uso.

Velocidad: Los usuarios que usen este código estarán limitados a las velocidades se predeterminado se establece en la página [control de ancho de banda](#).

Límite: El uso de datos estará limitado a los valores seleccionados. Los usuarios que también compartirán el límite. El valor predeterminado se establece en la página [control de ancho de banda](#).

Inicio: El tiempo comienza con el primer uso. Opcionalmente, se puede configurar una hora de inicio para que los códigos caduquen sin ser utilizados (p.ej para eventos). Los códigos se pueden utilizar antes de la hora de inicio.

Códigos se eliminan automáticamente 7 días después de su vencimiento

También puedes usar <https://aplogin.com/codes/> para gestionar los códigos, establece una contraseña.

Verificar / Borrar Códigos:

[Verificar](#) [Ver todos los códigos](#)

Código Personalizado

Cuando se selecciona el tipo de código de inicio de sesión personalizado, puede crear su código (el límite de longitud es de 10 caracteres).

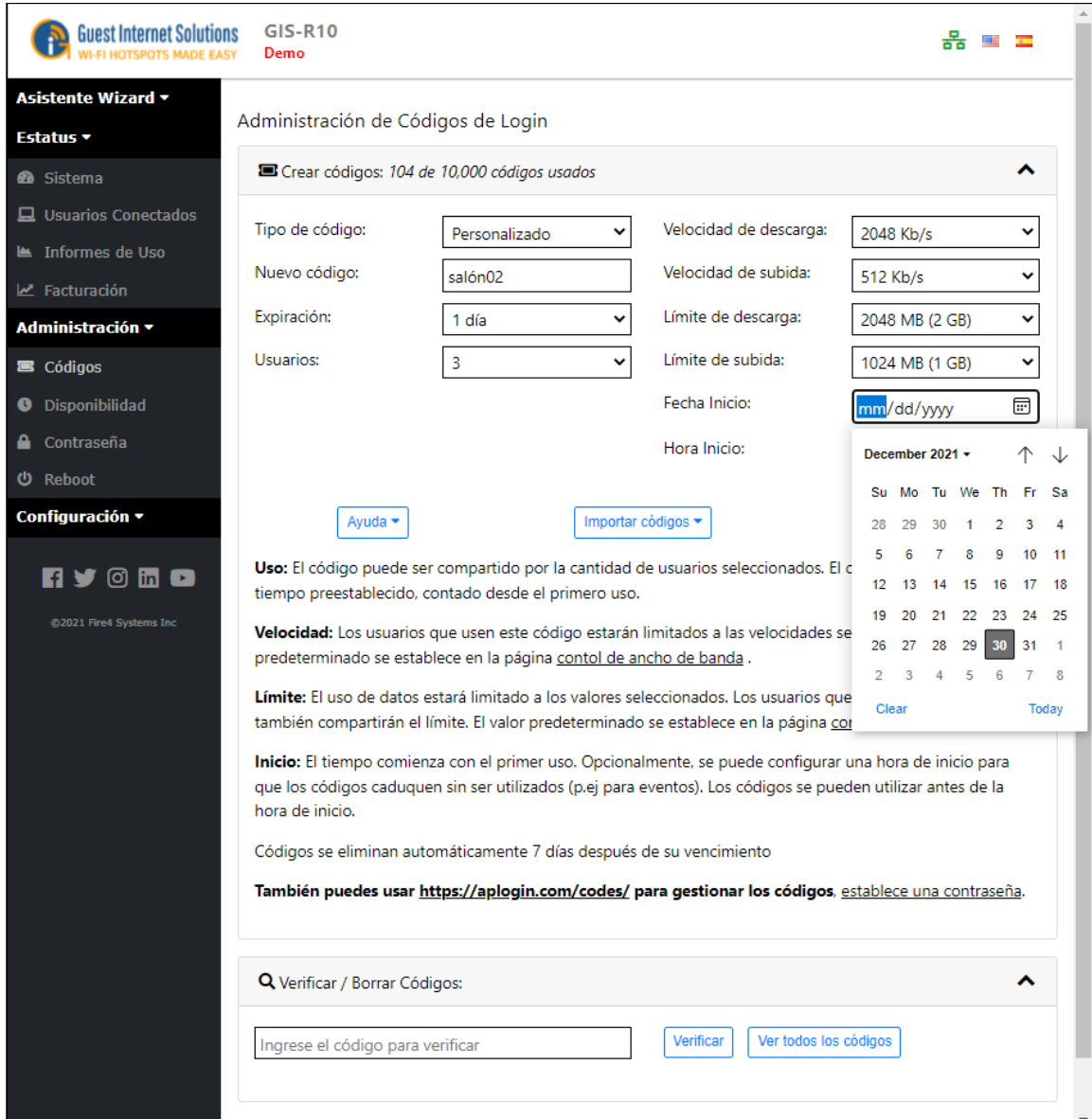

The screenshot shows the 'Administración de Códigos de Login' page in the Guest Internet Solutions interface. The page title is 'Administración de Códigos de Login' and it indicates '104 de 10,000 códigos usados'. The configuration fields are as follows:

- Tipo de código: Personalizado
- Nuevo código: salón02
- Expiración: 1 día
- Usuarios: 3
- Velocidad de descarga: 2048 Kb/s
- Velocidad de subida: 512 Kb/s
- Límite de descarga: 2048 MB (2 GB)
- Límite de subida: 1024 MB (1 GB)
- Fecha Inicio: mm/dd/yyyy
- Hora Inicio: (calendar icon)

Buttons: 'Ayuda', 'Importar códigos'.

Uso: El código puede ser compartido por la cantidad de usuarios seleccionados. El tiempo preestablecido, contado desde el primero uso.

Velocidad: Los usuarios que usen este código estarán limitados a las velocidades se predeterminado se establece en la página [control de ancho de banda](#).

Límite: El uso de datos estará limitado a los valores seleccionados. Los usuarios que también compartirán el límite. El valor predeterminado se establece en la página [control de ancho de banda](#).

Inicio: El tiempo comienza con el primer uso. Opcionalmente, se puede configurar una hora de inicio para que los códigos caduquen sin ser utilizados (p.ej para eventos). Los códigos se pueden utilizar antes de la hora de inicio.

Códigos se eliminan automáticamente 7 días después de su vencimiento

También puedes usar <https://aplogin.com/codes/> para gestionar los códigos, establece una contraseña.

Search/Verify section: 'Verificar / Borrar Códigos:'

Input: 'Ingrese el código para verificar'

Buttons: 'Verificar', 'Ver todos los códigos'

Código Descripción

Cuando se selecciona el Tipo de código de inicio de sesión Descripción, puede escribir una descripción para un código generado aleatoriamente.

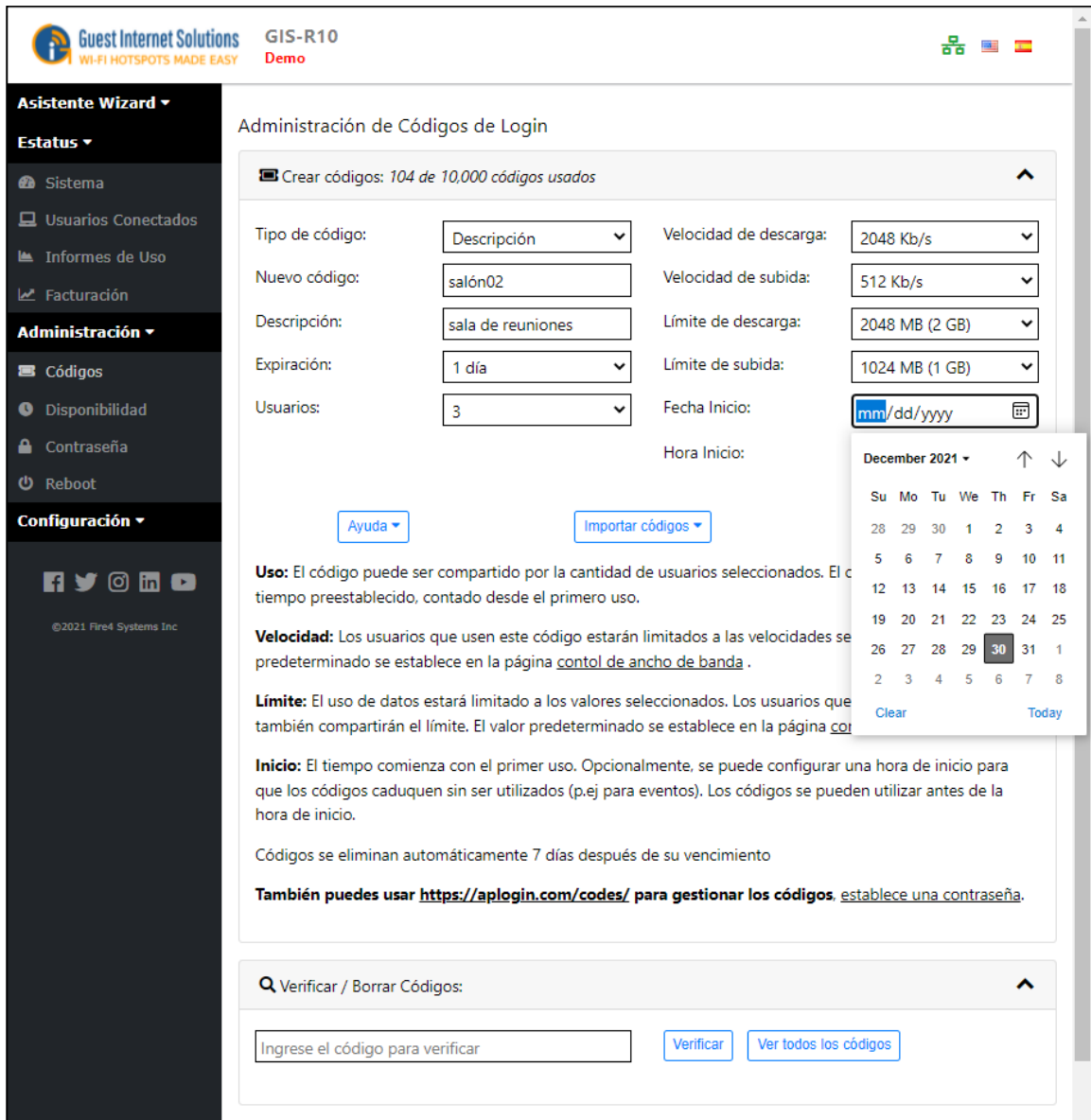

The screenshot shows the 'Administración de Códigos de Login' (Login Code Administration) page in the Guest Internet Solutions interface. The page is titled 'Administración de Códigos de Login' and shows a status of '104 de 10,000 códigos usados' (104 of 10,000 codes used).

Configuration Fields:

- Tipo de código: Descripción (dropdown)
- Nuevo código: salón02 (text input)
- Descripción: sala de reuniones (text input)
- Expiración: 1 día (dropdown)
- Usuarios: 3 (dropdown)
- Velocidad de descarga: 2048 Kb/s (dropdown)
- Velocidad de subida: 512 Kb/s (dropdown)
- Límite de descarga: 2048 MB (2 GB) (dropdown)
- Límite de subida: 1024 MB (1 GB) (dropdown)
- Fecha Inicio: mm/dd/yyyy (calendar icon)
- Hora Inicio: (dropdown)

Buttons: Ayuda, Importar códigos

Use: El código puede ser compartido por la cantidad de usuarios seleccionados. El tiempo preestablecido, contado desde el primero uso.

Velocidad: Los usuarios que usen este código estarán limitados a las velocidades se predeterminado se establece en la página [control de ancho de banda](#).

Límite: El uso de datos estará limitado a los valores seleccionados. Los usuarios que también compartirán el límite. El valor predeterminado se establece en la página [control de ancho de banda](#).

Inicio: El tiempo comienza con el primer uso. Opcionalmente, se puede configurar una hora de inicio para que los códigos caduquen sin ser utilizados (p.ej para eventos). Los códigos se pueden utilizar antes de la hora de inicio.

Códigos se eliminan automáticamente 7 días después de su vencimiento

También puedes usar <https://aplogin.com/codes/> para gestionar los códigos, establece una contraseña.

Verification Section: Verificar / Borrar Códigos. Ingrese el código para verificar. Buttons: Verificar, Ver todos los códigos.

Código MAC

Cuando se selecciona el tipo de código de inicio de sesión MAC, puede ingresar manualmente la dirección MAC de un dispositivo. Este dispositivo se permitirá automáticamente en Internet una vez conectado.

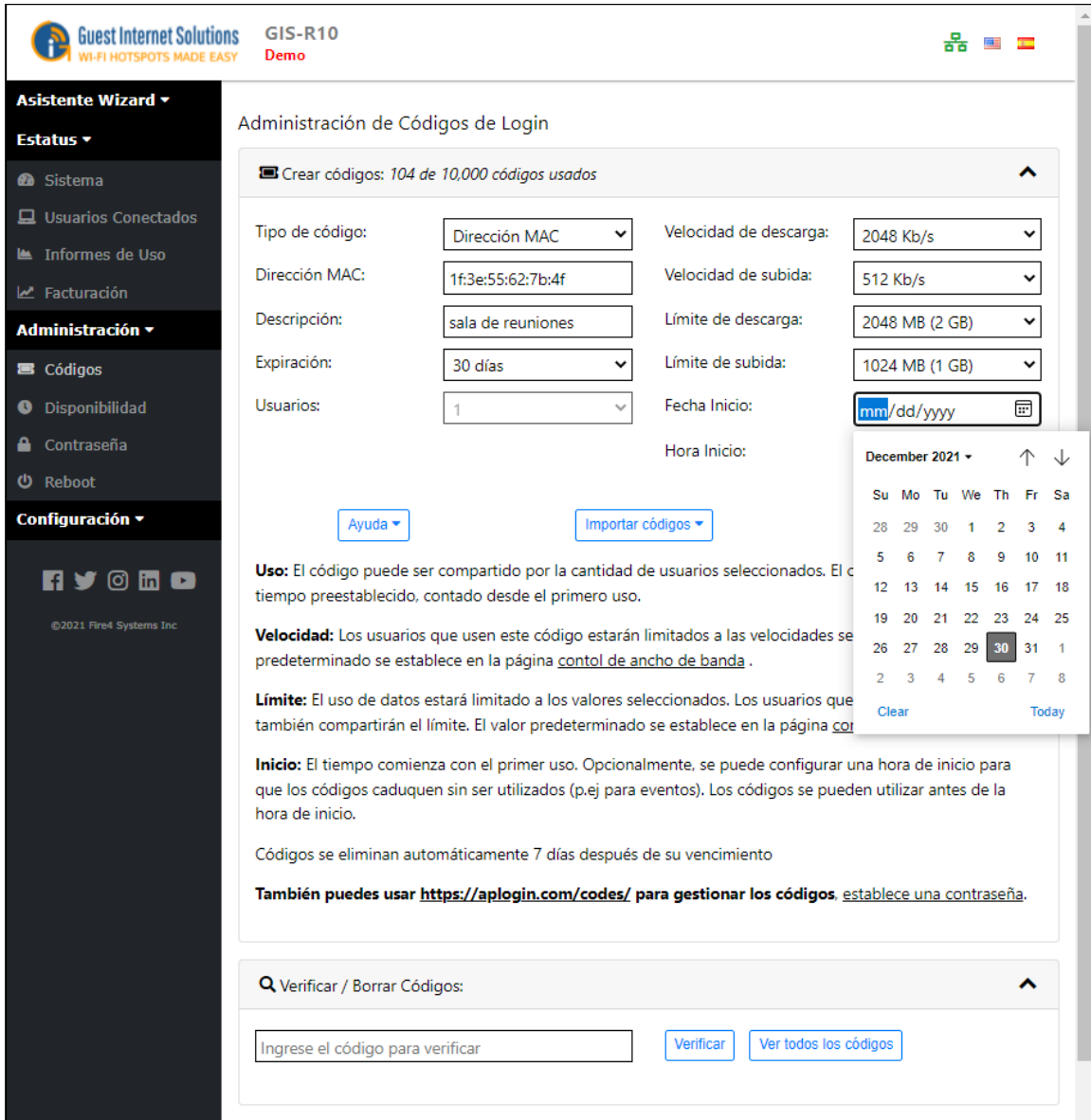

The screenshot shows the 'Administración de Códigos de Login' (Login Code Management) page in the Guest Internet Solutions interface. The page is titled 'Administración de Códigos de Login' and shows a progress indicator: 'Crear códigos: 104 de 10,000 códigos usados'. The configuration fields are as follows:

- Tipo de código: Dirección MAC (dropdown)
- Velocidad de descarga: 2048 Kb/s (dropdown)
- Dirección MAC: 1f:3e:55:62:7b:4f (text input)
- Velocidad de subida: 512 Kb/s (dropdown)
- Descripción: sala de reuniones (text input)
- Límite de descarga: 2048 MB (2 GB) (dropdown)
- Expiración: 30 días (dropdown)
- Límite de subida: 1024 MB (1 GB) (dropdown)
- Usuarios: 1 (dropdown)
- Fecha Inicio: mm/dd/yyyy (calendar icon)
- Hora Inicio: (empty field)

Buttons: 'Ayuda' and 'Importar códigos'.

Uso: El código puede ser compartido por la cantidad de usuarios seleccionados. El tiempo preestablecido, contado desde el primero uso.

Velocidad: Los usuarios que usen este código estarán limitados a las velocidades se predeterminado se establece en la página [contol de ancho de banda](#).

Límite: El uso de datos estará limitado a los valores seleccionados. Los usuarios que también compartirán el límite. El valor predeterminado se establece en la página [con](#)

Inicio: El tiempo comienza con el primer uso. Opcionalmente, se puede configurar una hora de inicio para que los códigos caduquen sin ser utilizados (p.ej para eventos). Los códigos se pueden utilizar antes de la hora de inicio.

Códigos se eliminan automáticamente 7 días después de su vencimiento

También puedes usar <https://aplogin.com/codes/> para gestionar los códigos. [establece una contraseña.](#)

Search/Verify section: 'Verificar / Borrar Códigos:'

Input: 'Ingrese el código para verificar'

Buttons: 'Verificar' and 'Ver todos los códigos'

Buscar / Borrar códigos

Después de la creación del código, tiene una manera fácil de encontrar y / o eliminar códigos, también puede descargar / cargar una lista con todos los códigos en CSV.

Puede hacer clic en "Ver todos los códigos" para verificar todos los códigos que se están utilizando, o escribir el código que desea verificar y hacer clic en "Buscar código". Si desea eliminar un código que ya no está en uso o administrar los códigos que se están usando (verifique los límites que un usuario aún tiene disponibles), al final de la sección "Administrar códigos", hay un cuadro "Buscar / Eliminar Códigos".

Administración de Códigos de Login

Crear códigos: 16 de 10,000 códigos usados

Tipo de código:

Número de códigos:

Expiración:

Usuarios:

Verificar / Borrar Códigos:

<input type="checkbox"/>	Código	Descripción	Tiempo	Usuarios	Tiempo restante	Descarga Kbps	Subida Kbps	Descarga MB	Subida MB	Descarga Usada	Su...
<input type="checkbox"/>	TE8WG5		3d	3	—	*	*	*	*	—	
<input type="checkbox"/>	87WB0H		1d	3	—	*	*	*	*	—	
<input type="checkbox"/>	FBW5YP		5d	3	—	*	*	*	*	—	
<input type="checkbox"/>	WCFEGH		7d	3	—	*	*	*	*	—	
<input type="checkbox"/>	MX1MNW		7d	3	—	*	*	*	*	—	
<input type="checkbox"/>	B4WPW9		7d	3	—	*	*	*	*	—	
<input type="checkbox"/>	B06RFW		7d	3	—	*	*	*	*	—	
<input type="checkbox"/>	2WL066		5d	3	—	*	*	*	*	—	
<input type="checkbox"/>	B0R21W		7d	3	—	*	*	*	*	—	
<input type="checkbox"/>	CHFWJJ		7d	3	—	*	*	*	*	—	
<input type="checkbox"/>	BW840D		5d	3	—	*	*	*	*	—	
<input type="checkbox"/>	3YR1WN		5d	3	0m	*	*	*	*	233M	10
<input type="checkbox"/>	39AW9K		5d	3	0m	*	*	*	*	1.9G	47
<input type="checkbox"/>	WHEPFL		30m	1	0m	*	*	*	*	94M	3
<input type="checkbox"/>	W84BCD		3d	3	—	*	*	*	*	—	
<input type="checkbox"/>	QW4HP6		3d	3	—	*	*	*	*	—	

— No utilizado, * Default, ∞ Ilimitado

Límites de código

Hay seis límites que se pueden establecer para los códigos que cree:

Uso

La opción de "uso" limita la cantidad de usuarios que pueden tener acceso a Internet usando el mismo código.

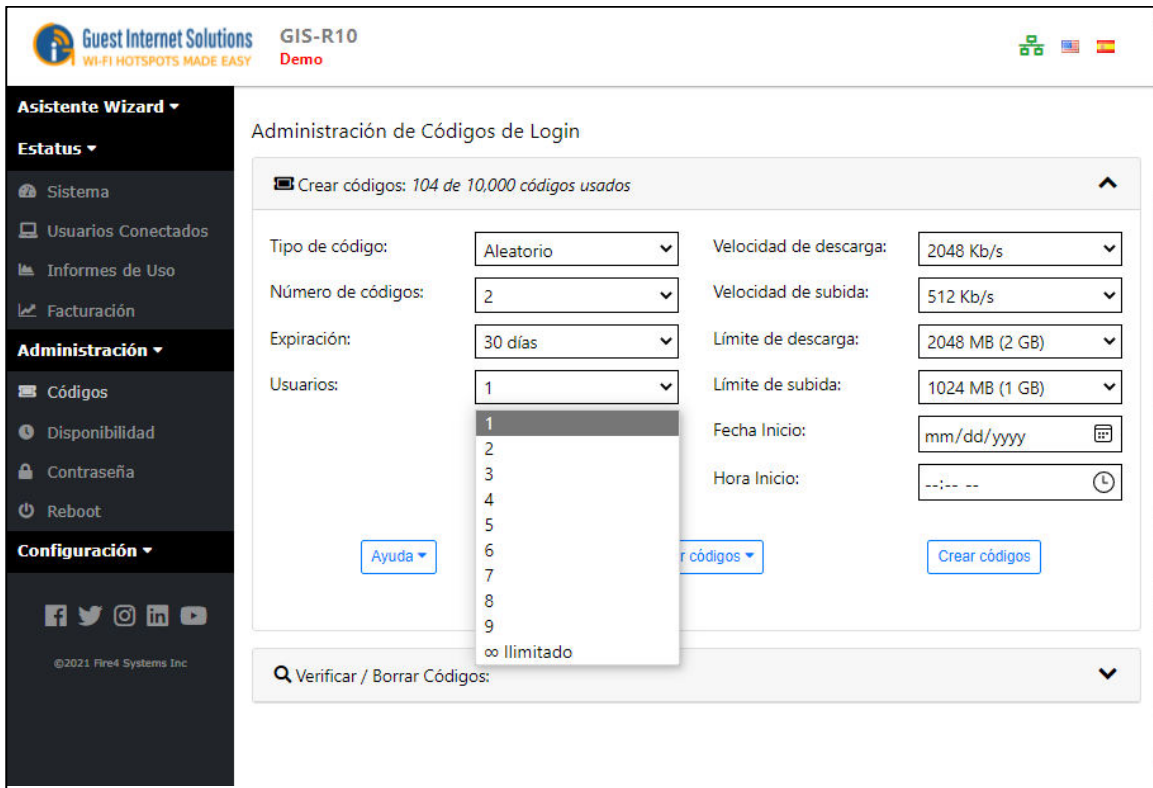

The screenshot shows the 'Administración de Códigos de Login' (Login Code Administration) page in the Guest Internet Solutions interface. The page is titled 'Administración de Códigos de Login' and includes a status bar at the top indicating 'GIS-R10 Demo' and '104 de 10,000 códigos usados' (104 of 10,000 codes used). The interface is divided into several sections:

- Asistente Wizard** (Wizard Assistant)
- Estatus** (Status) with sub-items: Sistema, Usuarios Conectados, Informes de Uso, Facturación.
- Administración** (Administration) with sub-items: Códigos, Disponibilidad, Contraseña, Reboot.
- Configuración** (Configuration) with social media icons and copyright information: ©2021 Fire4 Systems Inc.

The main configuration area for 'Códigos' includes the following fields:

- Tipo de código:** Aleatorio (Random)
- Número de códigos:** 2
- Expiración:** 30 días
- Usuarios:** 1 (with a dropdown menu open showing options 1 through 9 and '∞ Ilimitado')
- Velocidad de descarga:** 2048 Kb/s
- Velocidad de subida:** 512 Kb/s
- Límite de descarga:** 2048 MB (2 GB)
- Límite de subida:** 1024 MB (1 GB)
- Fecha Inicio:** mm/dd/yyyy
- Hora Inicio:** --:-- --

Buttons for 'Ayuda', 'Crear códigos', and 'Verificar / Borrar Códigos' are visible at the bottom of the configuration area.

Hora

La opción "Tiempo de expiración" limita la forma en que los usuarios tendrán acceso a Internet mediante un código.

Diferentes códigos pueden tener diferente límite de tiempo.

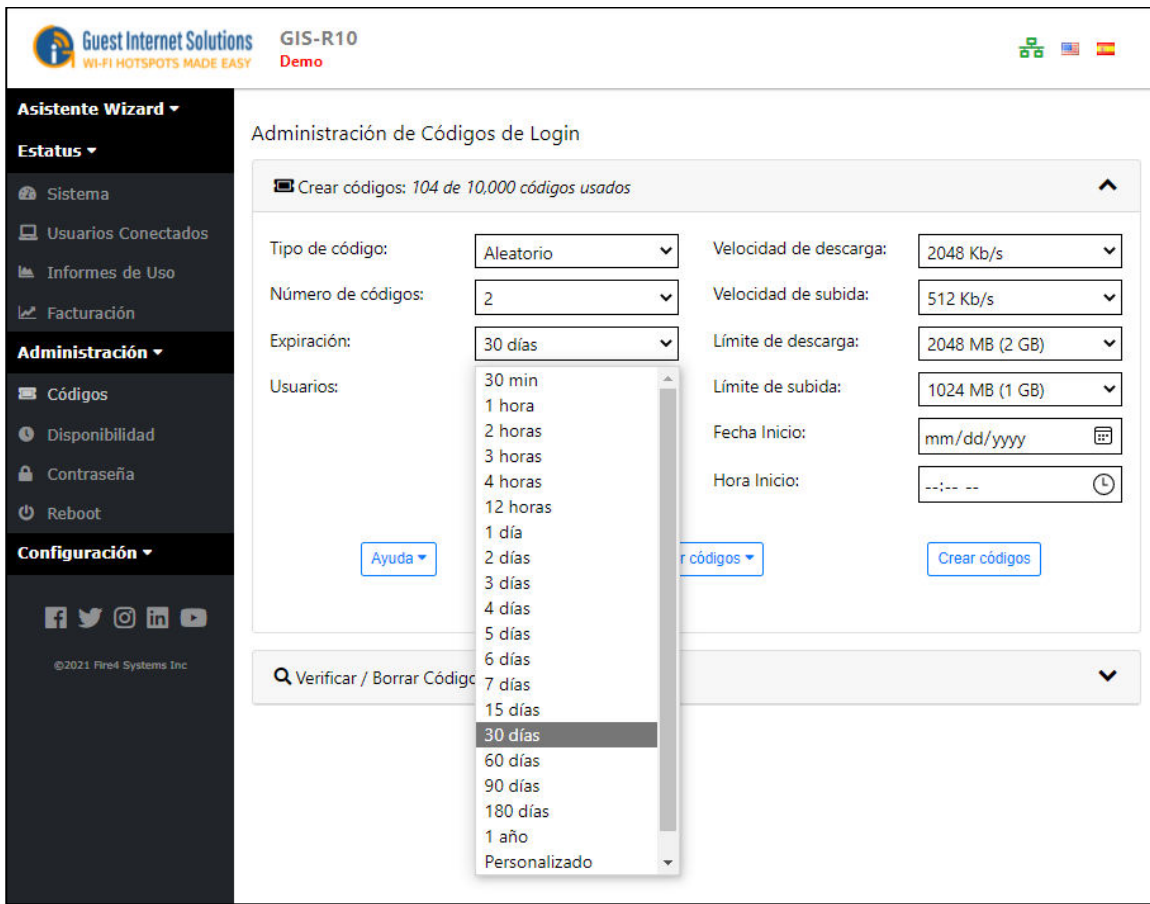

The screenshot shows the 'Administración de Códigos de Login' interface. At the top, it indicates 'Crear códigos: 104 de 10,000 códigos usados'. The configuration fields are as follows:

- Tipo de código: Aleatorio
- Número de códigos: 2
- Expiración: 30 días (dropdown menu is open showing options: 30 min, 1 hora, 2 horas, 3 horas, 4 horas, 12 horas, 1 día, 2 días, 3 días, 4 días, 5 días, 6 días, 7 días, 15 días, 30 días, 60 días, 90 días, 180 días, 1 año, Personalizado)
- Usuarios: (empty field)
- Velocidad de descarga: 2048 Kb/s
- Velocidad de subida: 512 Kb/s
- Límite de descarga: 2048 MB (2 GB)
- Límite de subida: 1024 MB (1 GB)
- Fecha Inicio: mm/dd/yyyy
- Hora Inicio: --:-- --

Buttons include 'Ayuda', 'Crear códigos', and 'Verificar / Borrar Códigos'.

Velocidad

En las opciones "Velocidad descendente" y "Velocidad ascendente", los invitados que utilicen este código serán limitados (limitados) a las velocidades seleccionadas. Conjunto predeterminado en la página de control de ancho de banda.

"Velocidad descendente" (Down Speed): velocidad máxima de descarga de internet

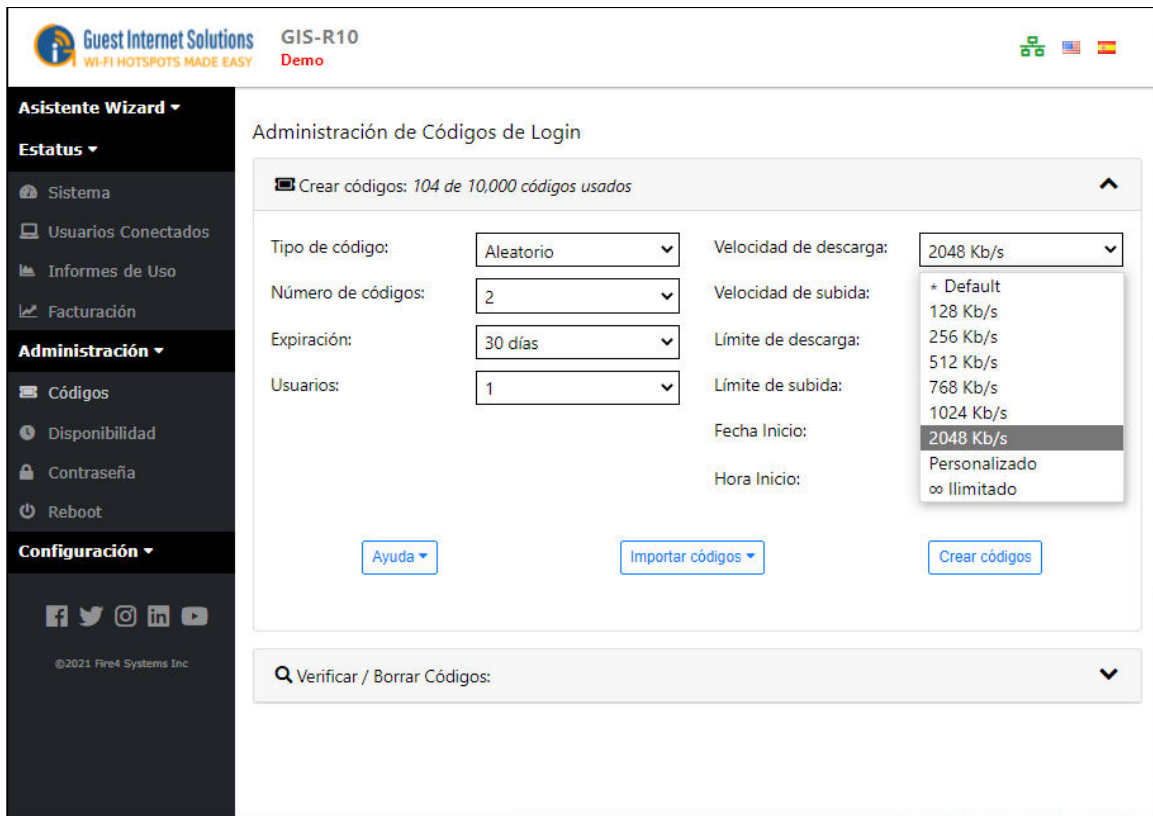

Guest Internet Solutions GIS-R10 Demo

Administración de Códigos de Login

Crear códigos: 104 de 10,000 códigos usados

Tipo de código: Aleatorio

Número de códigos: 2

Expiración: 30 días

Usuarios: 1

Velocidad de descarga: 2048 Kb/s

Velocidad de subida: 2048 Kb/s

Límite de descarga:

Límite de subida:

Fecha Inicio:

Hora Inicio:

Ayuda Importar códigos Crear códigos

Verificar / Borrar Códigos

"Velocidad ascendente", (Up Speed): velocidad máxima de subida de internet

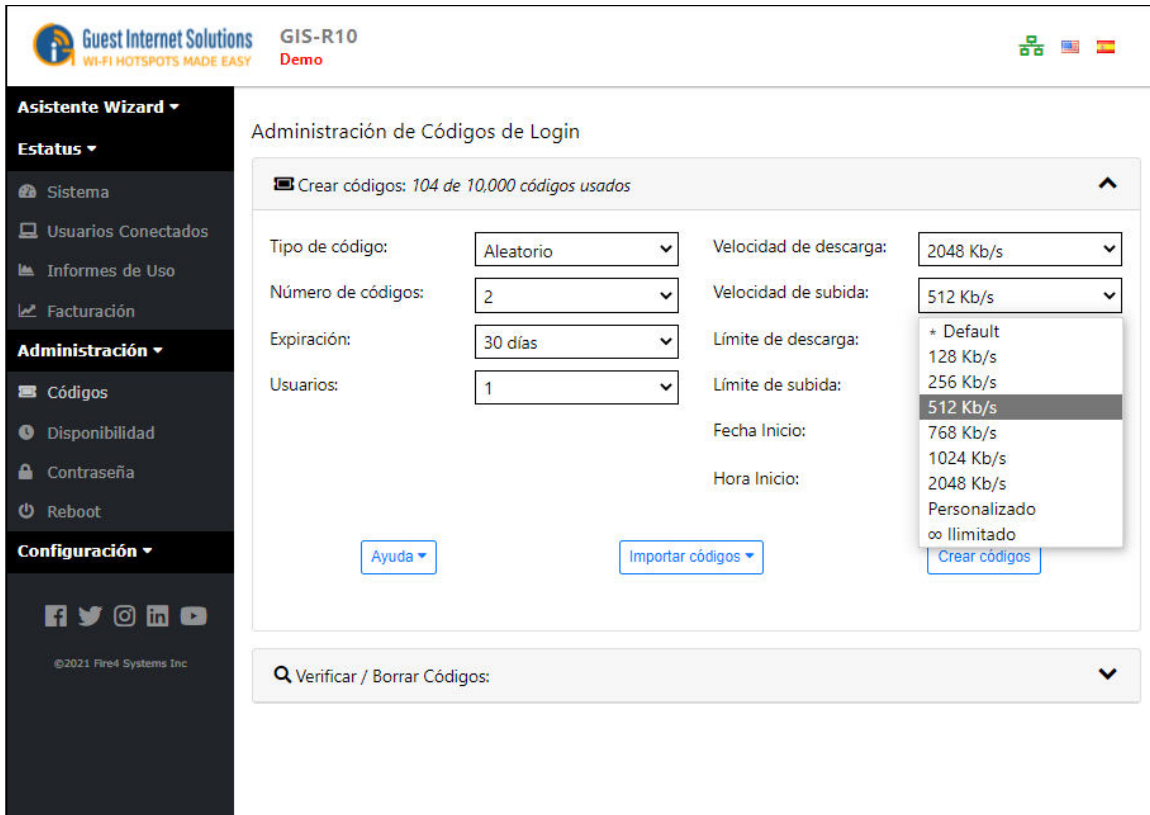

Guest Internet Solutions GIS-R10 Demo

Administración de Códigos de Login

Crear códigos: 104 de 10,000 códigos usados

Tipo de código:	Aleatorio	Velocidad de descarga:	2048 Kb/s
Número de códigos:	2	Velocidad de subida:	512 Kb/s
Expiración:	30 días	Límite de descarga:	+ Default
Usuarios:	1	Límite de subida:	128 Kb/s
		Fecha Inicio:	256 Kb/s
		Hora Inicio:	512 Kb/s
			768 Kb/s
			1024 Kb/s
			2048 Kb/s
			Personalizado
			∞ Ilimitado

Ayuda Importar códigos Crear códigos

Verificar / Borrar Códigos

Datos

Puede limitar los datos de descarga y carga. Los huéspedes que compartan códigos también compartirán el límite. Conjunto predeterminado en la página de control de ancho de banda.

Bytes máximos de descarga de datos

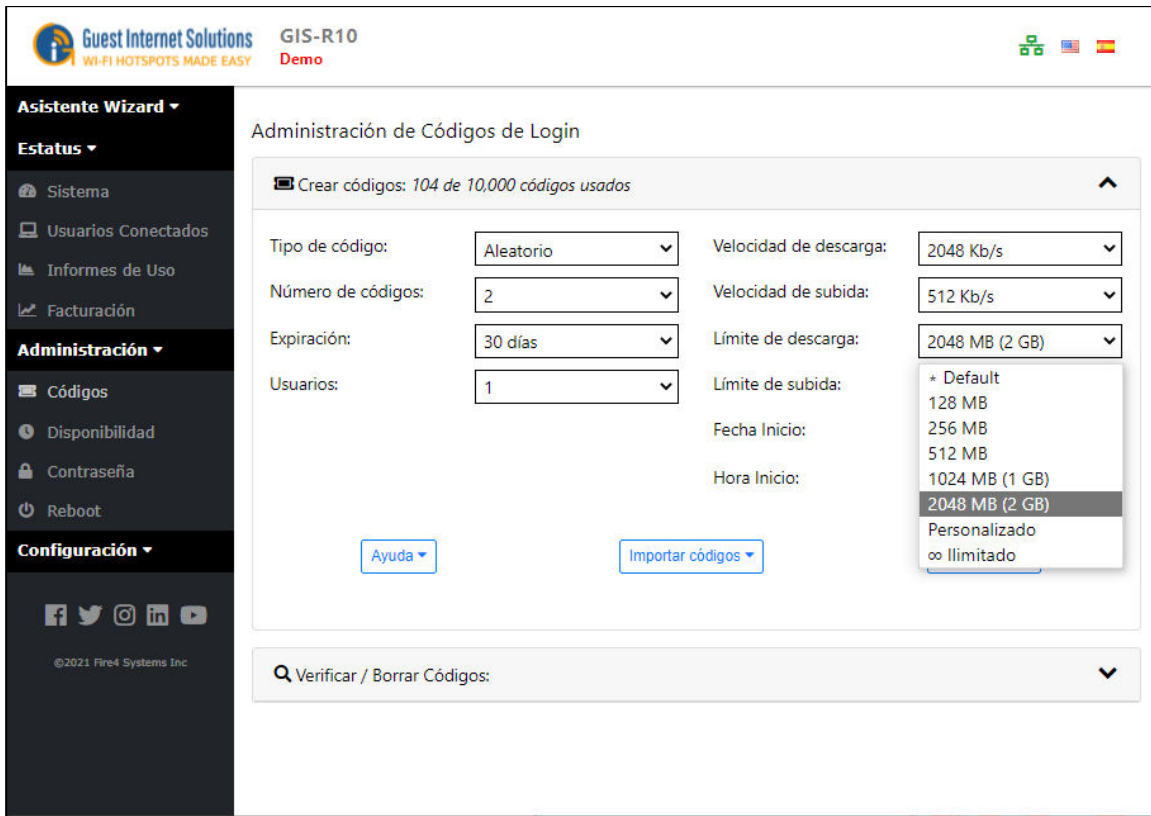

The screenshot shows the 'Administración de Códigos de Login' (Login Code Administration) page in the Guest Internet Solutions interface. The page title is 'Administración de Códigos de Login' and it indicates '104 de 10,000 códigos usados' (104 of 10,000 codes used). The configuration is as follows:

Field	Value
Tipo de código:	Aleatorio
Número de códigos:	2
Expiración:	30 días
Usuarios:	1
Velocidad de descarga:	2048 Kb/s
Velocidad de subida:	512 Kb/s
Límite de descarga:	2048 MB (2 GB)
Límite de subida:	2048 MB (2 GB)
Fecha Inicio:	
Hora Inicio:	

Buttons: 'Ayuda' and 'Importar códigos'. A dropdown menu for 'Límite de subida' is open, showing options: Default, 128 MB, 256 MB, 512 MB, 1024 MB (1 GB), 2048 MB (2 GB) (selected), Personalizado, and ∞ Ilimitado. At the bottom, there is a search bar for 'Verificar / Borrar Códigos'.

Bytes de carga máxima de datos

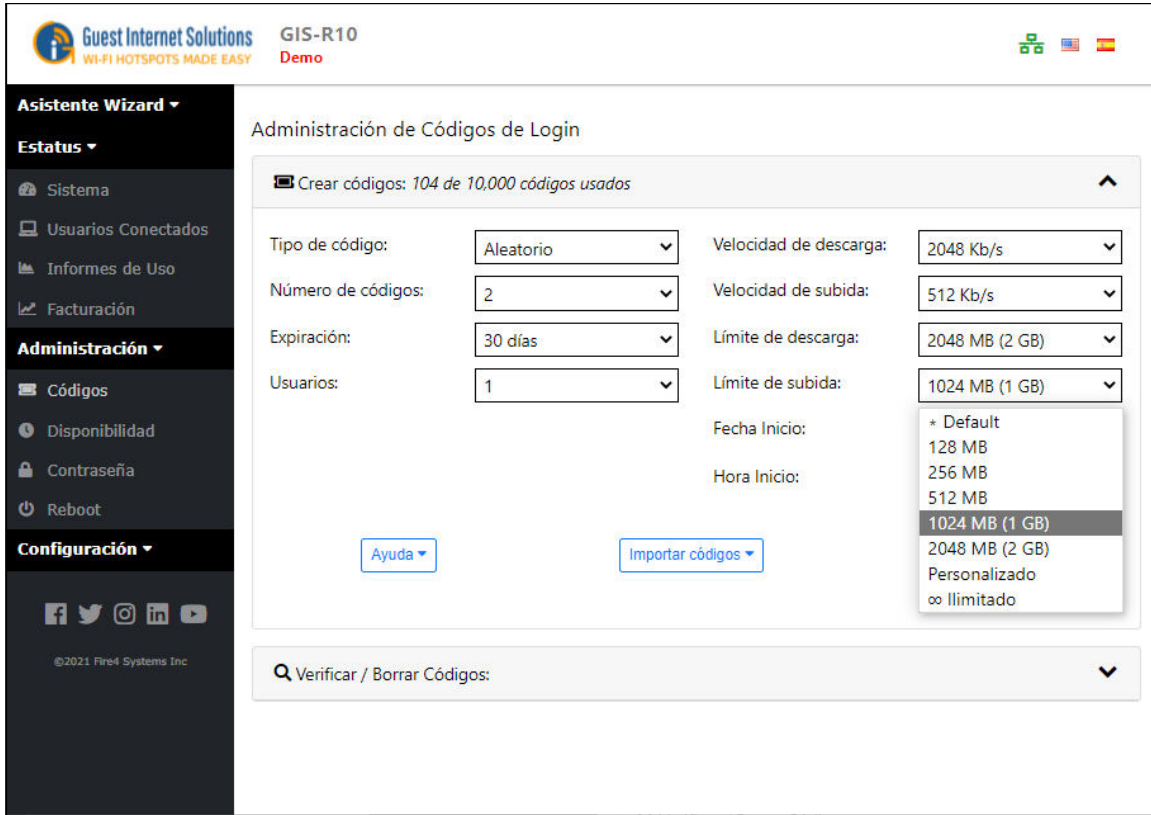

Guest Internet Solutions
WiFi HOTSPOTS MADE EASY

GIS-R10
Demo

Asistente Wizard ▾

Estatus ▾

- Sistema
- Usuarios Conectados
- Informes de Uso
- Facturación

Administración ▾

- Códigos
- Disponibilidad
- Contraseña
- Reboot

Configuración ▾

Facebook Twitter Instagram LinkedIn YouTube

©2021 Fire4 Systems Inc.

Administración de Códigos de Login

Crear códigos: 104 de 10,000 códigos usados

Tipo de código:	Aleatorio ▾	Velocidad de descarga:	2048 Kb/s ▾
Número de códigos:	2 ▾	Velocidad de subida:	512 Kb/s ▾
Expiración:	30 días ▾	Límite de descarga:	2048 MB (2 GB) ▾
Usuarios:	1 ▾	Límite de subida:	1024 MB (1 GB) ▾

Fecha Inicio: ▾

Hora Inicio: ▾

Ayuda ▾

Importar códigos ▾

Verificar / Borrar Códigos: ▾

- * Default
- 128 MB
- 256 MB
- 512 MB
- 1024 MB (1 GB)
- 2048 MB (2 GB)
- Personalizado
- ∞ Ilimitado

Comienzo

Establecer la fecha en que comenzará la duración del código

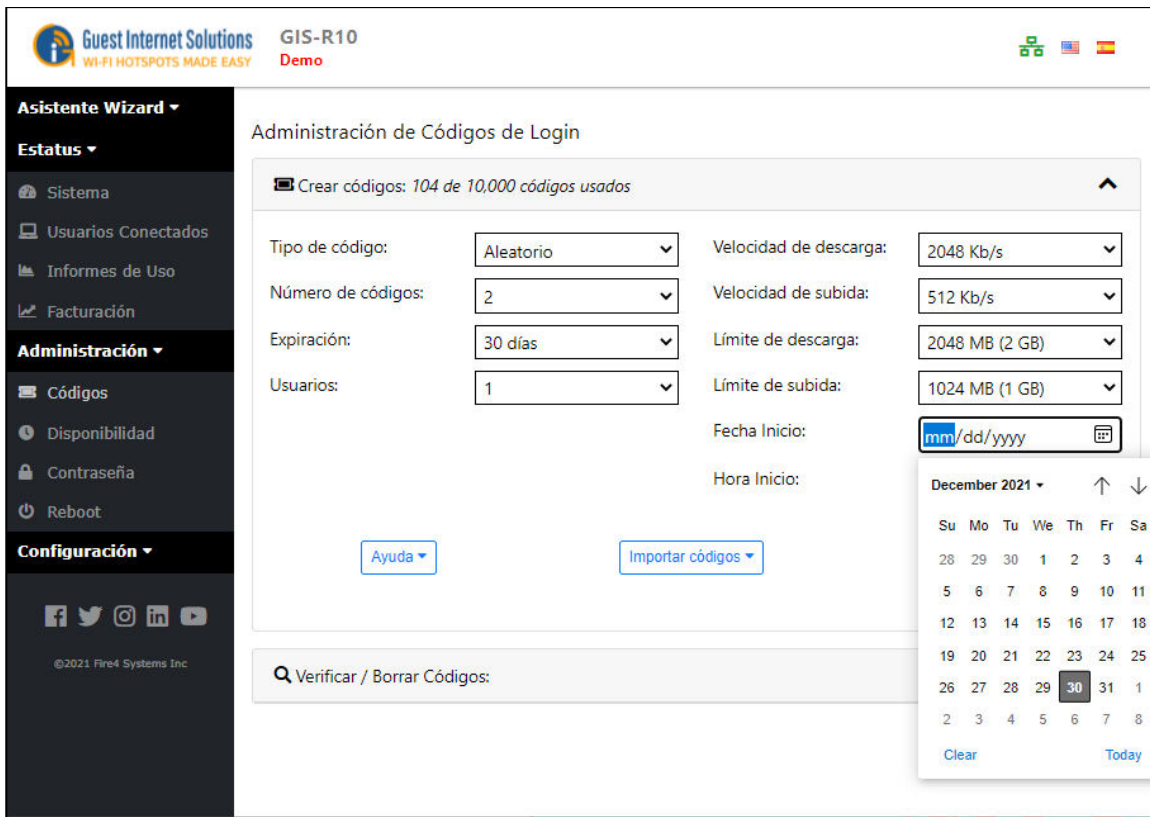

The screenshot shows the 'Administración de Códigos de Login' (Login Code Management) interface. The top header includes the 'Guest Internet Solutions' logo, the text 'GIS-R10 Demo', and language selection icons. A left sidebar contains navigation menus for 'Asistente Wizard', 'Estatus', 'Administración', and 'Configuración'. The main content area displays the following configuration options:

- Crear códigos: 104 de 10,000 códigos usados
- Tipo de código: Aleatorio
- Velocidad de descarga: 2048 Kb/s
- Número de códigos: 2
- Velocidad de subida: 512 Kb/s
- Expiración: 30 días
- Límite de descarga: 2048 MB (2 GB)
- Usuarios: 1
- Límite de subida: 1024 MB (1 GB)
- Fecha Inicio: mm/dd/yyyy
- Hora Inicio: (calendar icon)

Buttons for 'Ayuda' and 'Importar códigos' are visible. A search bar at the bottom is labeled 'Verificar / Borrar Códigos:'. A calendar widget for December 2021 is open, showing the 30th as the selected date.

Establecer la hora en que comenzará la duración del código

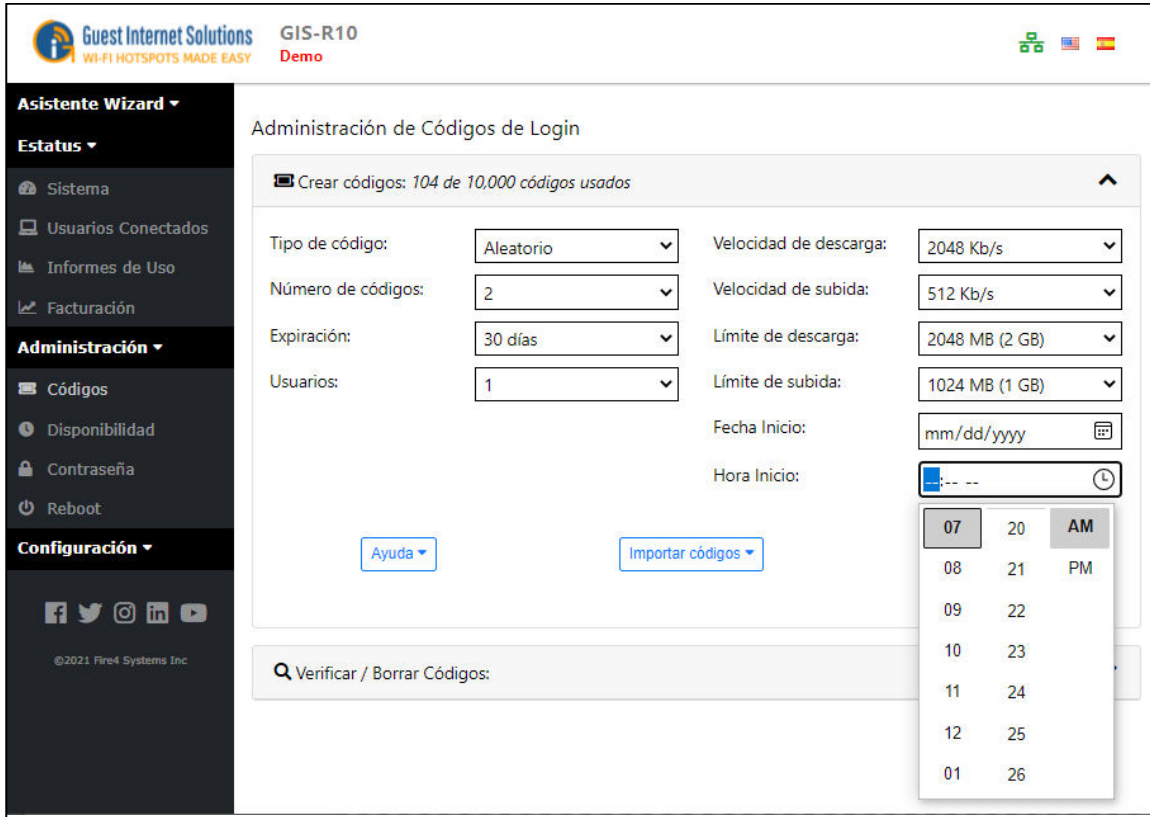

Guest Internet Solutions GIS-R10 Demo
WI-FI HOTSPOTS MADE EASY

Asistente Wizard
Estatus
Sistema
Usuarios Conectados
Informes de Uso
Facturación
Administración
Códigos
Disponibilidad
Contraseña
Reboot
Configuración

Administración de Códigos de Login

Crear códigos: 104 de 10,000 códigos usados

Tipo de código:	Aleatorio	Velocidad de descarga:	2048 Kb/s
Número de códigos:	2	Velocidad de subida:	512 Kb/s
Expiración:	30 días	Límite de descarga:	2048 MB (2 GB)
Usuarios:	1	Límite de subida:	1024 MB (1 GB)
Fecha Inicio:	mm/dd/yyyy		
Hora Inicio:	:-- --		

Ayuda Importar códigos

Verificar / Borrar Códigos:

07	20	AM
08	21	PM
09	22	
10	23	
11	24	
12	25	
01	26	

©2021 Fire4 Systems Inc

Importar y exportar códigos

El sistema le permite importar y exportar un conjunto de códigos en formato CSV.

Descargar

Al ir a la opción "Administrar códigos" en la interfaz de administración, al final de la página hay un botón "Ver todos los códigos". Al hacer clic en el botón, verá una pantalla como esta:

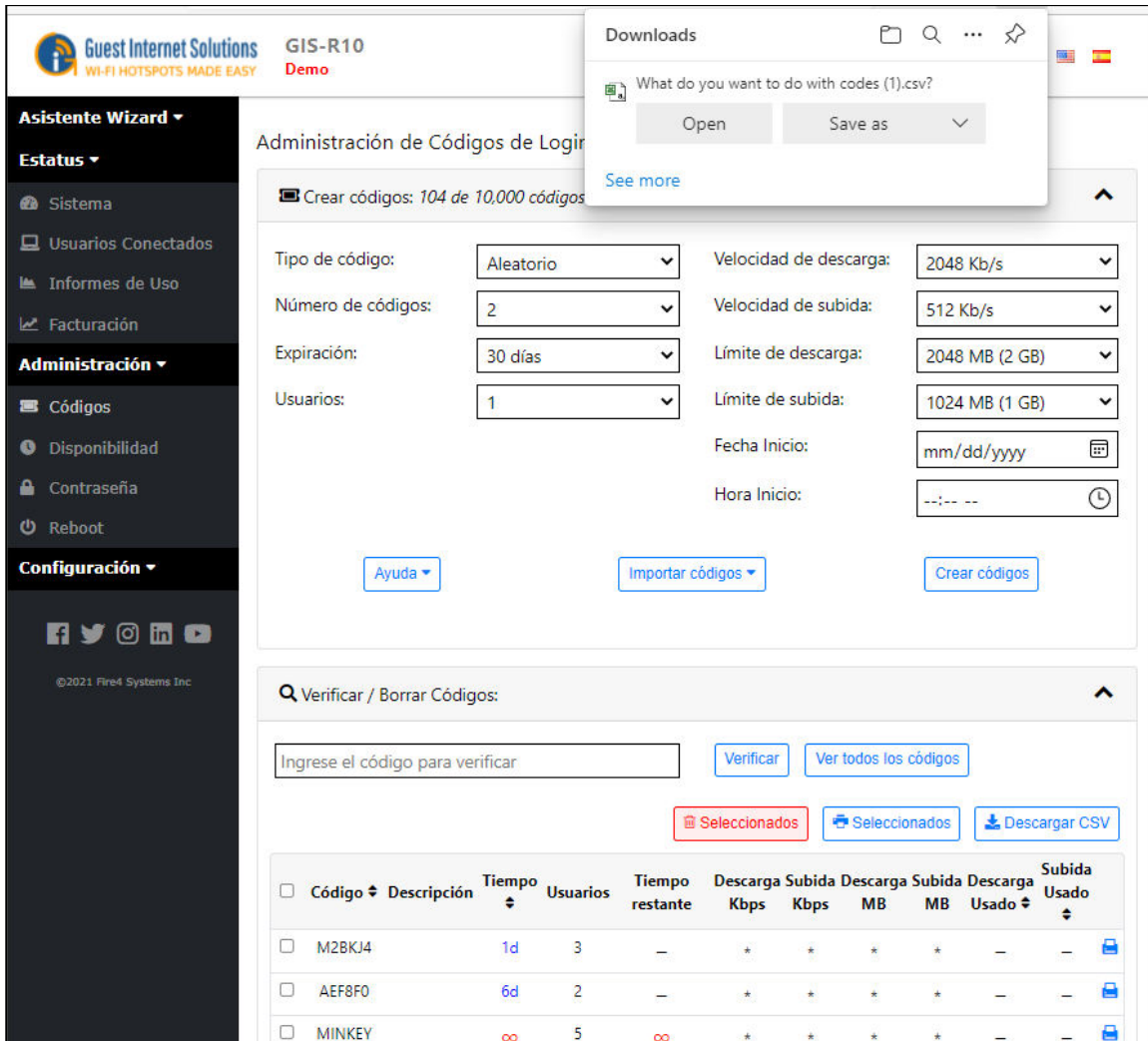

Administración de Códigos de Login

Crear códigos: 104 de 10.000 códigos

Tipo de código: Aleatorio | Velocidad de descarga: 2048 Kb/s

Número de códigos: 2 | Velocidad de subida: 512 Kb/s

Expiración: 30 días | Límite de descarga: 2048 MB (2 GB)

Usuarios: 1 | Límite de subida: 1024 MB (1 GB)

Fecha Inicio: mm/dd/yyyy | Hora Inicio: --:--:--

[Ayuda](#) [Importar códigos](#) [Crear códigos](#)

Verificar / Borrar Códigos:

Ingrese el código para verificar: [Verificar](#) [Ver todos los códigos](#)

[Seleccionados](#) [Seleccionados](#) [Descargar CSV](#)

<input type="checkbox"/>	Código	Descripción	Tiempo	Usuarios	Tiempo restante	Descarga Kbps	Subida Kbps	Descarga MB	Subida MB	Descarga Usado	Subida Usado
<input type="checkbox"/>	M2BKJ4		1d	3	—	*	*	*	*	—	—
<input type="checkbox"/>	AEF8FO		6d	2	—	*	*	*	*	—	—
<input type="checkbox"/>	MINKEY		∞	5	∞	*	*	*	*	—	—

Simplemente haga clic en "Descargar archivo CSV" y obtendrá el archivo CSV con todos los códigos que haya generado.

```

CODE,DESCRIPTION,TIME_MINS_LEFT,USERS_USED,TIME_LEFT,FIRST_USED,DOWN_SPEED,UP_SPEED,DOWN_LIMIT,UP_LIMIT,MAC_ADDRESSES
ARMEG1,Room Number 1,7 d,10000,1,No,7 d,,,,,
B9L9MN,,30 m,30,1,No,30 m,,,,,
D4:BE:D9:A1:00:EE,,1 y,525600,1,No,1 y,,,,,
ROOM7,,12 h,720,1,No,12 h,,,,,
    
```

Subir

Para cargar una lista de códigos de acceso, debe ir a la opción "Administrar códigos" en la interfaz de administración, justo antes del cuadro Buscar / Eliminar códigos al final de la página, hay un enlace "Importar códigos".

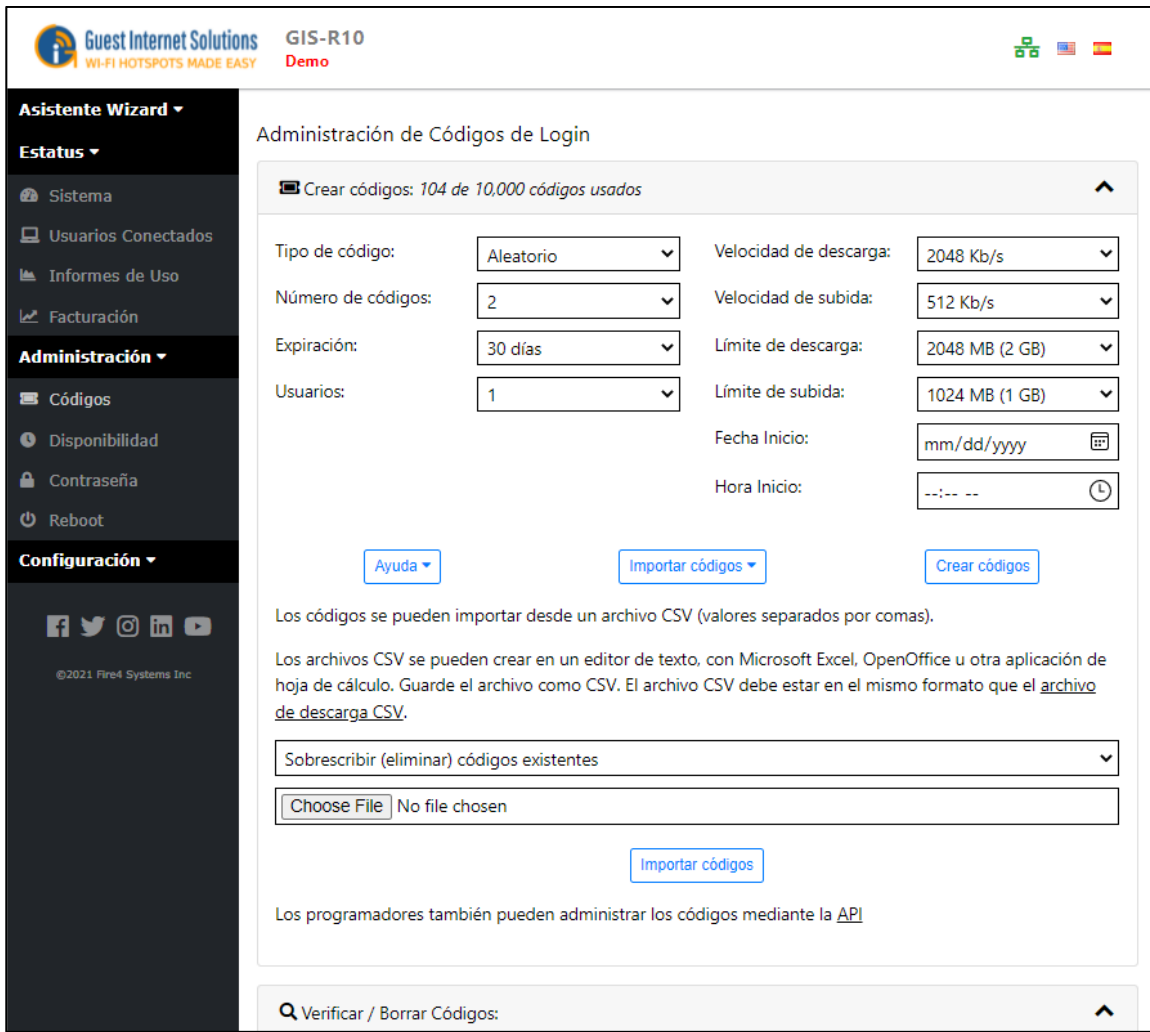

The screenshot shows the 'Adminstración de Códigos de Login' page in the Guest Internet Solutions interface. The page title is 'Adminstración de Códigos de Login' and it indicates '104 de 10,000 códigos usados'. The interface includes a sidebar with navigation options like 'Asistente Wizard', 'Estatus', 'Sistema', 'Usuarios Conectados', 'Informes de Uso', 'Facturación', 'Administración', 'Códigos', 'Disponibilidad', 'Contraseña', 'Reboot', and 'Configuración'. The main content area contains configuration settings for code generation, such as 'Tipo de código' (Aleatorio), 'Número de códigos' (2), 'Expiración' (30 días), and 'Usuarios' (1). It also features buttons for 'Ayuda', 'Importar códigos', and 'Crear códigos'. Below the settings, there is a section for importing codes from a CSV file, with a 'Choose File' button and an 'Importar códigos' button. The footer of the page includes a search bar for 'Verificar / Borrar Códigos'.

Impresión de Vales para la aplicación de venta al contado de vales (Internet-por-ficha)

Los productos de la serie K y R2 / 4/6 tienen una función para crear e imprimir cupones en formato 4x4 en una impresora tamaño carta. Cada bono tiene impreso un código de acceso único, donde el código de acceso se configura con los parámetros para:

- Duración, minutos, horas, días, meses
- Número de usuarios concurrentes que nos permiten el código
- Velocidades de descarga y carga, límites de bytes de descarga y carga

Esta característica admite la venta de acceso a Internet para una aplicación de pago en efectivo (Internet-por-ficha) que es muy popular en los países de América Latina y el Caribe. Antes de que se puedan imprimir los cupones, se debe crear el diseño del cupón. El procedimiento de configuración del cupón se describe en la sección "Configuración de la impresora" de este manual.

La creación de los códigos sigue el mismo procedimiento que se describió anteriormente. Los cupones están impresos 4x4 en una página de tamaño Carta, que es de 16 cupones por página. Al seleccionar el número de códigos para crear se debe seleccionar un número que sea múltiplo de 16. Cuando se hayan seleccionado los parámetros del código de acceso, haga clic en el botón "crear códigos" como se muestra en la siguiente pantalla.

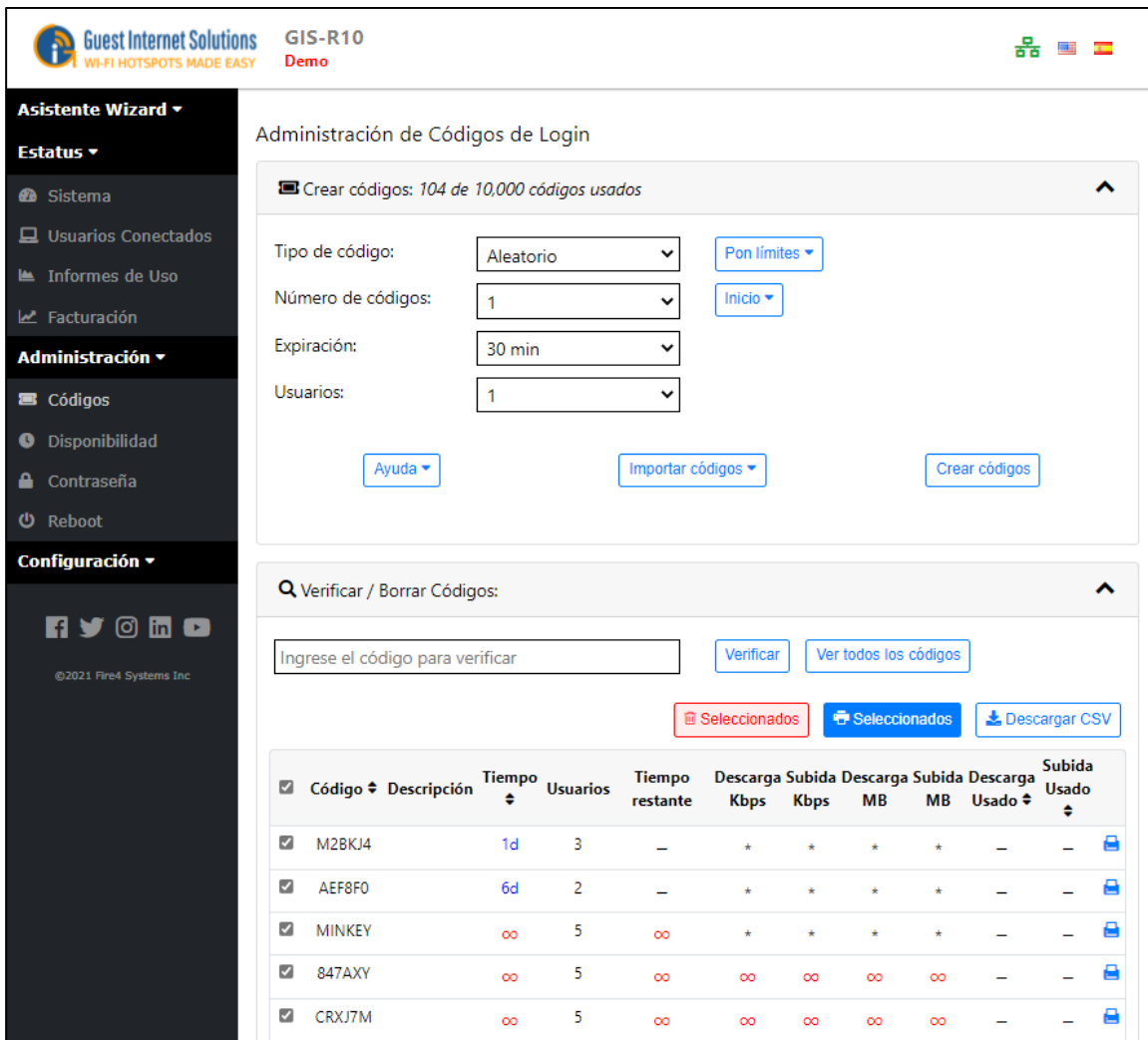

The screenshot shows the 'Administración de Códigos de Login' interface. It includes a sidebar with navigation options like 'Asistente Wizard', 'Estatus', 'Sistema', 'Usuarios Conectados', 'Informes de Uso', 'Facturación', 'Administración', 'Códigos', 'Disponibilidad', 'Contraseña', 'Reboot', and 'Configuración'. The main content area has a header 'Administración de Códigos de Login' and a status bar 'Crear códigos: 104 de 10,000 códigos usados'. Below this, there are configuration fields for 'Tipo de código' (Aleatorio), 'Número de códigos' (1), 'Expiración' (30 min), and 'Usuarios' (1). There are buttons for 'Ayuda', 'Importar códigos', and 'Crear códigos'. A search section 'Verificar / Borrar Códigos' has a search box and buttons for 'Verificar', 'Ver todos los códigos', 'Seleccionados', and 'Descargar CSV'. A table lists existing codes with columns for 'Código', 'Descripción', 'Tiempo', 'Usuarios', 'Tiempo restante', 'Descarga Kbps', 'Subida Kbps', 'Descarga MB', 'Subida MB', 'Descarga Usado', and 'Subida Usado'.

<input checked="" type="checkbox"/>	Código	Descripción	Tiempo	Usuarios	Tiempo restante	Descarga Kbps	Subida Kbps	Descarga MB	Subida MB	Descarga Usado	Subida Usado
<input checked="" type="checkbox"/>	M2BKJ4		1d	3	—	*	*	*	*	—	—
<input checked="" type="checkbox"/>	AEF8F0		6d	2	—	*	*	*	*	—	—
<input checked="" type="checkbox"/>	MINKEY		∞	5	∞	*	*	*	*	—	—
<input checked="" type="checkbox"/>	847AXY		∞	5	∞	∞	∞	∞	∞	—	—
<input checked="" type="checkbox"/>	CRXJ7M		∞	5	∞	∞	∞	∞	∞	—	—

Al hacer clic en este botón, se abre una pestaña del navegador con los comprobantes (fichas) formateados, que se muestra en la siguiente figura.

Las páginas del navegador pueden enviarse directamente a una impresora o imprimirse en un archivo PDF para imprimir en una fecha posterior.

Después de imprimir, cada página de cupón se divide en cupones individuales para la venta al público.

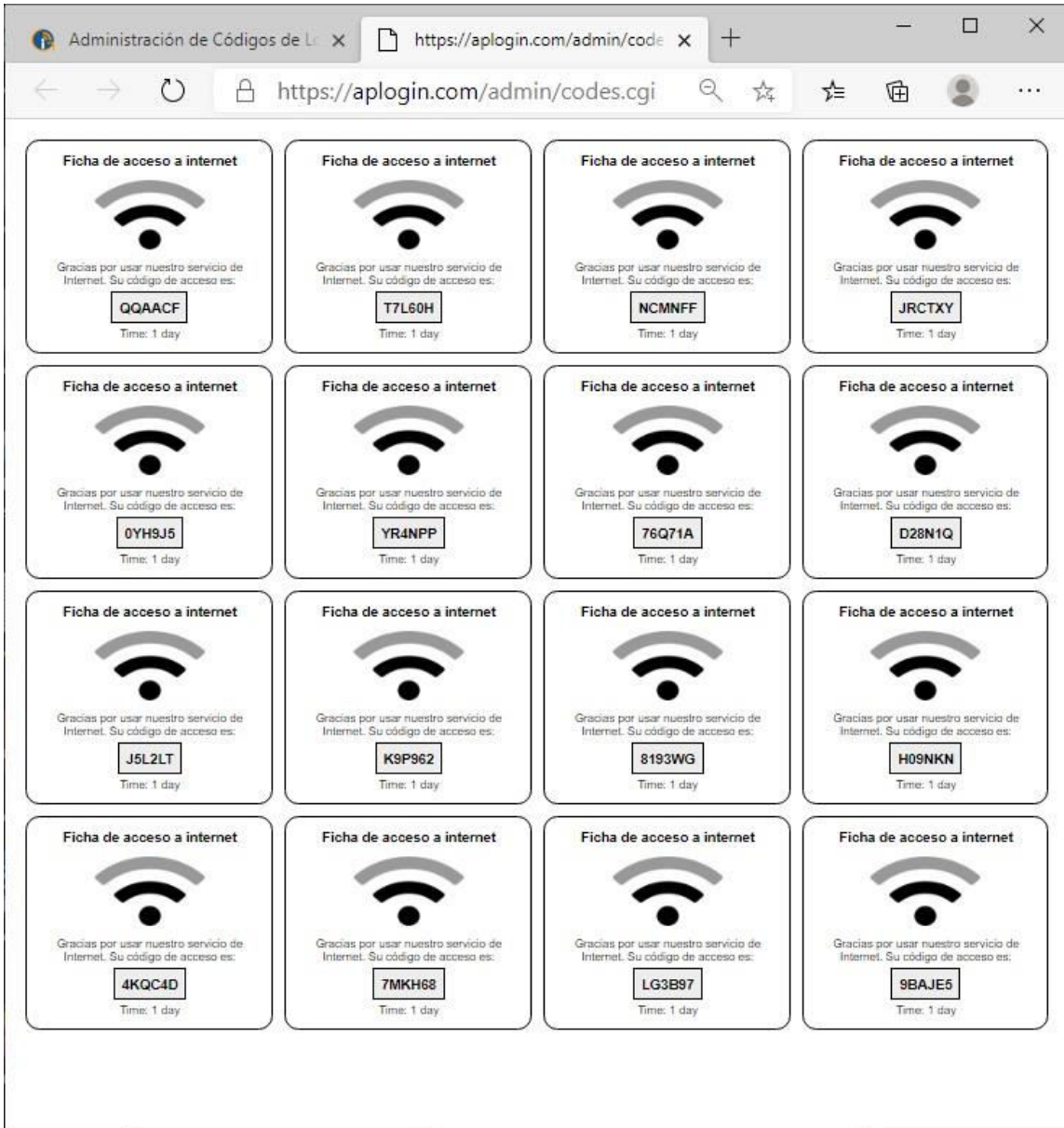

Página de códigos

Todos los productos GIS gateway tienen una interfaz gráfica de usuario especial específicamente para generar códigos de acceso que se otorgan a los invitados para el acceso a Internet.

Cuando la impresora de tickets está activada, la pantalla se usa para imprimir códigos de acceso en tickets, como un punto de acceso independiente. Los códigos de acceso se pueden generar y administrar mediante el inicio de sesión del administrador: <http://aplogin.com/admin>

El inicio de sesión del administrador da acceso a todas las funciones de la puerta de enlace GIS. En muchos casos, es conveniente otorgar a alguien el permiso para generar y administrar códigos de acceso, pero no permitir que esa persona tenga acceso a todos los parámetros de configuración.

Se puede acceder a una página que solo permite la generación y administración de códigos a través de la URL: <http://aplogin.com/codes>

Se solicita un nombre de usuario y una contraseña cuando se escribe esta URL y, por lo tanto, se debe crear la contraseña de la página de administración de códigos antes de poder utilizar esta función. Primero inicie sesión como administrador y haga clic en la entrada del menú cambiar contraseña para crear la contraseña para la página de administración de códigos de acceso.

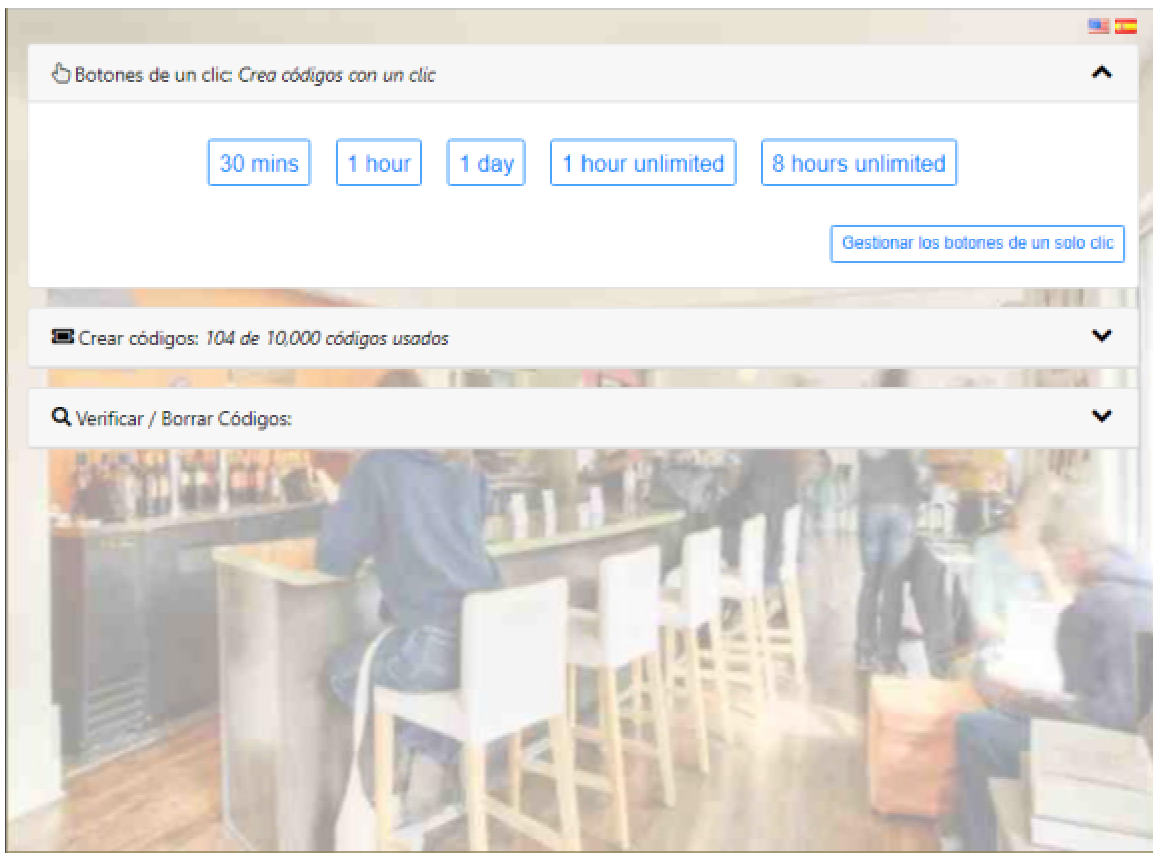

Es necesario crear primero los botones que se utilizan para generar códigos de acceso.

Se pueden agregar hasta diez botones a la pantalla. Haga clic en el 'crear botón' para agregar un botón a la pantalla.

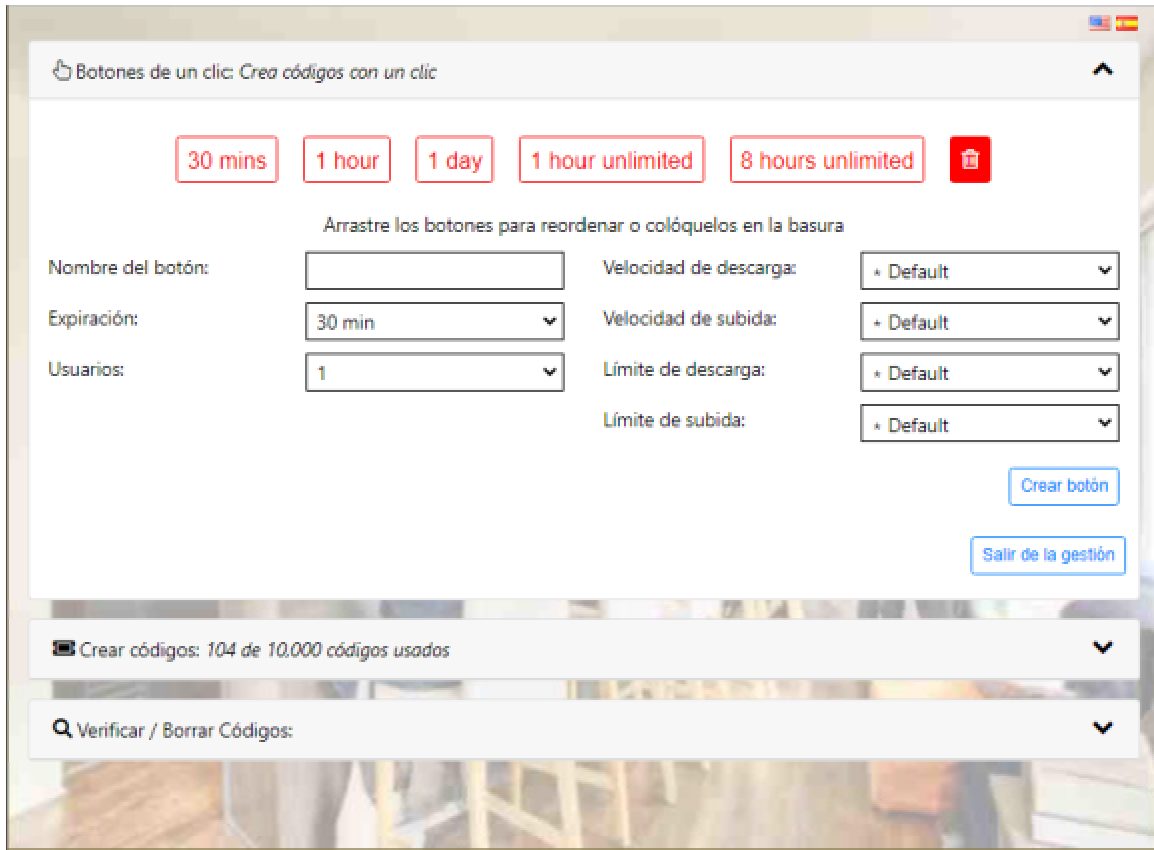

The screenshot shows a web interface titled "Botones de un clic: Crea códigos con un clic". At the top, there are five buttons representing different durations: "30 mins", "1 hour", "1 day", "1 hour unlimited", and "8 hours unlimited", along with a trash icon. Below these is a text instruction: "Arrastre los botones para reordenar o colóquelos en la basura".

The main configuration area includes the following fields:

- Nombre del botón:** A text input field.
- Expiración:** A dropdown menu currently set to "30 min".
- Usuarios:** A dropdown menu currently set to "1".
- Velocidad de descarga:** A dropdown menu set to "Default".
- Velocidad de subida:** A dropdown menu set to "Default".
- Límite de descarga:** A dropdown menu set to "Default".
- Límite de subida:** A dropdown menu set to "Default".

At the bottom right of the configuration area are two buttons: "Crear botón" and "Salir de la gestión".

Below the configuration area, there are two summary boxes:

- A box showing "Crear códigos: 104 de 10.000 códigos usados" with a dropdown arrow.
- A search box labeled "Verificar / Borrar Códigos:" with a search icon and a dropdown arrow.

Primero escriba el nombre del botón que se mostrará en la pantalla posteriormente. Esto podría referirse al tiempo de acceso, por ejemplo, dos horas, o el tipo de usuario, por ejemplo, conferencia-invitado.

La duración del código se puede seleccionar de 30 minutos a 180 días usando el menú desplegable.

Se puede seleccionar uno de los dos tipos de códigos:

- **Individual:** solo un invitado puede usar este código. El código se ejecuta hasta completar después de iniciar sesión. La duración del código es seleccionada por la opción de tiempo.
- **Multiusuario:** muchos invitados pueden usar este código simultáneamente para acceder a Internet. El temporizador comienza la primera vez que cualquier usuario utiliza el código, y el código expira después de la duración establecida para el código. Por lo tanto, los usuarios posteriores tendrán menos tiempo disponible para el código.

Los límites de velocidad de descarga y carga también se pueden especificar para el código mediante el menú desplegable.

Haga clic en el botón "salir de la administración" para ver la pantalla con los botones que se utilizan para generar códigos de acceso.

Cuando se hace clic en cualquier botón, el código de acceso que se ha generado se muestra en la pantalla.

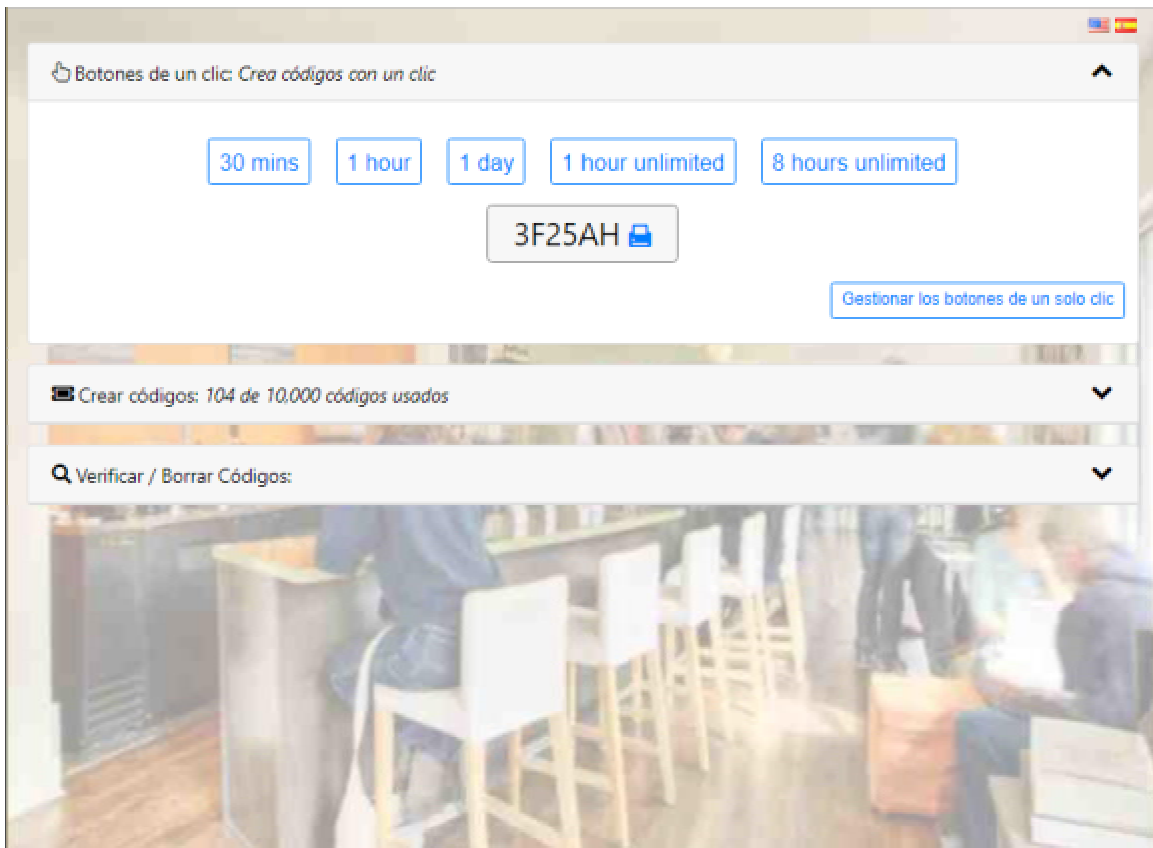

Haga clic en el menú desplegable para generar un código personalizado.

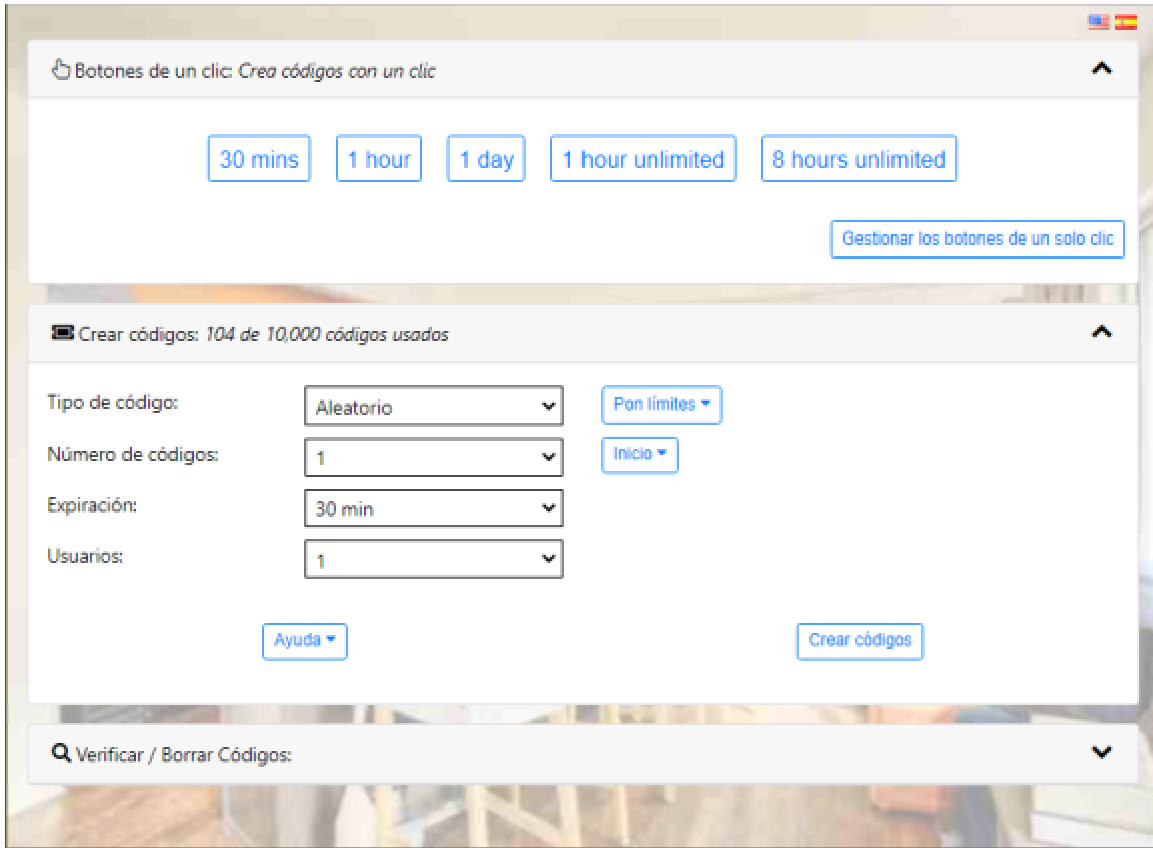

The screenshot displays a web interface for generating codes. At the top, there is a header with a back arrow and the text "Botones de un clic: Crea códigos con un clic". Below this, five buttons are arranged horizontally: "30 mins", "1 hour", "1 day", "1 hour unlimited", and "8 hours unlimited". A button labeled "Gestionar los botones de un solo clic" is positioned to the right. The main section is titled "Crear códigos: 104 de 10,000 códigos usados". It contains four rows of settings, each with a label and a dropdown menu: "Tipo de código:" (set to "Aleatorio"), "Número de códigos:" (set to "1"), "Expiración:" (set to "30 min"), and "Usuarios:" (set to "1"). To the right of these dropdowns are two buttons: "Pon límites" and "Inicio". At the bottom of this section are two buttons: "Ayuda" and "Crear códigos". The bottom-most part of the interface features a search bar with the text "Verificar / Borrar Códigos:" and a downward arrow.

Haga clic en el menú desplegable para verificar un código.

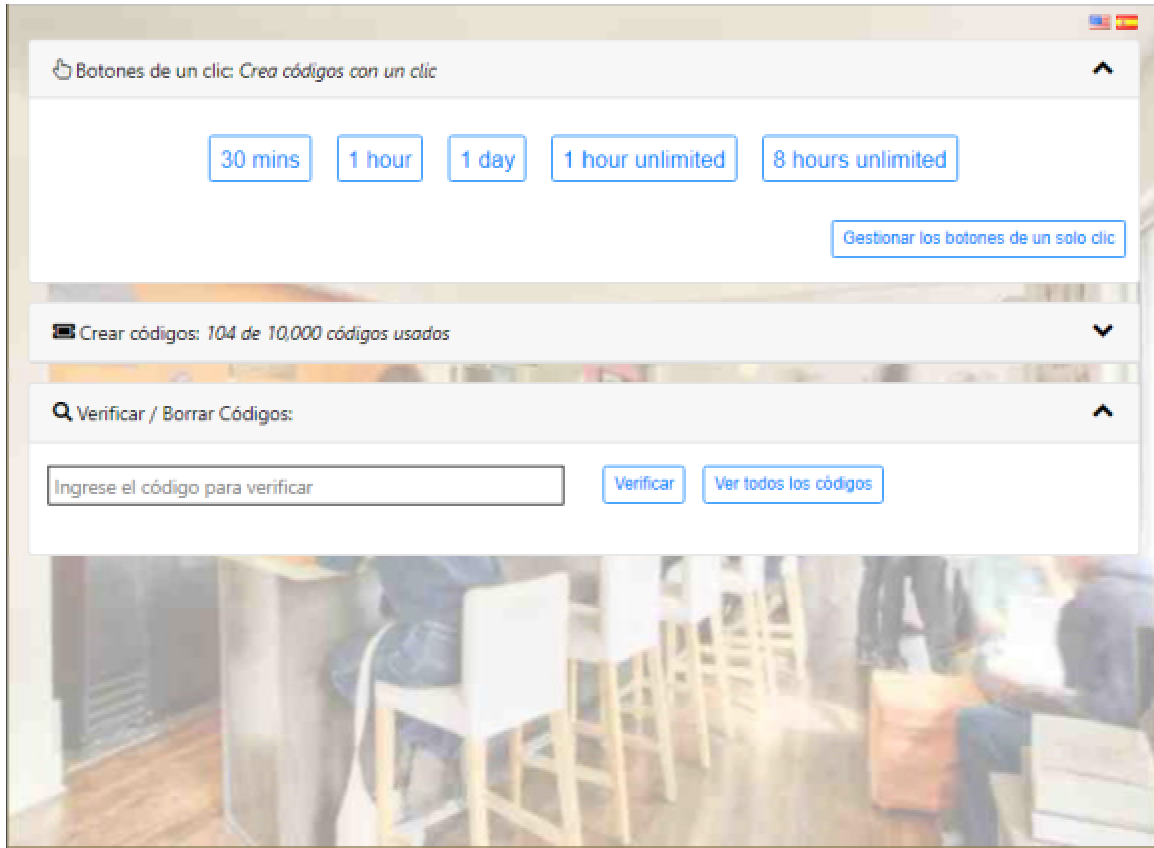

Disponibilidad de hotspot

Las unidades GIS le permiten controlar los momentos en que Internet está disponible durante toda la semana.

Al hacer clic en el menú de disponibilidad de Hotspot se abre la página predeterminada, que se muestra siempre habilitada.

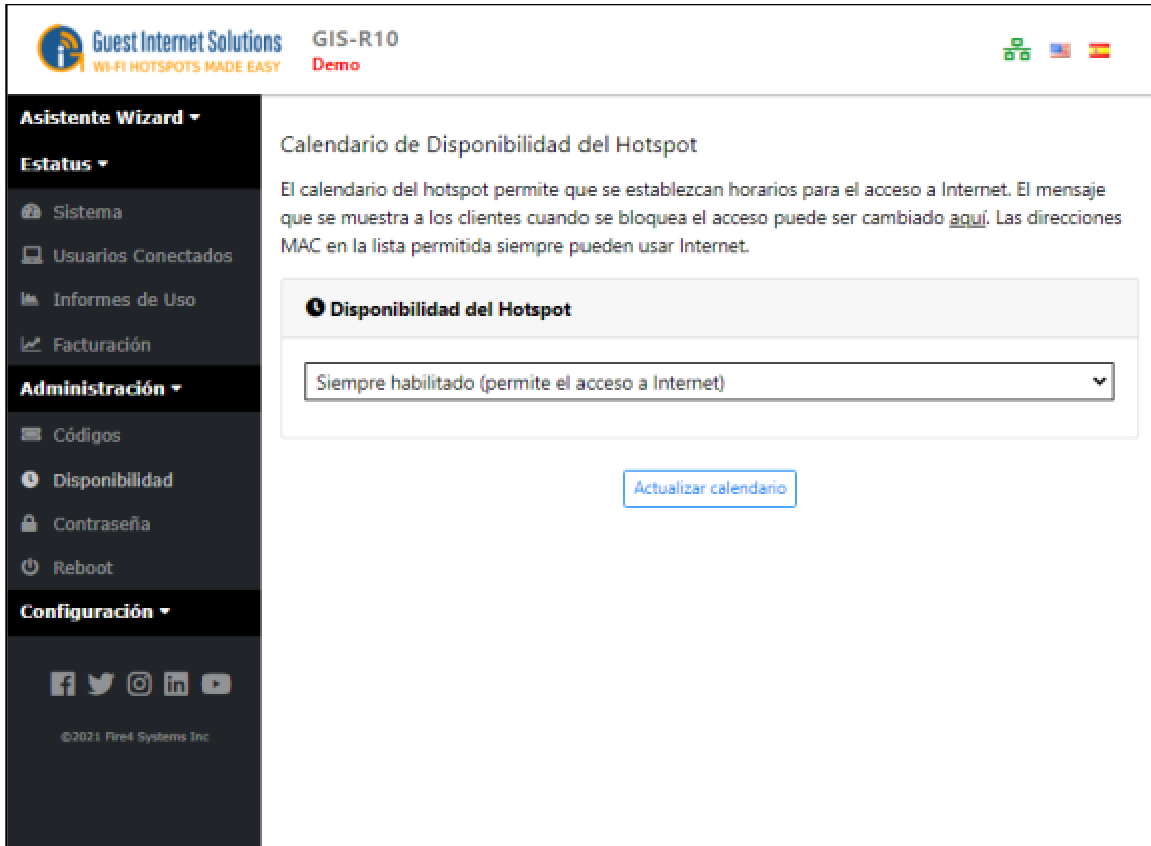

Si se selecciona 'acceso programado' en el menú desplegable, se muestra la tabla de selección.

El Hotspot se puede habilitar o deshabilitar en incrementos de 1 hora, durante un período de 7 días.

Cada casilla de selección por hora se activa cuando la tabla se abre por primera vez. Desmarque las casillas cuando no se debe proporcionar el servicio de punto de acceso.

En los momentos en que se haya deshabilitado la zona activa, la pantalla de inicio de sesión mostrará:

Guest Internet Solutions
WI-FI HOTSPOTS MADE EASY

GIS-R10
Demo

Asistente Wizard ▾

Estatus ▾

- [Sistema](#)
- [Usuarios Conectados](#)
- [Informes de Uso](#)
- [Facturación](#)

Administración ▾

- [Códigos](#)
- [Disponibilidad](#)
- [Contraseña](#)
- [Reboot](#)

Configuración ▾

©2021 Fire4 Systems Inc.

Calendario de Disponibilidad del Hotspot

El calendario del hotspot permite que se establezcan horarios para el acceso a Internet. El mensaje que se muestra a los clientes cuando se bloquea el acceso puede ser cambiado [aquí](#). Las direcciones MAC en la lista permitida siempre pueden usar Internet.

Disponibilidad del Hotspot

Programar el acceso (usando la tabla a continuación) ▾

Las casillas marcadas indican que el hotspot está habilitado

TODOS / NINGUNO	Dom	Lun	Mar	Mie	Jue	Vie	Sab
12 a.m.	☑	☑	☑	☑	☑	☑	☑
01 a.m.	☑	☑	☑	☑	☑	☑	☑
02 a.m.	☑	☑	☑	☑	☑	☑	☑
03 a.m.	☑	☑	☑	☑	☑	☑	☑
04 a.m.	☑	☑	☑	☑	☑	☑	☑
05 a.m.	☑	☑	☑	☑	☑	☑	☑
06 a.m.	☑	☑	☑	☑	☑	☑	☑
07 a.m.	☑	☑	☑	☑	☑	☑	☑
08 a.m.	☑	☑	☑	☑	☑	☑	☑
09 a.m.	☑	☑	☑	☑	☑	☑	☑
10 a.m.	☑	☑	☑	☑	☑	☑	☑
11 a.m.	☑	☑	☑	☑	☑	☑	☑
12 p.m.	☑	☑	☑	☑	☑	☑	☑
01 p.m.	☑	☑	☑	☑	☑	☑	☑
02 p.m.	☑	☑	☑	☑	☑	☑	☑
03 p.m.	☑	☑	☑	☑	☑	☑	☑
04 p.m.	☑	☑	☑	☑	☑	☑	☑
05 p.m.	☑	☑	☑	☑	☑	☑	☑
06 p.m.	☑	☑	☑	☑	☑	☑	☑
07 p.m.	☑	☑	☑	☑	☑	☑	☑
08 p.m.	☑	☑	☑	☑	☑	☑	☑
09 p.m.	☑	☑	☑	☑	☑	☑	☑
10 p.m.	☑	☑	☑	☑	☑	☑	☑
11 p.m.	☑	☑	☑	☑	☑	☑	☑

Actualizar calendario

En los momentos en que se haya deshabilitado el Hotspot, la pantalla de inicio de sesión mostrará:

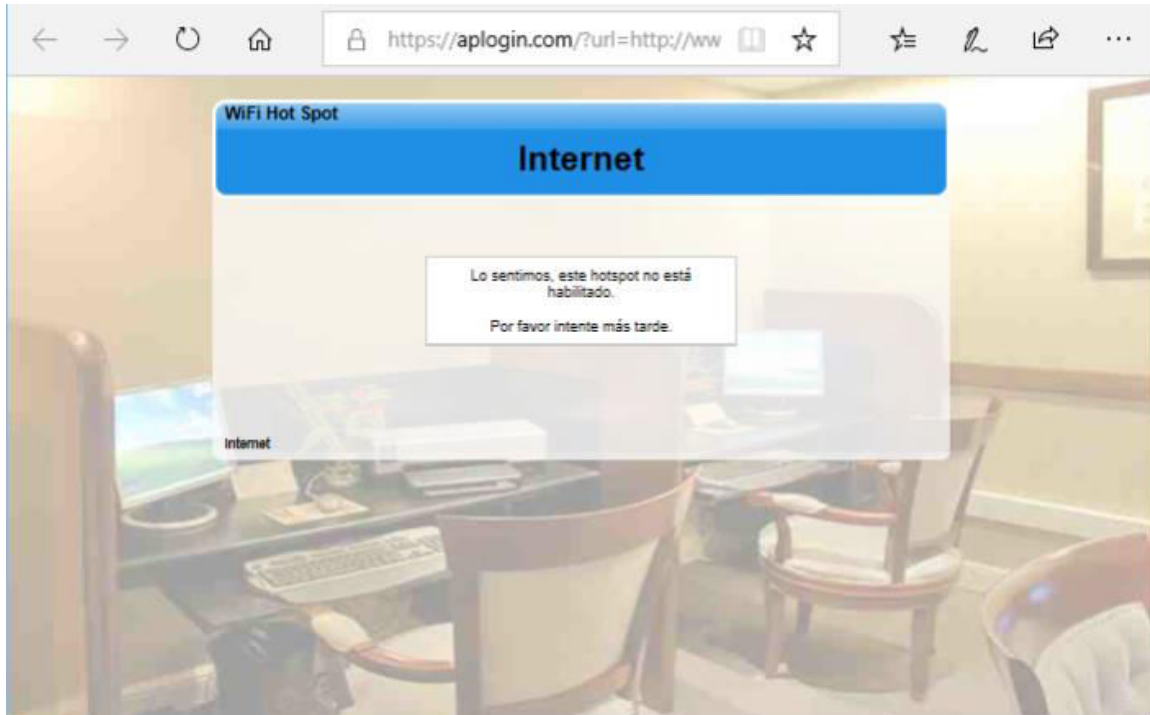

El mensaje que se muestra se puede cambiar, verifique Mensajes de inicio de sesión.

Cambia la contraseña

Durante el procedimiento de configuración del asistente, se debe escribir una contraseña para el inicio de sesión del administrador.

La opción de menú Cambiar contraseña se usa para cambiar la contraseña en cualquier momento después del procedimiento de configuración inicial.

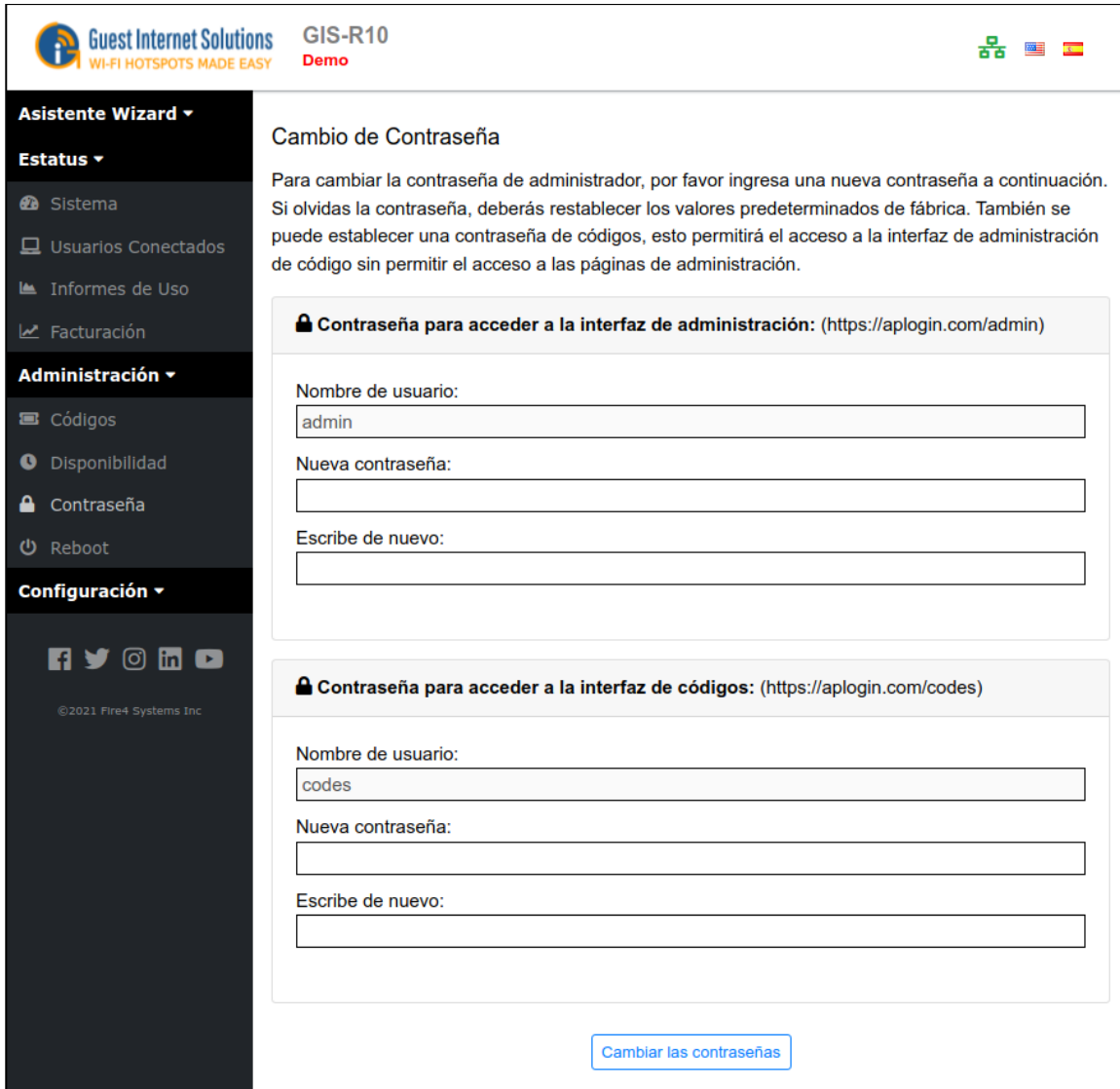

The screenshot shows the 'Cambio de Contraseña' (Change Password) page in the Guest Internet Solutions management interface. The page is titled 'Cambio de Contraseña' and includes a sub-header 'Contraseña para acceder a la interfaz de administración: (https://aplogin.com/admin)'. Below this, there are three input fields: 'Nombre de usuario:' (containing 'admin'), 'Nueva contraseña:', and 'Escribe de nuevo:'. A second section, titled 'Contraseña para acceder a la interfaz de códigos: (https://aplogin.com/codes)', also contains three input fields: 'Nombre de usuario:' (containing 'codes'), 'Nueva contraseña:', and 'Escribe de nuevo:'. At the bottom of the page, there is a button labeled 'Cambiar las contraseñas'. The left sidebar contains navigation options such as 'Asistente Wizard', 'Estatus', 'Sistema', 'Usuarios Conectados', 'Informes de Uso', 'Facturación', 'Administración', 'Códigos', 'Disponibilidad', 'Contraseña', 'Reboot', and 'Configuración'. The top of the page displays the 'Guest Internet Solutions' logo, 'GIS-R10 Demo', and language selection icons.

Se requieren dos contraseñas:

La primera es la contraseña de **administrador** que se usa para acceder a las páginas de administración: esta contraseña se ingresó durante el proceso de configuración del asistente.

La segunda es la contraseña de **códigos** necesaria para iniciar sesión en la página de códigos.

La página de códigos se utiliza para crear y administrar códigos de acceso, sin embargo, no hay acceso a otras páginas de administración.

La página de códigos también se usa cuando la impresora de tickets GIS-TP1 se usa con la puerta de enlace.

Siempre tome nota de sus contraseñas y guárdelas en un lugar seguro: si se pierde la contraseña del administrador, la puerta de enlace a Internet del invitado deberá restablecerse a los valores predeterminados de fábrica y deberá configurar el dispositivo nuevamente.

Reiniciar

La función de reinicio del sistema reinicia el dispositivo.

Algunas funciones pueden requerir que el dispositivo se reinicie antes de que los cambios surtan efecto.

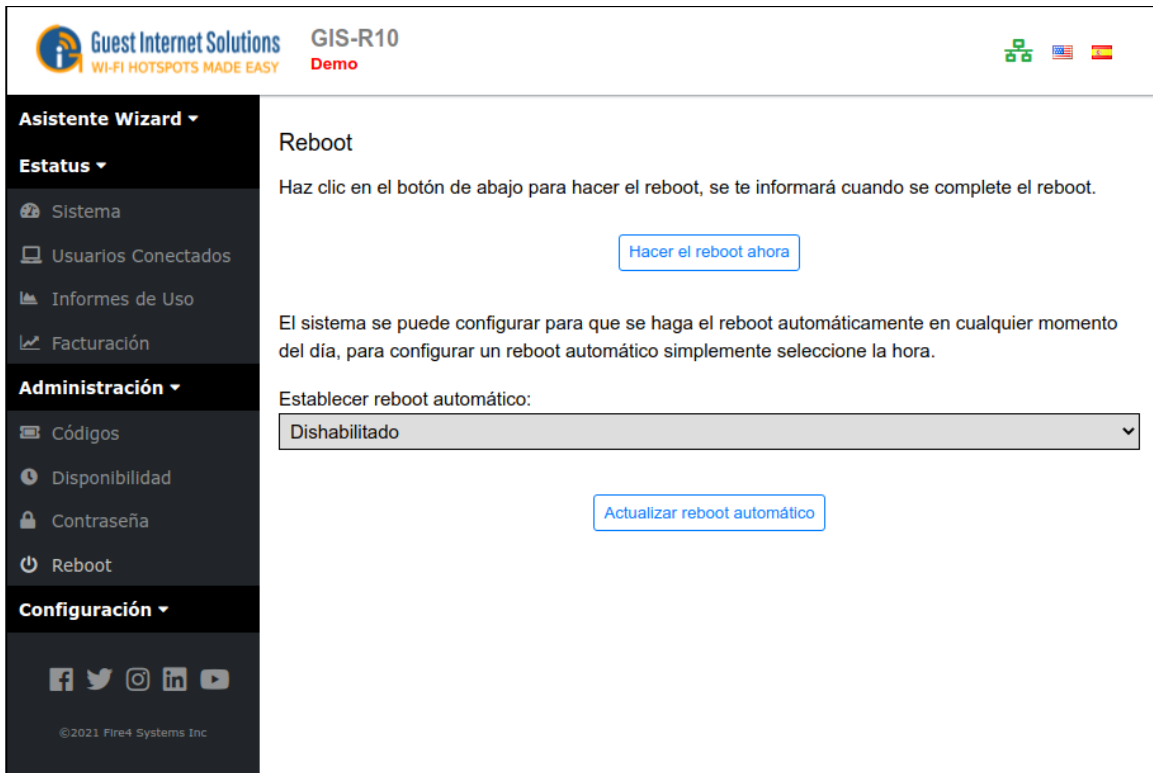

The screenshot shows the 'Reboot' configuration page in the Guest Internet Solutions web interface. The page title is 'Reboot' and it includes instructions: 'Haz clic en el botón de abajo para hacer el reboot, se te informará cuando se complete el reboot.' Below this is a button labeled 'Hacer el reboot ahora'. A second instruction states: 'El sistema se puede configurar para que se haga el reboot automáticamente en cualquier momento del día, para configurar un reboot automático simplemente seleccione la hora.' This is followed by a dropdown menu for 'Establecer reboot automático:' which is currently set to 'Dishabilitado'. A button labeled 'Actualizar reboot automático' is located below the dropdown. The left sidebar contains navigation options: Asistente Wizard, Estatus, Sistema, Usuarios Conectados, Informes de Uso, Facturación, Administración (Códigos, Disponibilidad, Contraseña, Reboot), and Configuración. The footer of the sidebar shows social media icons and the copyright notice '©2021 Fire4 Systems Inc'.

Haga clic en el botón 'Reiniciar' para reiniciar el dispositivo.

Cuando se haya reiniciado el dispositivo, habrá una pausa de aproximadamente tres minutos antes de que vuelva a funcionar. Este proceso es el mismo que apagar y encender el dispositivo.

La página de reinicio también tiene un menú desplegable para "configurar el reinicio automático".

El menú desplegable permite seleccionar un tiempo para reiniciar el dispositivo cada día.

El reinicio automático debe seleccionarse para una hora del día en la que nadie utilizará el punto de acceso.

El reinicio automático es muy útil para liberar recursos asignados por los usuarios. Por ejemplo, los IP se asignarán y caducarán solo después de la finalización del tiempo de concesión de IP. El reinicio automático obliga a la liberación de arrendamientos de IP para liberar recursos para nuevos usuarios.

Ajustes avanzados

La configuración avanzada le permite cambiar los parámetros técnicos de su producto. No se deben requerir cambios en estos parámetros a menos que su implementación tenga características de red específicas.

La configuración avanzada utilizada para administrar su unidad de Guest Internet es la siguiente:

[Configuración de inicio de sesión](#)

[Mensajes de inicio de sesión](#)

[Crédito Coche / PayPal](#)

[Texto de descargo de responsabilidad](#)

[Zona horaria](#)

[Configuración de correo electrónico](#)

[Filtro de contenido](#)

[DNS Dinámico](#)

[Control de Ancho de Banda](#)

[Interfaces de red](#)

[Cortafuegos](#)

[Reenvío de puertos](#)

[Monitoreo / alerta](#)

[Nombre de host](#)

[Lista de direcciones IP permitidas](#)

[Lista de MAC permitida](#)

[Lista de MAC bloqueada](#)

[Configuración de la impresora](#)

[Actualice el firmware](#)

[Copia de seguridad de restauración](#)

Configuración de inicio de sesión (página de login)

La página de inicio de sesión tiene cuatro configuraciones personalizables para el tipo de página de inicio de sesión.

- Acceso ilimitado
- Acceso controlado
- Acceso registrado
- Acceso abierto

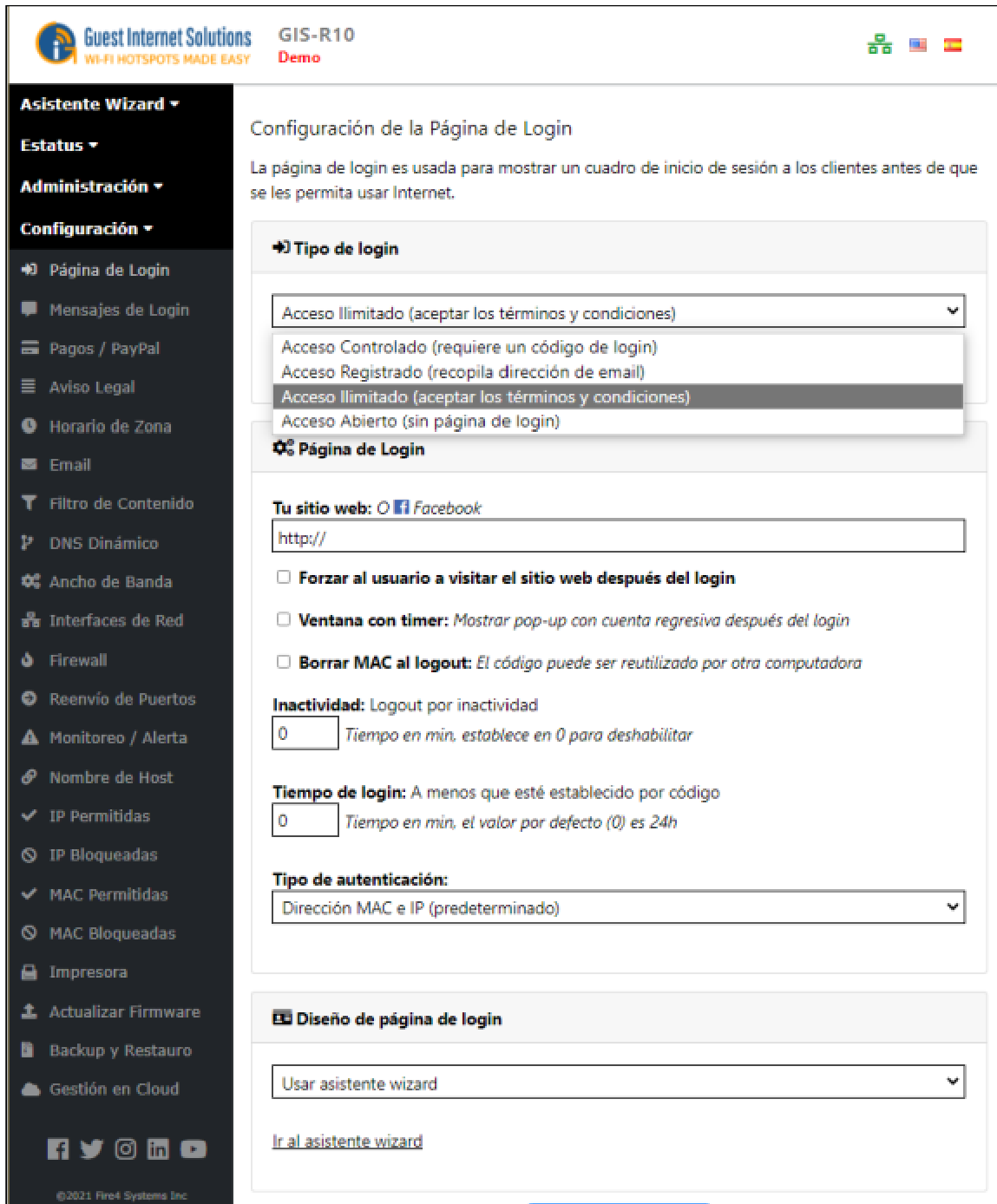

Guest Internet Solutions GIS-R10 Demo

Asistente Wizard

Estatus

Administración

Configuración

- ➔ Página de Login
- Mensajes de Login
- Pagos / PayPal
- Aviso Legal
- Horario de Zona
- Email
- Filtro de Contenido
- DNS Dinámico
- Ancho de Banda
- Interfaces de Red
- Firewall
- Reenvío de Puertos
- Monitoreo / Alerta
- Nombre de Host
- IP Permitidas
- IP Bloqueadas
- MAC Permitidas
- MAC Bloqueadas
- Impresora
- Actualizar Firmware
- Backup y Restaura
- Gestión en Cloud

Configuración de la Página de Login

La página de login es usada para mostrar un cuadro de inicio de sesión a los clientes antes de que se les permita usar Internet.

Tipo de login

Acceso Ilimitado (aceptar los términos y condiciones)

Acceso Controlado (requiere un código de login)

Acceso Registrado (recopila dirección de email)

Acceso Ilimitado (aceptar los términos y condiciones)

Acceso Abierto (sin página de login)

Página de Login

Tu sitio web: Facebook

Forzar al usuario a visitar el sitio web después del login

Ventana con timer: *Mostrar pop-up con cuenta regresiva después del login*

Borrar MAC al logout: *El código puede ser reutilizado por otra computadora*

Inactividad: Logout por inactividad

Tiempo en min. establece en 0 para deshabilitar

Tiempo de login: A menos que esté establecido por código

Tiempo en min. el valor por defecto (0) es 24h

Tipo de autenticación:

Dirección MAC e IP (predeterminado)

Diseño de página de login

Usar asistente wizard

[Ir al asistente wizard](#)

©2021 Fire4 Systems Inc.

Los parámetros configurables comunes a cada tipo de configuración de página de inicio de sesión son los siguientes.

Tipo de página de inicio de sesión: elija el tipo de inicio de sesión que se ofrecerá a sus invitados.

Sitio web comercial: esta es la URL del sitio web de la empresa que proporciona el servicio de Internet. Cuando se selecciona el inicio de sesión en redes sociales, este cuadro debe contener la URL de la página empresarial.

Obligar al usuario a visitar este sitio web después de iniciar sesión: al marcar esta casilla, puede obligar a los usuarios a visitar su sitio web después de iniciar sesión.

Habilitar la ventana del temporizador: al marcar esta casilla se habilitará la ventana emergente del temporizador que verá el usuario después de completar el proceso de inicio de sesión.

Borrar MAC al cerrar sesión: de forma predeterminada, un código de acceso solo se puede usar con una computadora. Al marcar esta casilla, el código de acceso se puede usar en muchas computadoras, tabletas y teléfonos inteligentes de forma secuencial, pero no concurrente.

Tiempo de cierre de sesión por inactividad: Este es un temporizador (que se muestra en minutos) después del cual un usuario se desconectará cuando el usuario haya dejado de usar Internet. Esta característica libera recursos para que más personas puedan usar el servicio de Internet. Tenga en cuenta que la mayoría de las computadoras tienen tareas que se conectan constantemente a Internet, incluso cuando no se utiliza la computadora. Por lo tanto, el tiempo de cierre de sesión de inactividad será efectivo cuando la computadora se ponga en modo de suspensión o se apague.

Tiempo de inicio de sesión predeterminado: este temporizador (en minutos) normalmente se establece en cero: cero significa que está inactivo. Este temporizador desconectará al usuario después del tiempo especificado.

Tipo de autenticación: cuando las computadoras se autentican, el método predeterminado es asociar la dirección IP y la dirección MAC de la computadora con el código de acceso. En algunos casos, se desea autenticar al usuario solo por la dirección IP (a) cuando se desea permitirle al usuario usar un código de acceso con varios dispositivos (no simultáneamente), y (b) cuando se ha configurado una red de distribución inalámbrica para el acceso de invitados, sin embargo, WDS no se activa para los enlaces punto a punto por cualquier motivo (en este caso, la dirección MAC es el punto de acceso inalámbrico, no la computadora del usuario).

Inicio de sesión automático de Xbox: configuración estándar Los productos de juegos de Xbox no tienen un navegador y, por lo tanto, no pueden iniciar sesión en la red como lo hace una computadora. Marcar esta casilla permitirá que se detecten productos de Xbox y les permitirá omitir la página de inicio de sesión y conectarse directamente a Internet. Las reglas de firewall se aplican a la Xbox sin embargo.

Configuración personalizada de la página de inicio de sesión: la página de inicio de sesión se usa para mostrar un cuadro de inicio de sesión a los clientes antes de que se les permita usar Internet. [Aquí](#) puede aprender cómo personalizar su página de inicio de sesión.

Acceso ilimitado

En el modo de acceso ilimitado, el usuario debe aceptar los términos y condiciones de uso.

Puede configurar un temporizador para determinar durante cuánto tiempo se permite el acceso a Internet a los usuarios.



GIS-R10
WI-FI HOTSPOTS MADE EASY

Demo



Asistente Wizard ▾

Estatus ▾

Administración ▾

Configuración ▾

- ➔ [Página de Login](#)
- ✉ [Mensajes de Login](#)
- 💰 [Pagos / PayPal](#)
- 📄 [Aviso Legal](#)
- 🕒 [Horario de Zona](#)
- ✉ [Email](#)
- 🚫 [Filtro de Contenido](#)
- 🔄 [DNS Dinámico](#)
- ⚙️ [Ancho de Banda](#)
- 🌐 [Interfaces de Red](#)
- 🔥 [Firewall](#)
- 🔄 [Reenvío de Puertos](#)
- ⚠️ [Monitoreo / Alerta](#)
- 🌐 [Nombre de Host](#)
- ✓ [IP Permitidas](#)
- 🚫 [IP Bloqueadas](#)
- ✓ [MAC Permitidas](#)
- 🚫 [MAC Bloqueadas](#)
- 🖨️ [Impresora](#)
- 📶 [Actualizar Firmware](#)
- 🗑️ [Backup y Restauo](#)
- ☁️ [Gestión en Cloud](#)

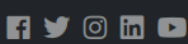

©2021 Fire4 Systems Inc

Configuración de la Página de Login

La página de login es usada para mostrar un cuadro de inicio de sesión a los clientes antes de que se les permita usar Internet.

➔ Tipo de login

Acceso Ilimitado (aceptar los términos y condiciones) ▾

Se cerrará la sesión de todos los usuarios si se cambia el tipo de login

⚙️ Página de Login

Tu sitio web: [Facebook](#)

http://

Forzar al usuario a visitar el sitio web después del login

Ventana con timer: *Mostrar pop-up con cuenta regresiva después del login*

Borrar MAC al logout: *El código puede ser reutilizado por otra computadora*

Inactividad: Logout por inactividad

Tiempo en min, establece en 0 para deshabilitar

Tiempo de login: A menos que esté establecido por código

Tiempo en min, el valor por defecto (0) es 24h

Tipo de autenticación:

Dirección MAC e IP (predeterminado) ▾

📄 Diseño de página de login

Usar asistente wizard ▾

[Ir al asistente wizard](#)

Cambiar la configuración

La página de inicio de sesión:

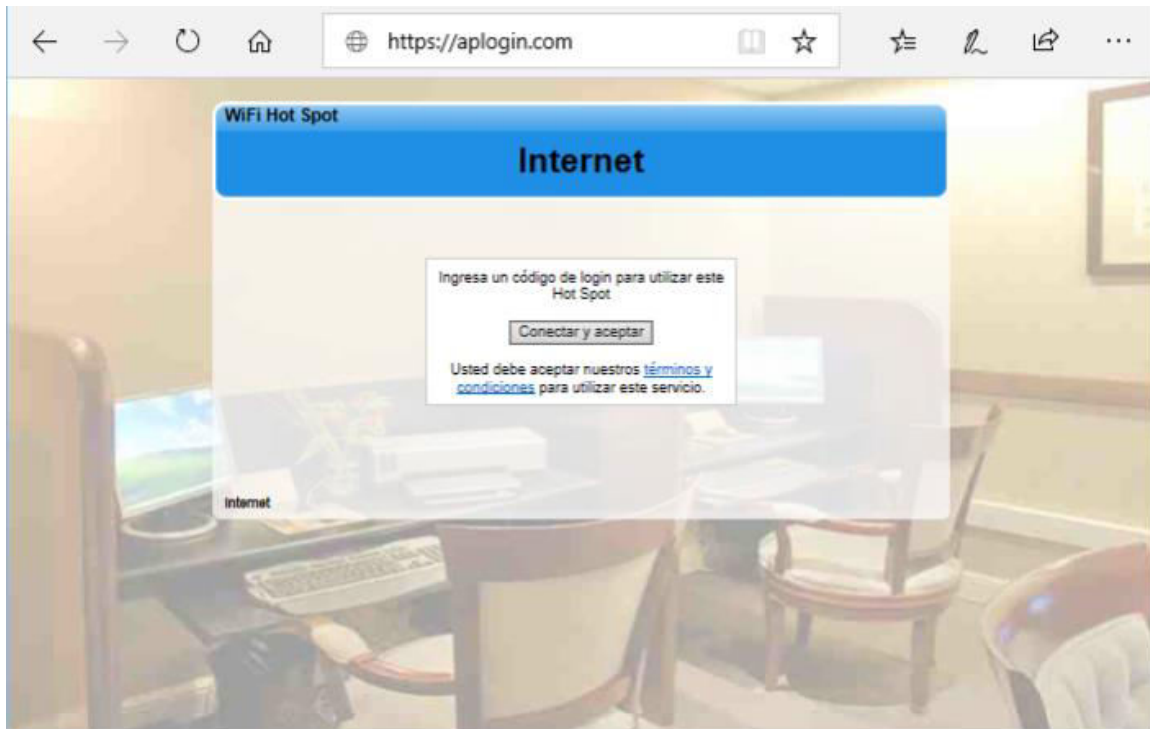

Acceso controlado

Si desea controlar el acceso de sus usuarios a Internet mediante los códigos de inicio de sesión o mediante la facturación con [tarjeta de crédito / PayPal®](#), debe habilitarse el acceso controlado.

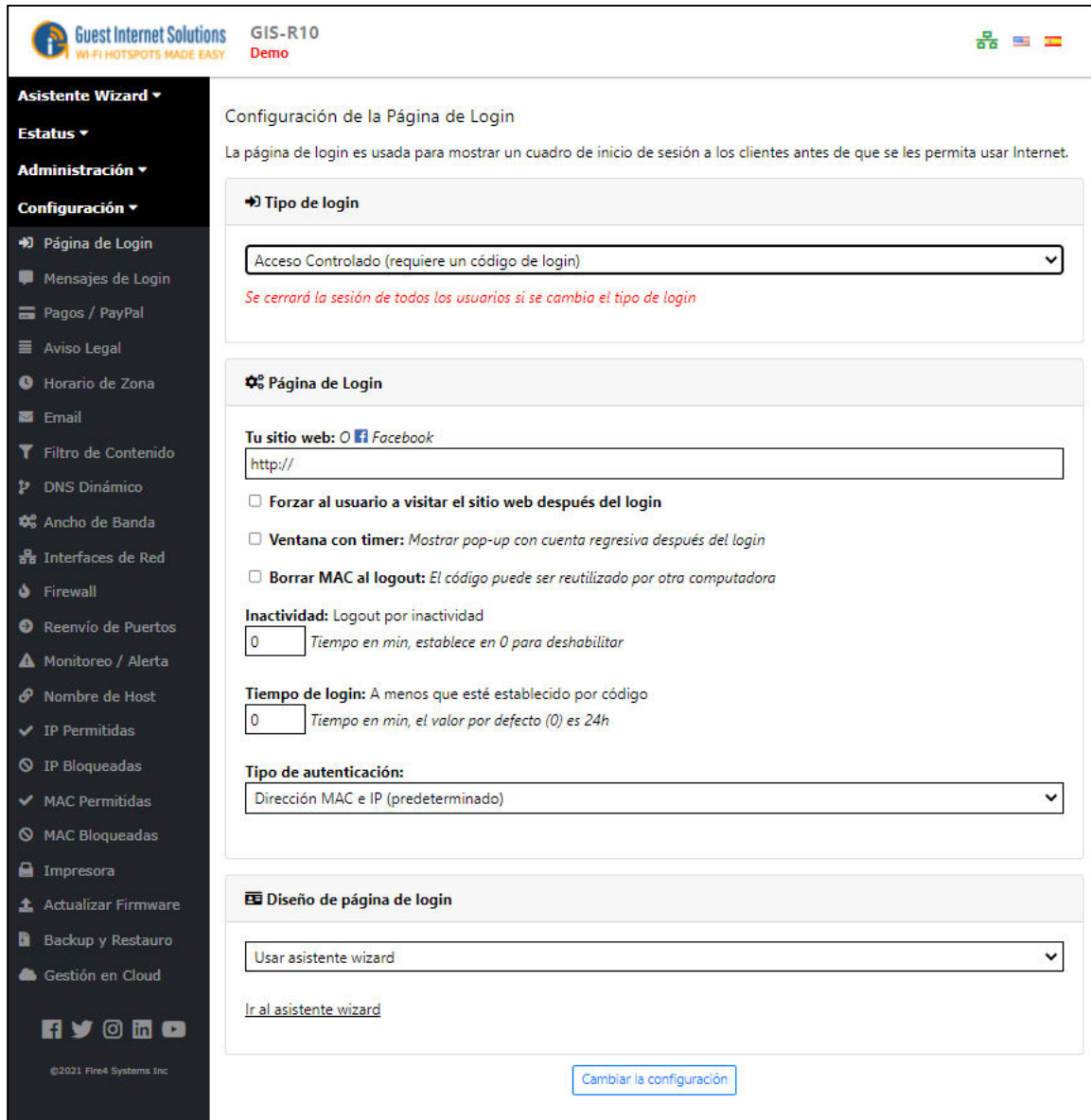

The screenshot shows the 'Configuración de la Página de Login' (Login Page Configuration) section in the Guest Internet Solutions web interface. The interface includes a sidebar with navigation options like 'Asistente Wizard', 'Estatus', 'Administración', and 'Configuración'. The main content area is titled 'Configuración de la Página de Login' and contains the following settings:

- Tipo de login:** A dropdown menu set to 'Acceso Controlado (requiere un código de login)'. A red warning message below it states: 'Se cerrará la sesión de todos los usuarios si se cambia el tipo de login'.
- Página de Login:**
 - Tu sitio web:** A text input field containing 'http://'. A link icon for Facebook is visible next to the field.
 - Forzar al usuario a visitar el sitio web después del login
 - Ventana con timer: *Mostrar pop-up con cuenta regresiva después del login*
 - Borrar MAC al logout: *El código puede ser reutilizado por otra computadora*
 - Inactividad:** Logout por inactividad. A text input field contains '0'. Below it: *Tiempo en min, establece en 0 para deshabilitar*
 - Tiempo de login:** A menos que esté establecido por código. A text input field contains '0'. Below it: *Tiempo en min, el valor por defecto (0) es 24h*
 - Tipo de autenticación:** A dropdown menu set to 'Dirección MAC e IP (predeterminado)'.
- Diseño de página de login:** A dropdown menu set to 'Usar asistente wizard'. Below it is a link: [Ir al asistente wizard](#).

At the bottom right of the configuration area is a button labeled 'Cambiar la configuración'.

El acceso controlado requiere un código de inicio de sesión que se puede generar en "Administrar códigos" según el límite de tiempo, el límite de velocidad o ningún límite.

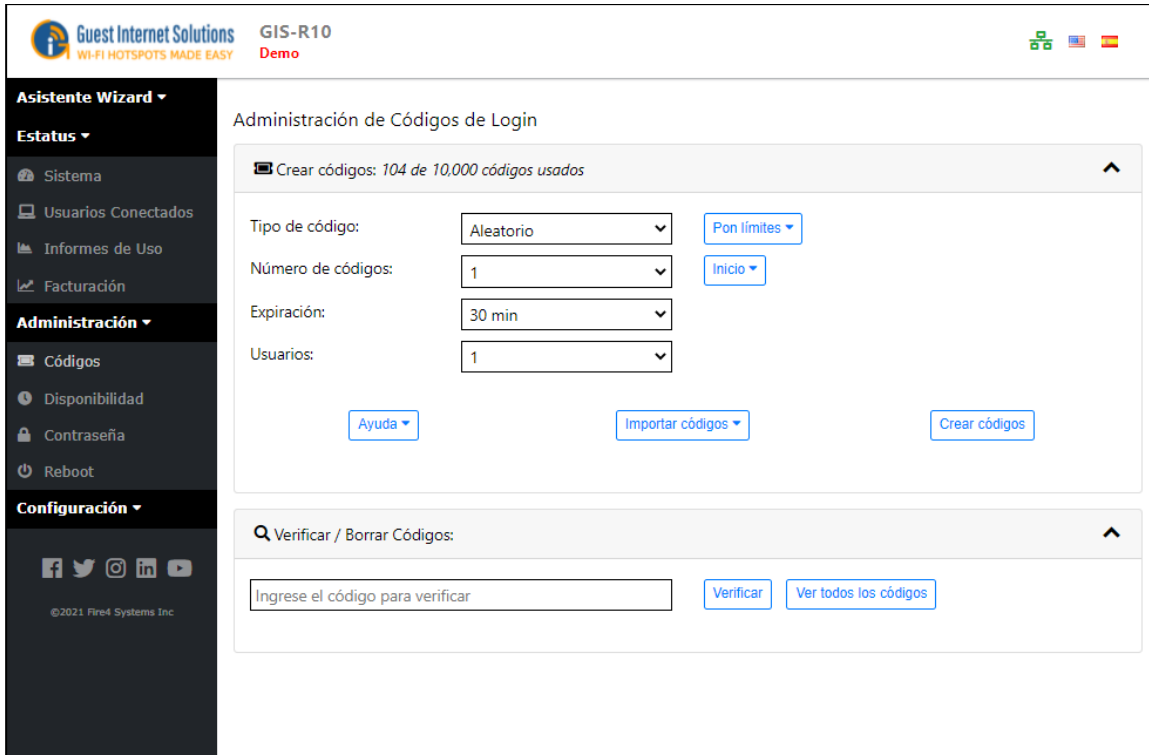

Se mostrará en el dispositivo del usuario la "Página de inicio de sesión personalizada" que ha creado, la página mostrará un espacio donde el usuario necesita escribir el código y, por lo tanto, conectarse a Internet.

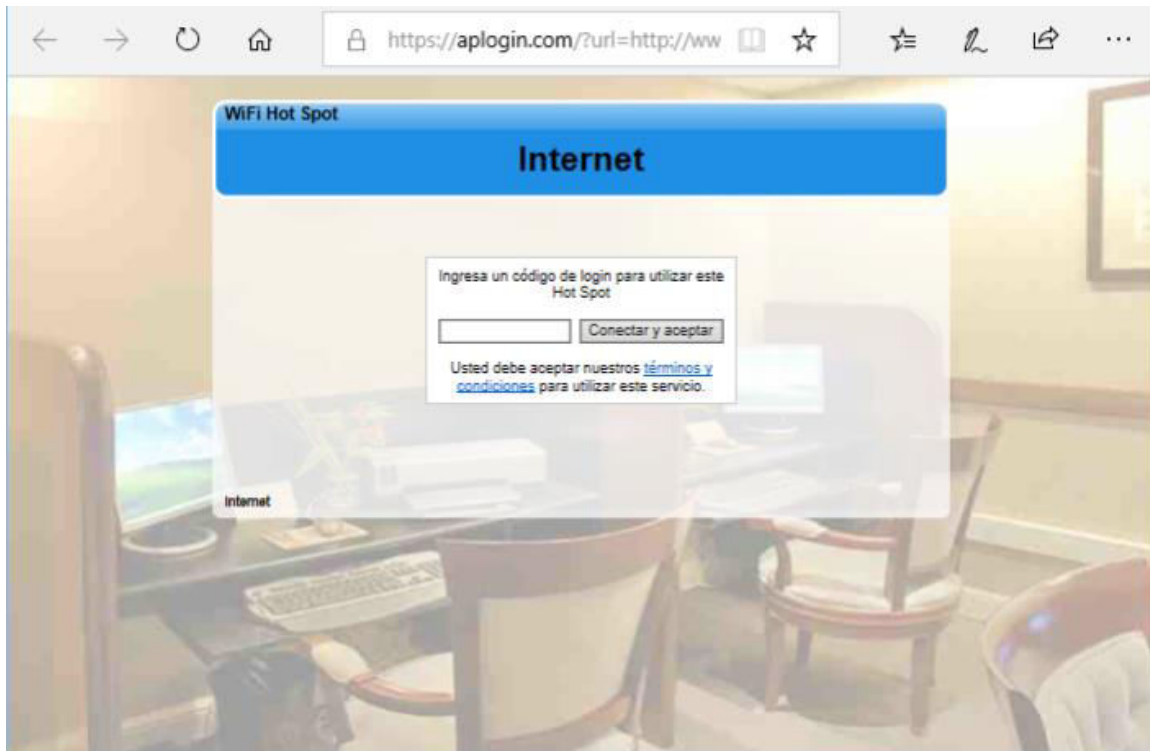

Al hacer clic en "términos y condiciones", el usuario será redirigido a una página con la información de descargo de responsabilidad. Puedes ver cómo editar el descargo de responsabilidad [aquí](#).

Acceso controlado con inicio de sesión limitado y gratuito y con bloqueo alternativo de sitios web (solo productos PRO)

El acceso controlado tiene un inicio de sesión gratuito opcional por un período de tiempo limitado preestablecido, y con un tiempo preestablecido que evita que el usuario vuelva a iniciar sesión después de completar el período gratuito. Las velocidades máximas de descarga y carga de datos y los bytes de datos máximos se pueden configurar para el inicio de sesión gratuito. El inicio de sesión gratuito también tiene una tabla de bloqueo de IP/dominio independiente para permitir que el inicio de sesión gratuito tenga bloqueados hasta 100 sitios web. La configuración es adecuada para cualquier aplicación en la que se proporcione acceso gratuito con bloqueo de sitios web y se ofrezca un servicio de pago con o sin bloqueo de sitios web. El bloqueo de sitios web seleccionados para un servicio de Internet gratuito alivia la carga de datos en los servicios públicos de Internet de gran volumen donde el tráfico de datos predominante es la transmisión de video, desde sitios web como Youtube, Hulu y Netflix.

Esta función solo está disponible en los siguientes productos con firmware 2.5.6.1x o posterior.

- GIS-R10
- GIS-R20
- GIS-R40

El procedimiento de inicio de sesión es un método de acceso de inicio de sesión de 2 niveles en el que el acceso gratuito se presenta como una opción para ingresar un código de acceso o comprar acceso con una tarjeta de crédito.

- El acceso gratuito no requiere el ingreso de un código de acceso genérico porque se agrega un botón adicional a la página de inicio de sesión para el acceso gratuito temporal.
- La tabla de dominios/IP bloqueados es una tabla dual, un conjunto de dominios/IP bloqueados se aplica al inicio de sesión gratuito y un segundo conjunto de dominios/IP bloqueados se aplica a todos los inicios de sesión.

Se configura un botón de inicio de sesión para la página de inicio de sesión con acceso gratuito a Internet limitado y, además, también está disponible el inicio de sesión mediante un código de acceso proporcionado al usuario.

Cada modo de inicio de sesión tiene una configuración independiente para la duración, la velocidad y el volumen de datos. Además, cada modo de inicio de sesión tiene un bloqueo de sitio web independiente. El botón de inicio de sesión gratuito tiene los siguientes parámetros preconfigurados;

- Duración que se permite el libre acceso.
- Duración después de que se completa el acceso gratuito que el mismo usuario no puede iniciar sesión.
- Velocidades máximas de descarga y carga.
- Cantidad máxima de bytes de carga y descarga.
- El inicio de sesión es válido solo para 1 dirección MAC.
- Tabla de bloqueo de sitios web que se aplica solo al inicio de sesión gratuito.

En la página siguiente se muestra una configuración de pantalla de inicio de sesión predeterminada.

La identificación de un intento de acceder a un sitio web bloqueado se detecta mediante la inspección de paquetes de solicitudes de DNS, y el método funciona para solicitudes de DNS cifradas y no cifradas.

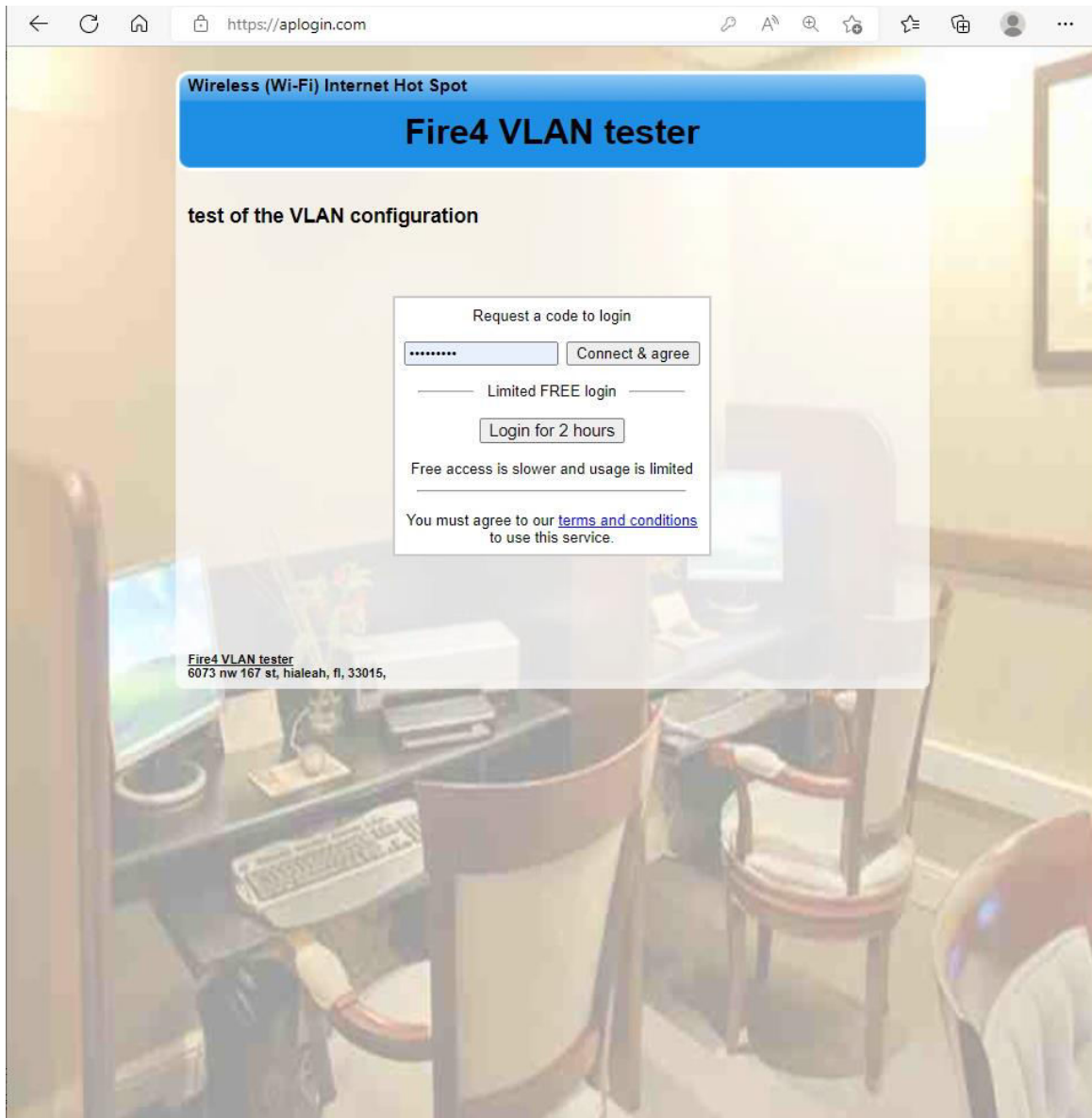

Un ejemplo de página de inicio de sesión de 2 niveles. La entrada del código de acceso se muestra junto con un botón de inicio de sesión gratuito por tiempo limitado. La facturación con tarjeta de crédito también se puede agregar a este método de inicio de sesión.

La opción de configuración de inicio de sesión que aparece en el menú de configuración avanzada se utiliza para configurar los botones de la página de inicio de sesión.

Para la configuración de la página de inicio de sesión mostrada anteriormente.

- Seleccione el acceso controlado, esto mostrará la entrada del código de inicio de sesión en la página de inicio de sesión.
- Marque la casilla: permita un inicio de sesión limitado gratuito para cada invitado, luego seleccione los parámetros para el inicio de sesión gratuito.
 - Duración del acceso gratuito.
 - Duración bloqueada tras el libre acceso.
 - Velocidades máximas de descarga y carga de datos.
 - Cantidad máxima de datos de descarga y carga.

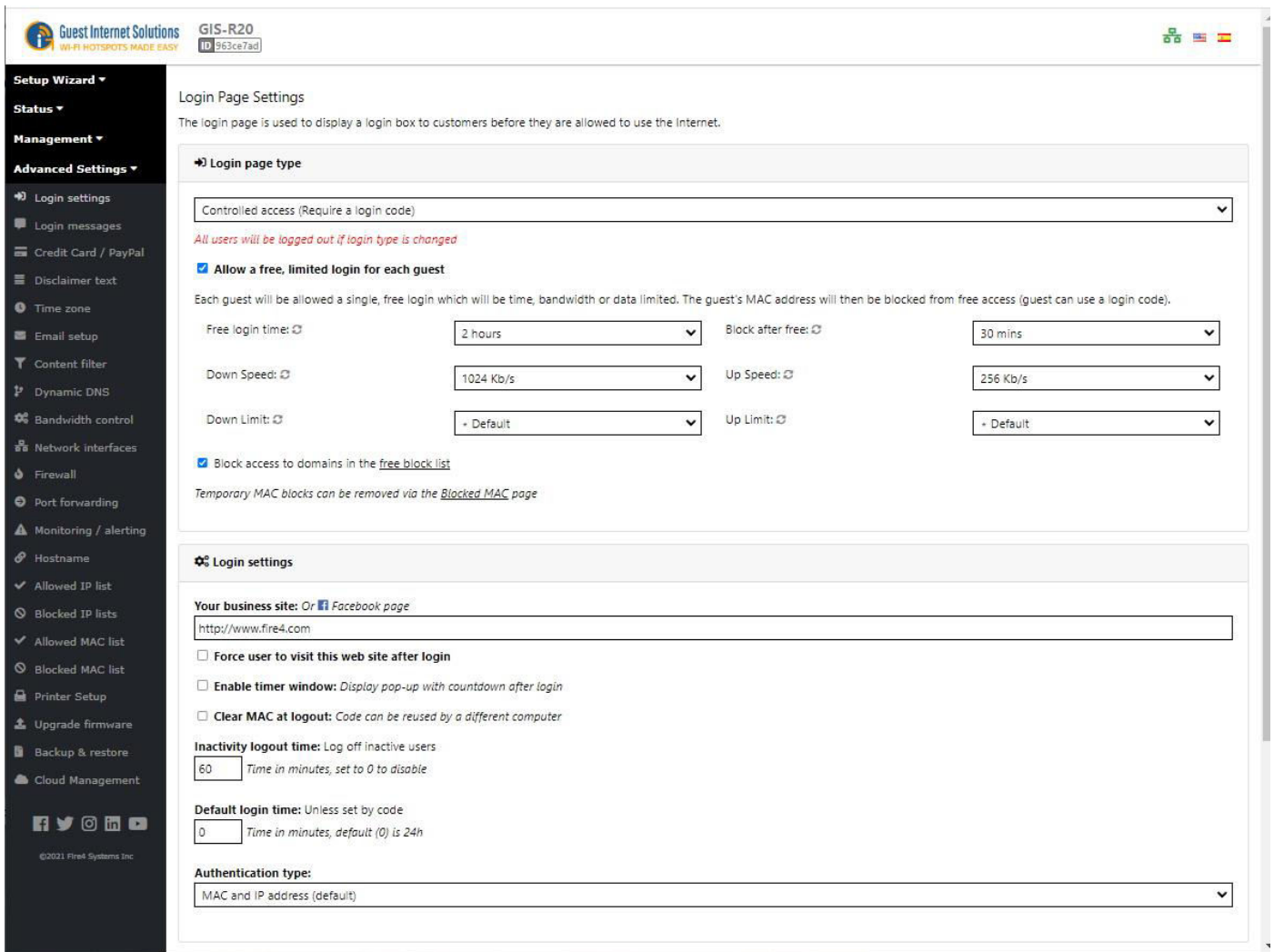

Guest Internet Solutions GIS-R20
 WI-FI HOTSPOTS MADE EASY ID 963ce7ad

Setup Wizard ▾
Status ▾
Management ▾
Advanced Settings ▾

- Login settings
- 📧 Login messages
- 💳 Credit Card / PayPal
- 📄 Disclaimer text
- 🕒 Time zone
- ✉ Email setup
- 🔍 Content filter
- 🌐 Dynamic DNS
- ⚙️ Bandwidth control
- 🌐 Network interfaces
- 🔥 Firewall
- 🔄 Port forwarding
- 🚨 Monitoring / alerting
- 🏠 Hostname
- ✓ Allowed IP list
- 🚫 Blocked IP lists
- ✓ Allowed MAC list
- 🚫 Blocked MAC list
- 🖨️ Printer Setup
- 🔧 Upgrade firmware
- 🔄 Backup & restore
- ☁️ Cloud Management

Login Page Settings
 The login page is used to display a login box to customers before they are allowed to use the Internet.

➤ **Login page type**

Controlled access (Require a login code) ▾

All users will be logged out if login type is changed

Allow a free, limited login for each guest

Each guest will be allowed a single, free login which will be time, bandwidth or data limited. The guest's MAC address will then be blocked from free access (guest can use a login code).

Free login time: ⌚ 2 hours ▾ Block after free: ⌚ 30 mins ▾

Down Speed: ⌚ 1024 Kb/s ▾ Up Speed: ⌚ 256 Kb/s ▾

Down Limit: ⌚ - Default ▾ Up Limit: ⌚ - Default ▾

Block access to domains in the [free block list](#)

Temporary MAC blocks can be removed via the [Blocked MAC page](#)

⚙️ **Login settings**

Your business site: Or [Facebook page](#)

Force user to visit this web site after login

Enable timer window: Display pop-up with countdown after login

Clear MAC at logout: Code can be reused by a different computer

Inactivity logout time: Log off inactive users
 Time in minutes, set to 0 to disable

Default login time: Unless set by code
 Time in minutes, default (0) is 24h

Authentication type:

▾

©2021 Fire4 Systems Inc.

Si se requiere el bloqueo del sitio web para el acceso gratuito, marque la casilla: bloquear el acceso a los dominios en la lista de bloqueo GRATIS.

Ahora abra la configuración de las listas de IP bloqueadas en el menú de configuración avanzada. El menú desplegable muestra dos listas, la lista PRINCIPAL bloqueada y la lista GRATUITA bloqueada.

Los nombres de dominio o IP instalados en la lista de bloqueo PRINCIPAL se aplican a TODOS los inicios de sesión, tanto gratuitos como desde el código de acceso.

Los nombres de dominio o IP instalados en la lista de bloqueo GRATIS se aplican SOLO al inicio de sesión gratuito.

Seleccione la tabla que se requiere para la aplicación de instaladores y agregue los nombres de dominio o IP requeridos. Tenga en cuenta que el nombre de dominio como Facebook y Youtube puede resolverse en uno de muchos miles de IP, por lo que siempre se debe usar el nombre de dominio.

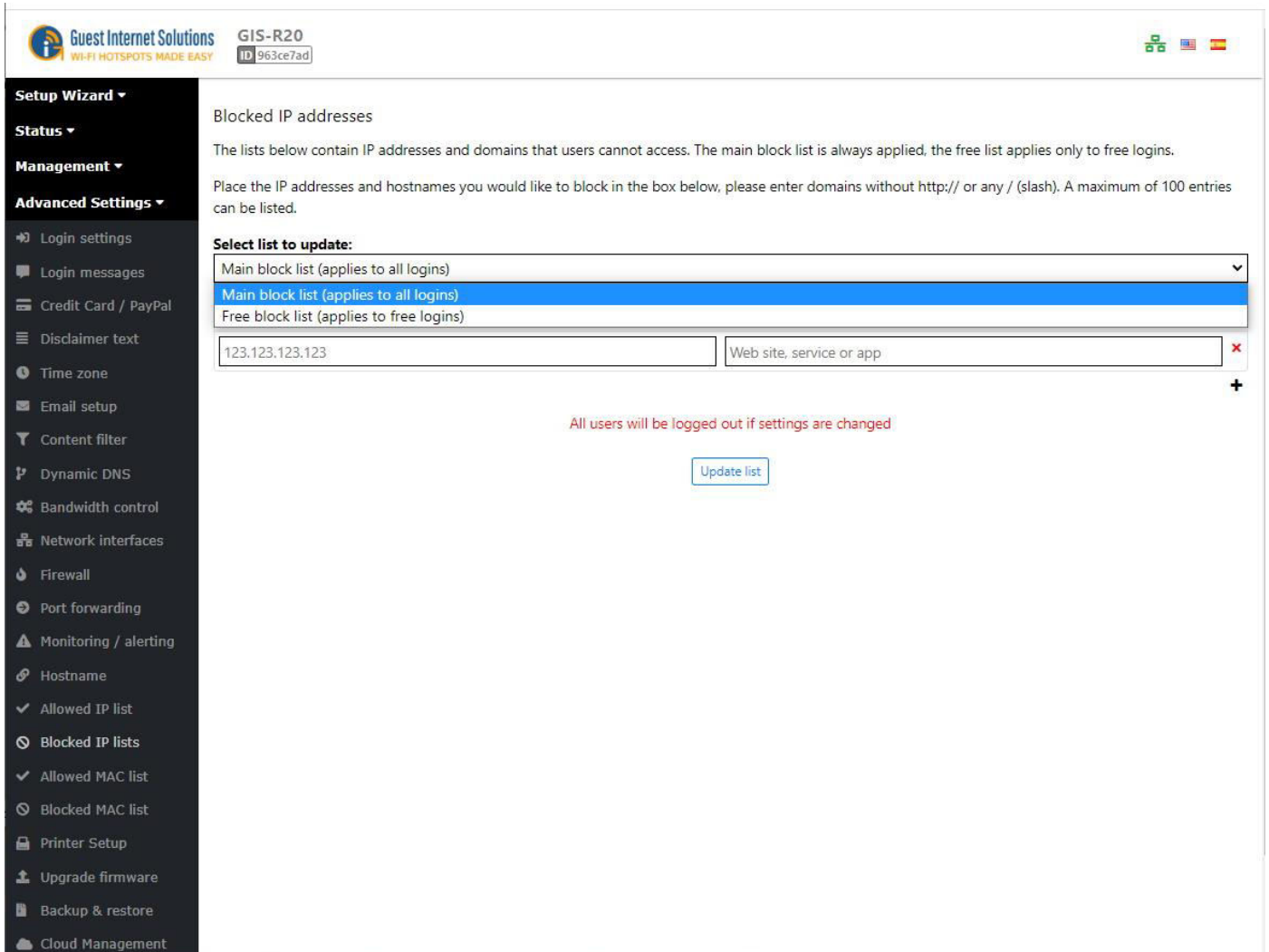

Blocked IP addresses

The lists below contain IP addresses and domains that users cannot access. The main block list is always applied, the free list applies only to free logins.

Place the IP addresses and hostnames you would like to block in the box below, please enter domains without http:// or any / (slash). A maximum of 100 entries can be listed.

Select list to update:

- Main block list (applies to all logins)
- Main block list (applies to all logins)**
- Free block list (applies to free logins)

123.123.123.123 Web site, service or app

All users will be logged out if settings are changed

Update list

Si se van a bloquear los dominios para el inicio de sesión GRATUITO, seleccione Inicio de sesión GRATUITO en el menú desplegable e ingrese el nombre de dominio que se bloqueará. Esto se muestra en la siguiente figura para tres nombres de dominio.

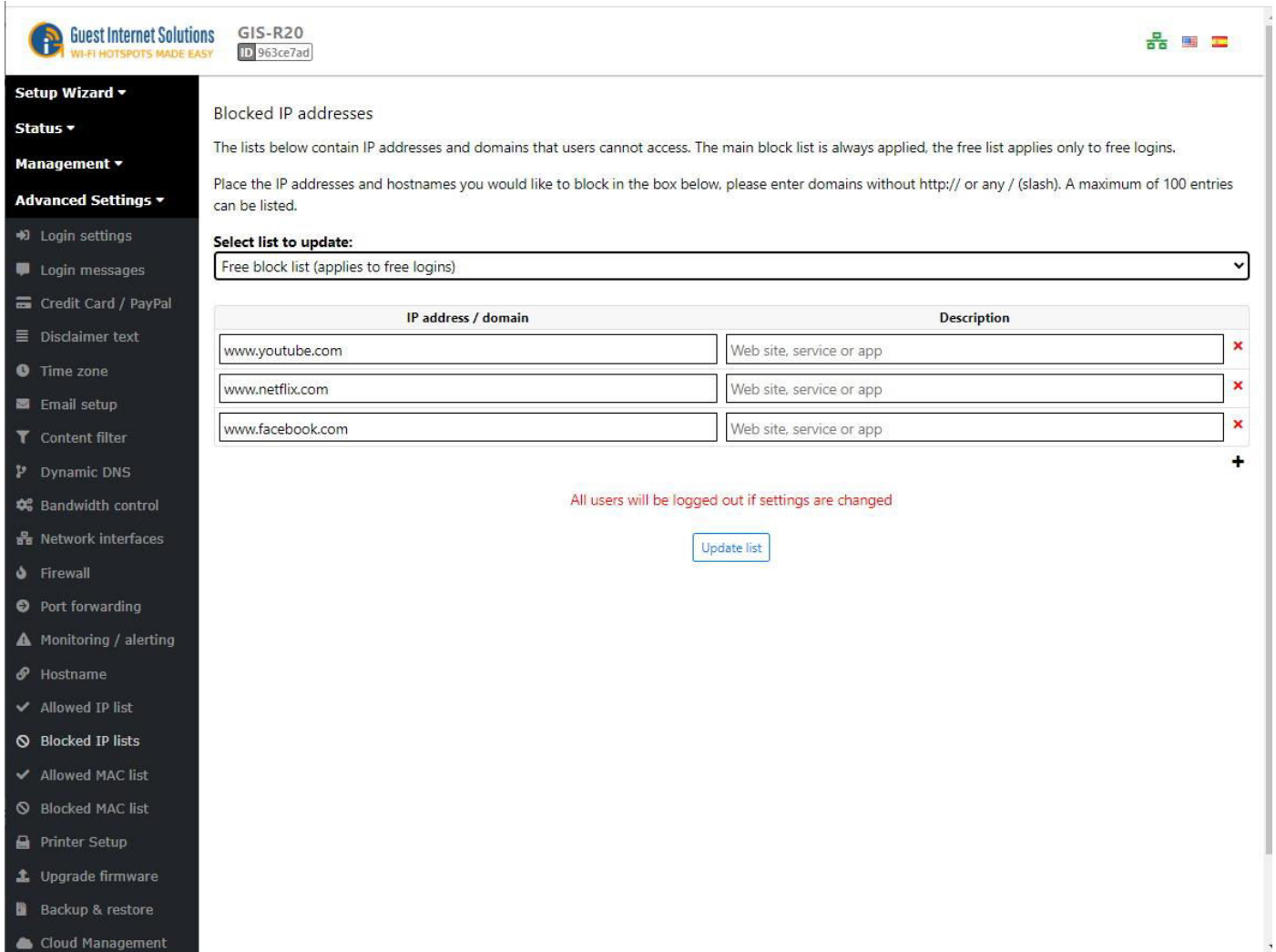

Tenga en cuenta que cuando un usuario intenta acceder a uno de los dominios de la lista, habrá uno de dos posibles resultados;

- Acceso http:// (no encriptado): El usuario es redirigido a una página de inicio de sesión que tiene un mensaje de que el sitio web está bloqueado.
- Acceso https:// (cifrado): no es posible redirigir una conexión SSL, por lo que el navegador mostrará un mensaje SSL_CERTIFICATE_ERROR para el usuario.

Este resultado debe documentarse en las instrucciones de uso de los usuarios e indicar qué sitios web están bloqueados.

Cuando la compra con tarjeta de crédito de un código de acceso está habilitada, se muestra un botón para la compra de acceso usando una tarjeta de crédito como se muestra en la figura a continuación.

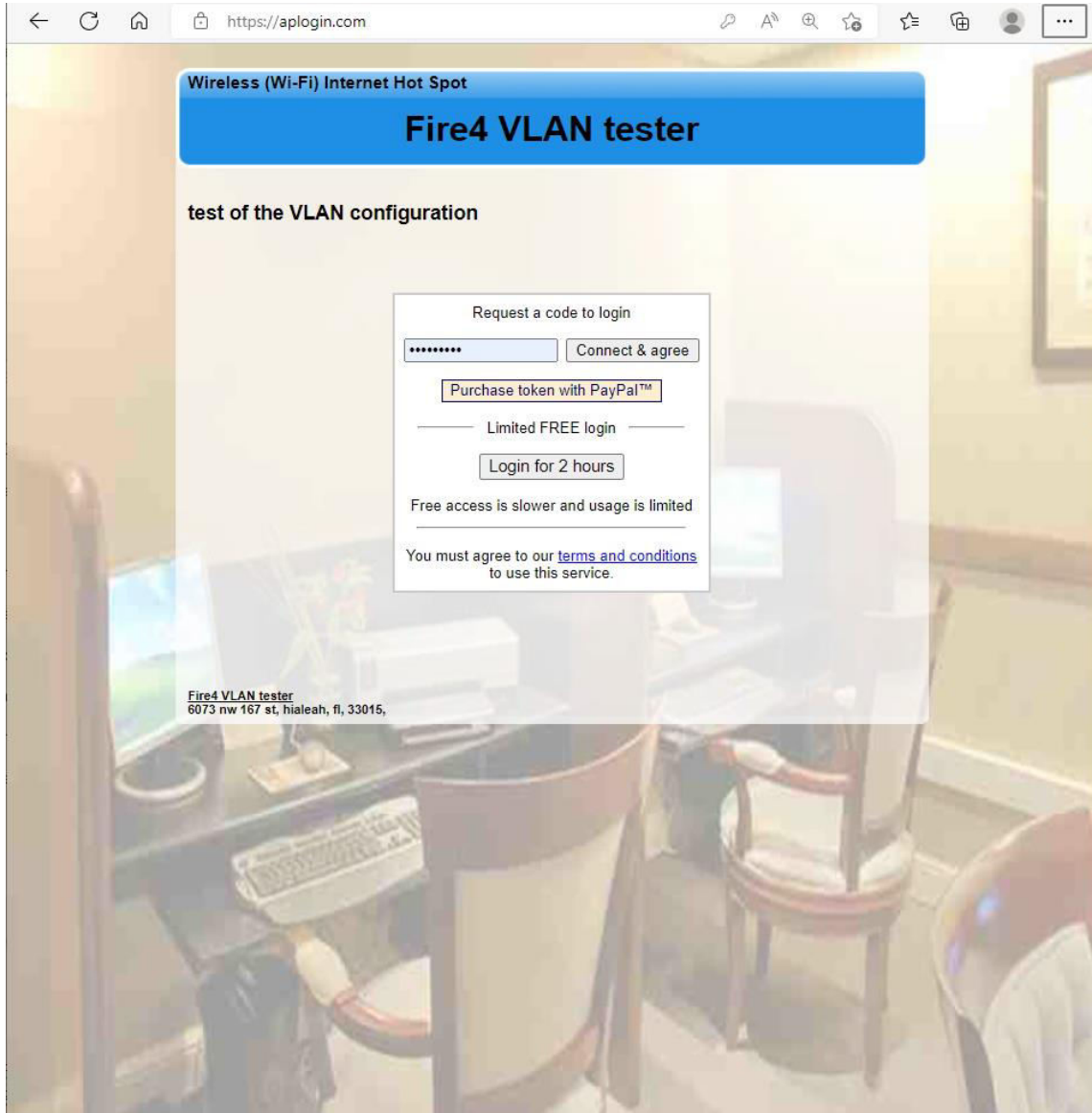

La página de inicio de sesión que se muestra incluye el botón de inicio de sesión GRATUITO limitado.

Habilitar el inicio de sesión con tarjeta de crédito activa el botón de pago con tarjeta de crédito. Sin embargo, antes de que esto se pueda hacer, la configuración del correo electrónico debe estar habilitada ya que la función de tarjeta de crédito publica todos los mensajes por correo electrónico.

La versión de firmware 2.5.x ahora ofrece la opción de publicar mensajes a través del servicio en la nube. Esto reemplaza los métodos anteriores que usaban servicios de correo electrónico como gmail, etc.

Abra la pestaña de correo electrónico en la sección de configuración avanzada del menú. La página de configuración de correo electrónico se muestra a continuación.

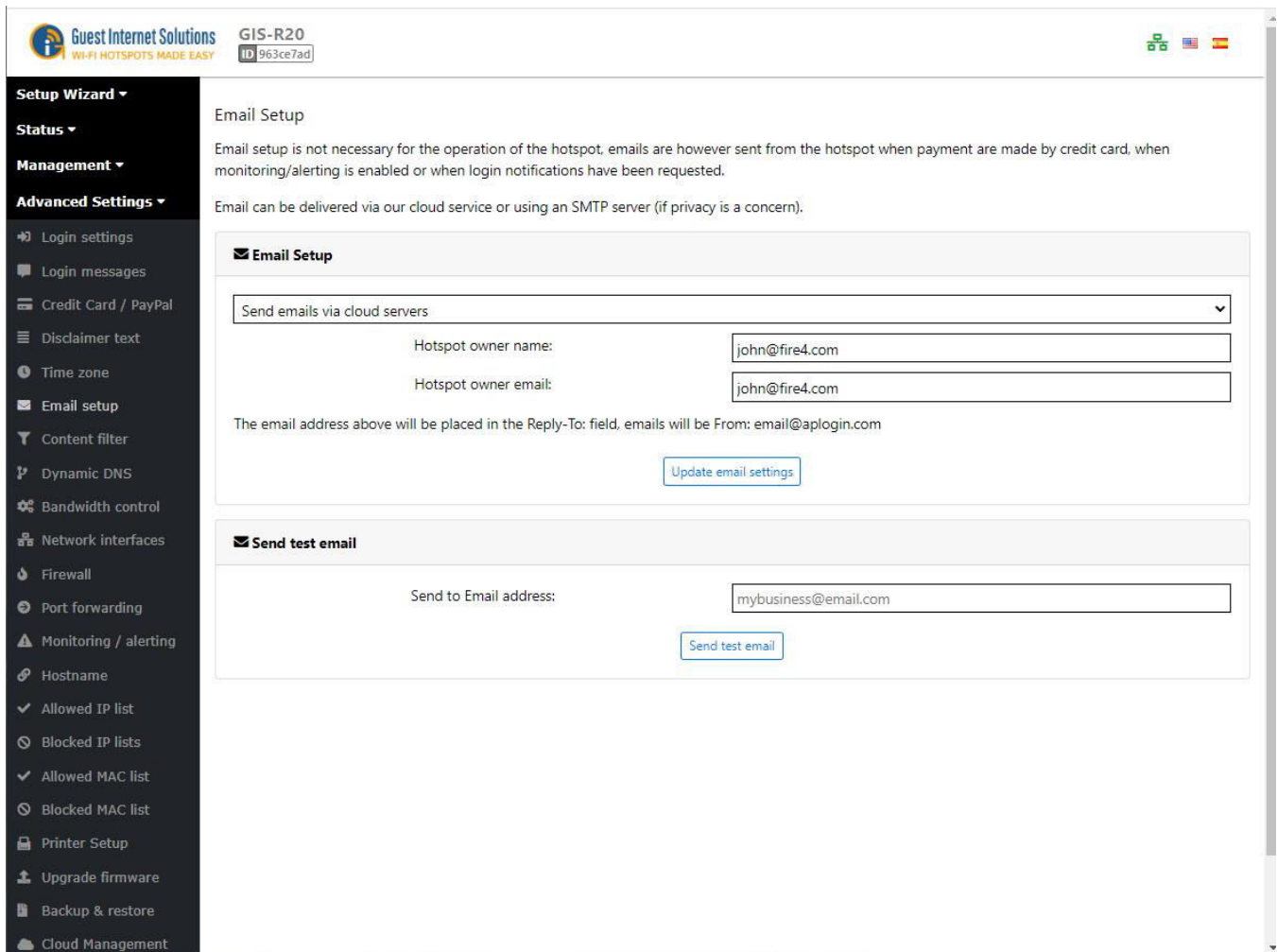

The screenshot shows the 'Email Setup' configuration page in the Guest Internet Solutions web interface. The page title is 'Email Setup'. Below the title, there is explanatory text: 'Email setup is not necessary for the operation of the hotspot, emails are however sent from the hotspot when payment are made by credit card, when monitoring/alerting is enabled or when login notifications have been requested.' and 'Email can be delivered via our cloud service or using an SMTP server (if privacy is a concern)'. The main configuration area is titled 'Email Setup' and contains a dropdown menu set to 'Send emails via cloud servers'. Below this, there are two input fields: 'Hotspot owner name' with the value 'john@fire4.com' and 'Hotspot owner email' with the value 'john@fire4.com'. A note states: 'The email address above will be placed in the Reply-To: field, emails will be From: email@aplogin.com'. There is an 'Update email settings' button. Below this section is another section titled 'Send test email' with an input field for 'Send to Email address' containing 'mybusiness@email.com' and a 'Send test email' button. On the left side, there is a navigation menu with 'Email setup' highlighted under the 'Advanced Settings' section. The top of the interface shows the 'Guest Internet Solutions' logo, the device model 'GIS-R20', and the ID '963ce7ad'.

Cuando se hayan configurado los ajustes de correo electrónico, proceda a la configuración de la tarjeta de crédito.

Abra la pestaña de la tarjeta de crédito en la sección de configuración avanzada del menú.

Marque la casilla para habilitar la facturación con tarjeta de crédito a través de una cuenta comercial de Paypal. Consulte el manual del producto para obtener más información sobre la facturación con tarjeta de crédito y el procedimiento que debe seguir el usuario.

- Ingrese los tres parámetros provistos con la cuenta comercial de Paypal.
- Configurar las opciones y restricciones de acceso.
- Configure hasta 10 opciones de pago que se ofrecerán a los usuarios a través del menú desplegable de la página de inicio de sesión.

Credit Card and PayPal™ Payments

PayPal can be used to charge for Internet access. Users can pay with their PayPal account or a credit card, users do not need a PayPal account to use a credit card.

In order to set up credit card payments you must open a **PayPal Business** account and obtain some API credentials. There is no cost to open a business account but PayPal will charge a commission on every transaction.

Click to open a [PayPal Business](#) account and see transaction charges.

To create an API signature with your PayPal Business account:

1. Log in to PayPal, then click **Profile** under **Profile and Settings**
2. Click **My selling preferences**
3. Click **API Access**
4. Click **Request API Credentials** under **NVP/SOAP API integration**
5. Click **Request API signature** and click **Agree and Submit**

You can click **show** to see your API Username, API password and Signature. Click **Done** to save the API signature

A hotspot **owner name**, **email address** and **SMTP server** must be set up if you want to receive customer and payment details, please set this up via the [Email setup](#) page. Customer details are not stored on this device.

Enable PayPal payments:

PayPal Business account and API settings:

PayPal API Username:

PayPal API Password:

PayPal API Signature:

Payment Currency:

Payment Limits:

Payment Message:

Payment Options:

Select the times and costs to offer to customers, download and speed limits can also be provided. Default limits will be applied if non set.

A receipt and login code will be emailed to the customer after login, a code will only be created after payment.

Times	Speed down:	Speed up:	Cost:
<input type="text" value="1"/> hours	<input type="text" value="5"/> Mbps	<input type="text" value="250"/> Kbps	<input type="text" value="5"/> 00
<input type="text" value="1"/> days	<input type="text" value="10"/> Mbps	<input type="text" value="500"/> Kbps	<input type="text" value="10"/> 00
<input type="text" value=""/> mins	<input type="text" value="Default"/>	<input type="text" value="Default"/>	<input type="text" value="0"/> 00
<input type="text" value=""/> mins	<input type="text" value="Default"/>	<input type="text" value="Default"/>	<input type="text" value="0"/> 00
<input type="text" value=""/> mins	<input type="text" value="Default"/>	<input type="text" value="Default"/>	<input type="text" value="0"/> 00
<input type="text" value=""/> mins	<input type="text" value="Default"/>	<input type="text" value="Default"/>	<input type="text" value="0"/> 00
<input type="text" value=""/> mins	<input type="text" value="Default"/>	<input type="text" value="Default"/>	<input type="text" value="0"/> 00
<input type="text" value=""/> mins	<input type="text" value="Default"/>	<input type="text" value="Default"/>	<input type="text" value="0"/> 00
<input type="text" value=""/> mins	<input type="text" value="Default"/>	<input type="text" value="Default"/>	<input type="text" value="0"/> 00

Finalmente, realice un pago de prueba para verificar que se devuelva un código de inicio de sesión y verifique que se envíe un mensaje de correo electrónico al correo electrónico designado con la información de la transacción.

Cuando se ha seleccionado la opción de botón gratuito, hay varias recomendaciones con respecto a las instrucciones que se deben dar a los usuarios.

Recomendamos que el instalador prepare una página de inicio de sesión personalizada que explique al usuario los procedimientos de inicio de sesión gratuitos y de pago seleccionados por el instalador. Este método es fundamental para las instalaciones aeroportuarias donde no existe otro método para brindar información al cliente.

- Por lo general, el usuario del aeropuerto tendrá 30 minutos de Internet gratis con velocidad limitada y posiblemente bloqueo del sitio web, luego se cerrará la sesión del usuario por un período preestablecido, generalmente 24 horas. Luego, el usuario puede abrir la página de inicio de sesión y comprar acceso a Internet por un período de tiempo, con un límite de velocidad preestablecido más alto usando una tarjeta de crédito.

Las instrucciones de uso deben describir el proceso de pago con tarjeta de crédito para que el usuario esté familiarizado con el método de pago. Obtenga la información para este proceso del manual del producto.

Las instrucciones de uso deben advertir al usuario que después de la compra del acceso, el usuario debe MANTENER UN REGISTRO del código de acceso que se devuelve después del pago, ya que se utilizará para todos los accesos posteriores hasta que expire la duración del código.

Si algún sitio web está bloqueado para el acceso gratuito (como la transmisión de video), se debe informar al usuario sobre esto en la página de inicio de sesión.

Los huéspedes del hotel deben recibir instrucciones escritas en cada habitación que describan cómo usar Internet.

- El procedimiento típico para los huéspedes del hotel es proporcionar un servicio gratuito de baja velocidad que no tiene límite de tiempo. Por lo general, no hay bloqueo de sitios web; sin embargo, la velocidad se establece en un nivel bajo, por lo que la transmisión de datos de video es de mala calidad. Si el huésped desea tener Internet de alta velocidad, se compra a través de la página de inicio de sesión con una tarjeta de crédito.

Documente lo que verá el usuario cuando el sitio web esté bloqueado. En el caso de un intento de acceso al sitio web <https://> (encriptado), el navegador mostrará un mensaje `SSL_CERTIFICATE_ERROR` para el usuario.

La información de instrucciones también debe informar al usuario que si el usuario está conectado al servicio gratuito y desea cambiar al servicio pago, el procedimiento a seguir es;

- Abra la página de inicio de sesión, aplogin.com, se muestra el tiempo restante y el botón de cierre de sesión.
- Haga clic en el botón de cierre de sesión.
- Abra la página de inicio de sesión, aplogin.com, seleccione la opción de pago con tarjeta de crédito.

Otros tipos de empresas, como ferias comerciales, campamentos y eventos deportivos, pueden imprimir y distribuir volantes que expliquen las reglas de uso de Internet.

Acceso registrado

Al habilitar el acceso de registro, el usuario debe proporcionar los datos solicitados (es decir, la dirección de correo electrónico) antes de pasar a la página de inicio de sesión. Antes de configurar la página de inicio de sesión para el acceso registrado, debe configurar la página de configuración del correo electrónico.



GIS-R10
Demo



Asistente Wizard ▾

Estatus ▾

Administración ▾

Configuración ▾

- ➔ Página de Login
- ✉ Mensajes de Login
- 💰 Pagos / PayPal
- 📄 Aviso Legal
- 🕒 Horario de Zona
- ✉ Email
- 🔍 Filtro de Contenido
- 🔄 DNS Dinámico
- ⚙️ Ancho de Banda
- 🌐 Interfaces de Red
- 🔥 Firewall
- 🔄 Reenvío de Puertos
- ⚠️ Monitoreo / Alerta
- 🔄 Nombre de Host
- ✓ IP Permitidas
- 🚫 IP Bloqueadas
- ✓ MAC Permitidas
- 🚫 MAC Bloqueadas
- 🖨️ Impresora
- 🔄 Actualizar Firmware
- 🔄 Backup y Restauo
- ☁️ Gestión en Cloud

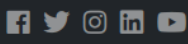

©2021 Fire4 Systems Inc

Configuración de la Página de Login

La página de login es usada para mostrar un cuadro de inicio de sesión a los clientes antes de que se les permita usar Internet.

➔ **Tipo de login**

Acceso Registrado (recopila dirección de email) ▾

Se cerrará la sesión de todos los usuarios si se cambia el tipo de login

Recopilación de datos del Acceso Registrado:

Pueden ser recopilados hasta 3 campos de datos personalizados del usuario, por ejemplo, podrías solicitar nombre, dirección de email y edad. Los datos recopilados se enviarán a la dirección de email designada cada vez que un usuario inicie sesión. Debes publicar una política de privacidad para que los usuarios sepan cómo se usarán sus datos.

Email válido: Sólo comprueba si formato es correcto (por ejemplo *name@provider.com.*)

Verificar email: envía un email con un enlace para el visitante comprobar (Internet gratuita durante 5 minutos)

Personalizado 1:	<input type="text" value="Name"/>	<input style="background-color: #eee; border: none; width: 100%;" type="text" value="Sin verificación"/>
Personalizado 2:	<input type="text" value="Email"/>	<input style="background-color: #eee; border: none; width: 100%;" type="text" value="Sin verificación"/>
Personalizado 3:	<input type="text" value="Edad"/>	<input style="background-color: #eee; border: none; width: 100%;" type="text" value="Sin verificación"/>

Recopilar MAC: Registrar la dirección MAC del usuario

Navegador: Grabar navegador del usuario

Enviar al email:

Asunto del email:

Post a URL:

⚙️ Página de Login

Tu sitio web: Facebook

http://

La recopilación de datos de acceso registrado permite especificar tres campos de datos y tiene la opción de verificar el formato de los datos ingresados.

Además de recopilar los tres campos de datos, se pueden marcar dos casillas para recopilar la dirección MAC de la computadora de los usuarios y el tipo de navegador web de los usuarios. La información recopilada se envía al correo electrónico proporcionado en el campo a continuación y se puede ingresar el asunto del correo electrónico para permitir que los lectores de correo electrónico dirijan los correos electrónicos a una carpeta diferente.

Finalmente, hay un campo disponible para los programadores que deseen escribir los datos recopilados directamente en una base de datos del servidor. La implementación de esta opción requería que el operador del punto de acceso programara una aplicación de servidor que escucharía los paquetes de información y los almacenaría en una base de datos.

Importante: No se almacena información personal en la puerta de enlace.



Al hacer clic en "términos y condiciones", el usuario será redirigido a una página con la información de descargo de responsabilidad. Puedes ver cómo editar el descargo de responsabilidad [aquí](#).

Acceso abierto

En el modo de acceso abierto no hay una página de inicio de sesión, sin embargo, todos los controles se seguirán aplicando a cada usuario. El modo de acceso abierto es utilizado por condominios que brindan un servicio de Internet gratuito a los residentes, sin embargo, cada residente tiene límites de velocidad de descarga y carga de datos y los controles de firewall también se aplican para evitar el uso indebido del servicio gratuito.

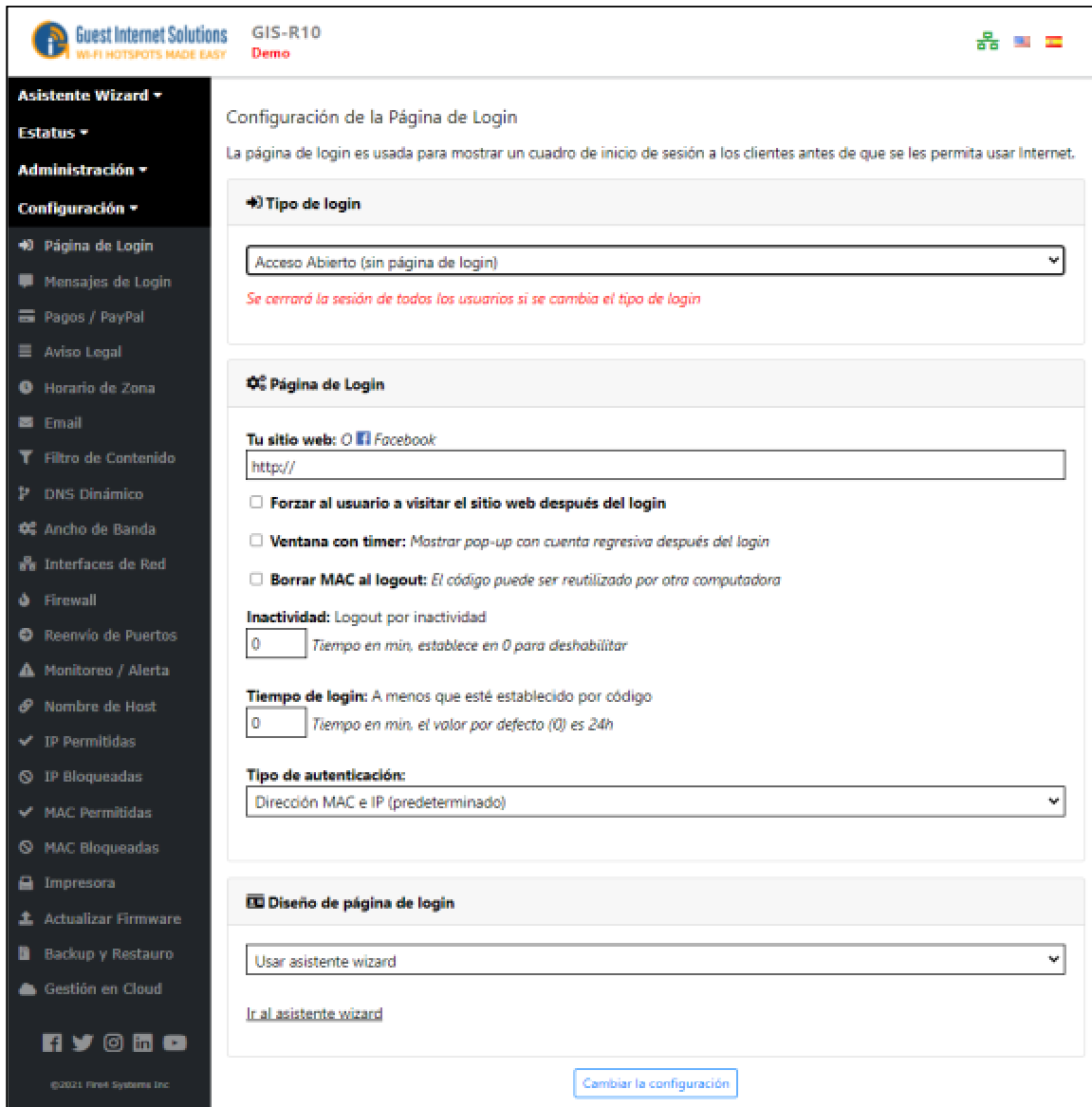

The screenshot shows the configuration page for 'Acceso abierto' in the Guest Internet Solutions interface. The page title is 'Configuración de la Página de Login'. The left sidebar contains a navigation menu with options like 'Asistente Wizard', 'Estatus', 'Administración', and 'Configuración'. The main content area is divided into sections: 'Tipo de login', 'Página de Login', and 'Diseño de página de login'. In the 'Tipo de login' section, a dropdown menu is set to 'Acceso Abierto (sin página de login)'. Below it, a red warning message states: 'Se cerrará la sesión de todos los usuarios si se cambia el tipo de login'. The 'Página de Login' section includes a 'Tu sitio web' field with 'http://', several checkboxes for user behavior (e.g., 'Forzar al usuario a visitar el sitio web después del login'), and input fields for 'Inactividad' and 'Tiempo de login'. The 'Diseño de página de login' section has a dropdown set to 'Usar asistente wizard' and a link 'Ir al asistente wizard'. A 'Cambiar la configuración' button is located at the bottom right.

Editar descargo de responsabilidad

Los términos y condiciones de uso son un documento contenido dentro de la unidad de Internet para huéspedes que fue redactado por un equipo legal para eliminar la responsabilidad del proveedor de servicios de Internet en el caso de que el invitado esté utilizando la red para fines ilegales, como la descarga de material con derechos de autor. El descargo de responsabilidad se basa en las leyes federales, sin embargo, cada estado, condado y municipio también puede redactar leyes sobre el uso de Internet. Los clientes fuera de los Estados Unidos pueden requerir un documento completamente diferente.

Al hacer clic en la opción de menú de texto Descargo de responsabilidad, se abre una ventana de edición que me permite modificar cualquier parte del documento de descargo de responsabilidad. El nombre de la compañía ya se ha establecido en el nombre de su negocio ingresado durante el proceso de configuración del asistente. También se pueden agregar cláusulas adicionales al documento.

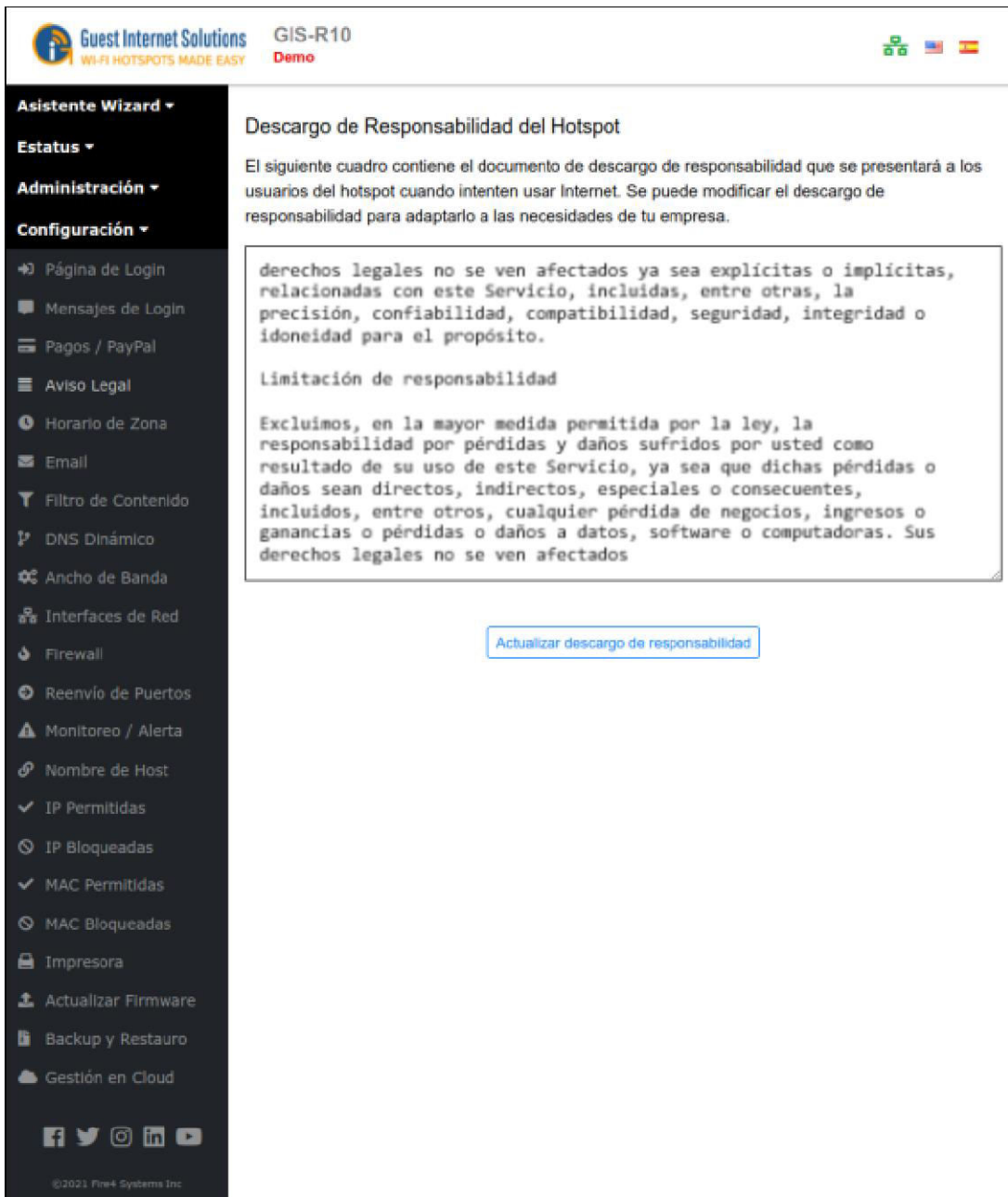

The screenshot shows the 'Guest Internet Solutions' management interface for device 'GIS-R10'. The left sidebar contains a navigation menu with options like 'Asistente Wizard', 'Estatus', 'Administración', and 'Configuración'. The main content area is titled 'Descargo de Responsabilidad del Hotspot' and contains the following text:

El siguiente cuadro contiene el documento de descargo de responsabilidad que se presentará a los usuarios del hotspot cuando intenten usar Internet. Se puede modificar el descargo de responsabilidad para adaptarlo a las necesidades de tu empresa.

derechos legales no se ven afectados ya sea explícitas o implícitas, relacionadas con este Servicio, incluidas, entre otras, la precisión, confiabilidad, compatibilidad, seguridad, integridad o idoneidad para el propósito.

Limitación de responsabilidad

Excluimos, en la mayor medida permitida por la ley, la responsabilidad por pérdidas y daños sufridos por usted como resultado de su uso de este Servicio, ya sea que dichas pérdidas o daños sean directos, indirectos, especiales o consecuentes, incluidos, entre otros, cualquier pérdida de negocios, ingresos o ganancias o pérdidas o daños a datos, software o computadoras. Sus derechos legales no se ven afectados

Below the text is a button labeled 'Actualizar descargo de responsabilidad'.

Páginas de inicio de sesión personalizadas

Las unidades GIS ofrecen tres opciones de página de inicio de sesión personalizadas:

- [Asistente](#): seleccione 1 de 12 fondos durante el proceso de configuración
- [Fondo personalizado](#): subir una imagen JPG
- [Página de inicio de sesión personalizada](#): página de inicio de sesión utilizando una página web personalizada utilizando HTML, JavaScript y CSS

La página de inicio de sesión se puede cambiar en cualquier momento iniciando sesión en la unidad como administrador y luego haciendo clic en la opción 'configuración de inicio de sesión'.

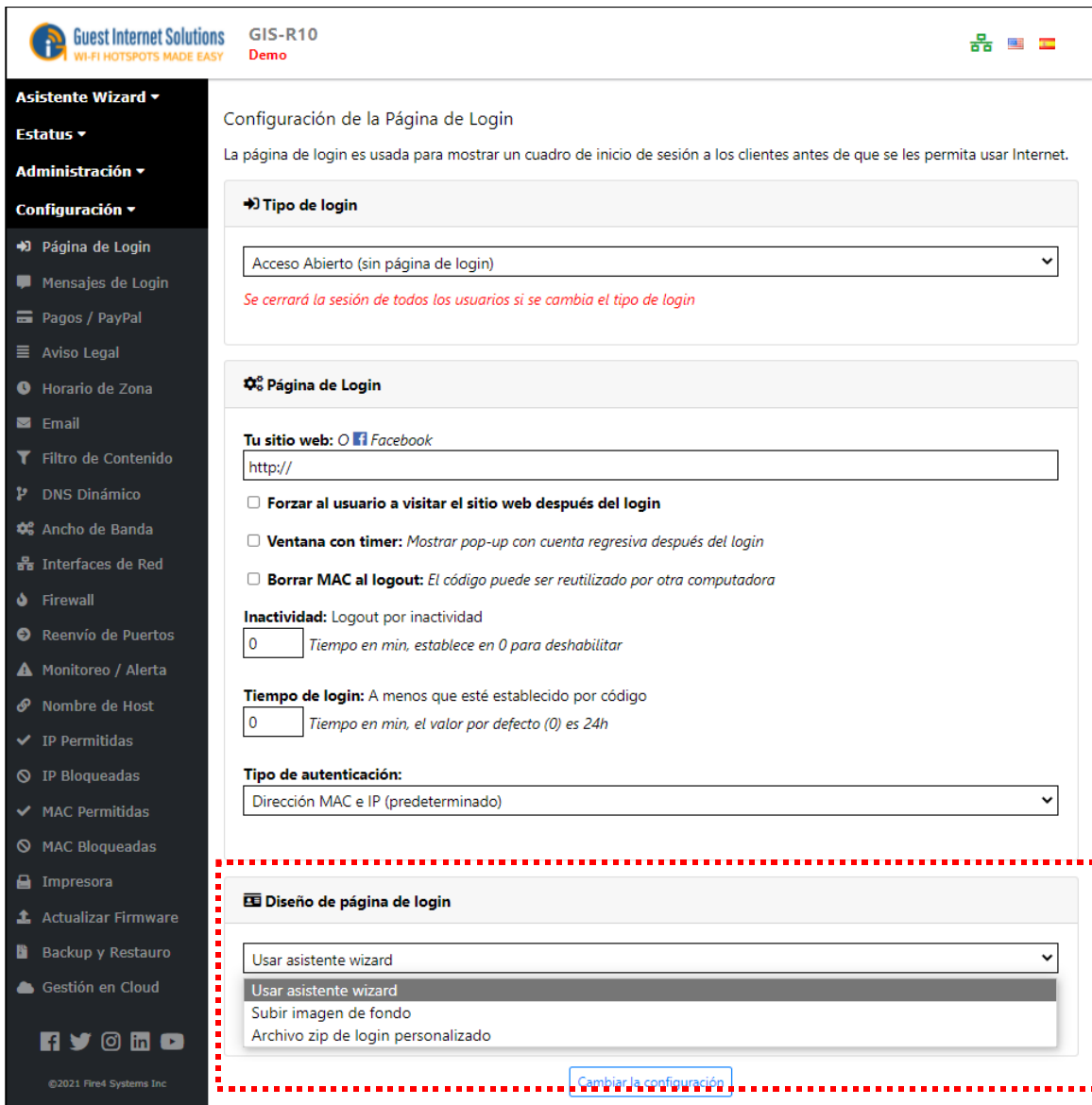

The screenshot shows the configuration page for the login page in the Guest Internet Solutions interface. The page title is 'Configuración de la Página de Login' and it includes a description: 'La página de login es usada para mostrar un cuadro de inicio de sesión a los clientes antes de que se les permita usar Internet.'

The configuration is divided into several sections:

- Tipo de login:** A dropdown menu is set to 'Acceso Abierto (sin página de login)'. A red warning message below states: 'Se cerrará la sesión de todos los usuarios si se cambia el tipo de login'.
- Página de Login:**
 - Tu sitio web:** A text field contains 'http://'. A Facebook icon is visible next to the label.
 - Forzar al usuario a visitar el sitio web después del login
 - Ventana con timer: *Mostrar pop-up con cuenta regresiva después del login*
 - Borrar MAC al logout: *El código puede ser reutilizado por otra computadora*
 - Inactividad:** Logout por inactividad. A text field contains '0'. *Tiempo en min, establece en 0 para deshabilitar*
 - Tiempo de login:** A menos que esté establecido por código. A text field contains '0'. *Tiempo en min, el valor por defecto (0) es 24h*
 - Tipo de autenticación:** A dropdown menu is set to 'Dirección MAC e IP (predeterminado)'.
- Diseño de página de login:** A dropdown menu is set to 'Usar asistente wizard'. The menu is open, showing options: 'Usar asistente wizard', 'Subir imagen de fondo', and 'Archivo zip de login personalizado'. A red dashed box highlights this section.

At the bottom right of the configuration area, there is a blue button labeled 'Cambiar la configuración'.

Wizard

La configuración de la página de inicio de sesión del asistente tiene 12 opciones de fondo adecuadas para diferentes empresas. Se mostró una imagen en miniatura de cada pantalla de inicio de sesión durante el proceso de configuración del asistente.

Centro de negocios	Iglesia	Cafeteria	Sala de conferencias
Hotel	Biblioteca	Centro de deportes acuáticos	Motel
Área de piscina	Bar deportivo	Complejo de vacaciones	Restaurante

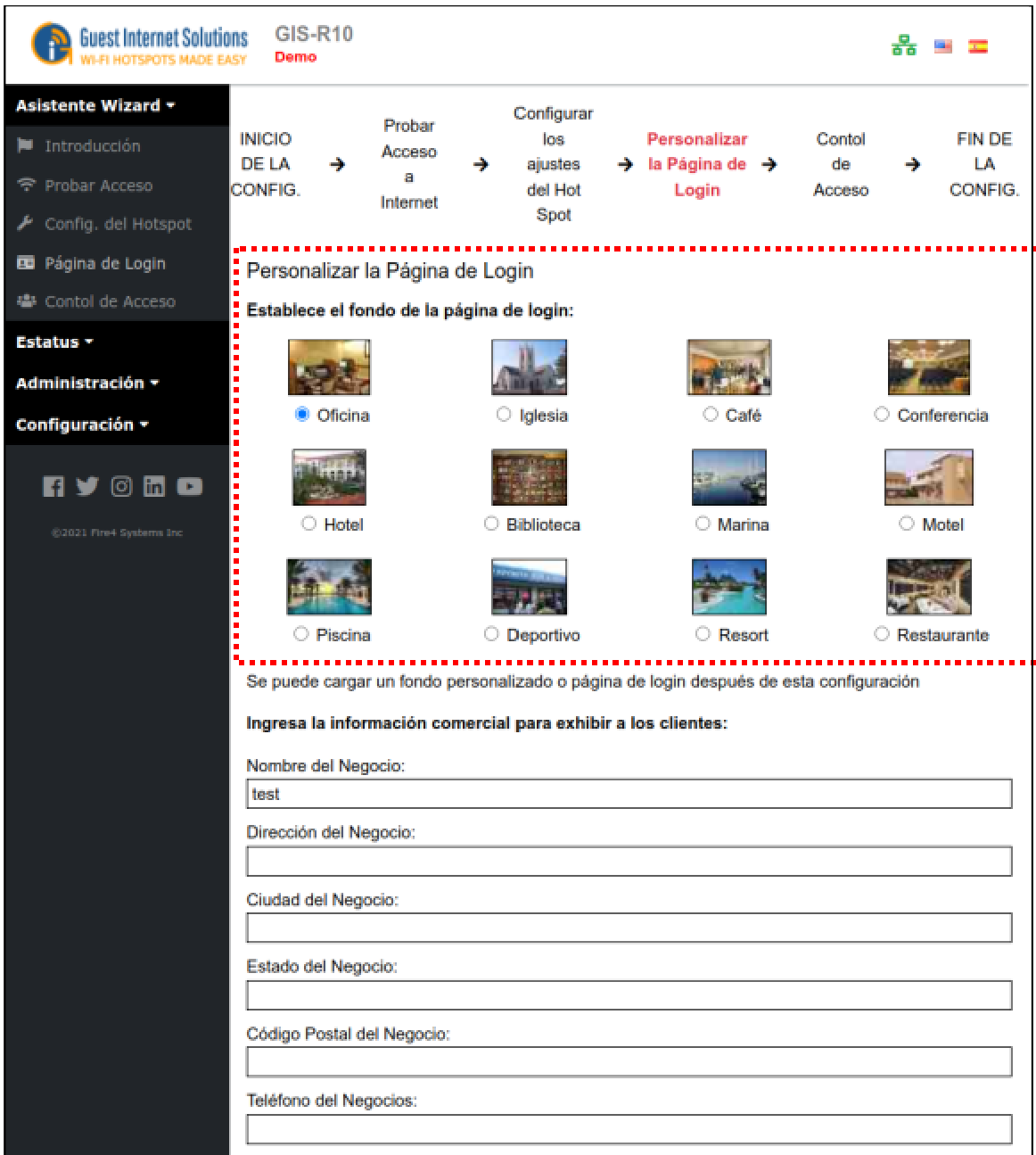

Guest Internet Solutions GIS-R10 Demo

Asistente Wizard

- Introducción
- Probar Acceso
- Config. del Hotspot
- Página de Login
- Control de Acceso

Estatus

Administración

Configuración

INICIO DE LA CONFIG. → Probar Acceso a Internet → Configurar los ajustes del Hot Spot → **Personalizar la Página de Login** → Control de Acceso → FIN DE LA CONFIG.

Personalizar la Página de Login

Establece el fondo de la página de login:

- Oficina
- Iglesia
- Café
- Conferencia
- Hotel
- Biblioteca
- Marina
- Motel
- Piscina
- Deportivo
- Resort
- Restaurante

Se puede cargar un fondo personalizado o página de login después de esta configuración

Ingresa la información comercial para exhibir a los clientes:

Nombre del Negocio:

Dirección del Negocio:

Ciudad del Negocio:

Estado del Negocio:

Código Postal del Negocio:

Teléfono del Negocios:

Fondo personalizado

Se puede crear un fondo personalizado de la página de inicio de sesión en formato JPG y cargarlo con esta función. El tamaño de la imagen no debe superar los 196 KB, sin embargo, debe ser lo más pequeño posible para que la página de inicio de sesión se cargue rápidamente para el usuario.

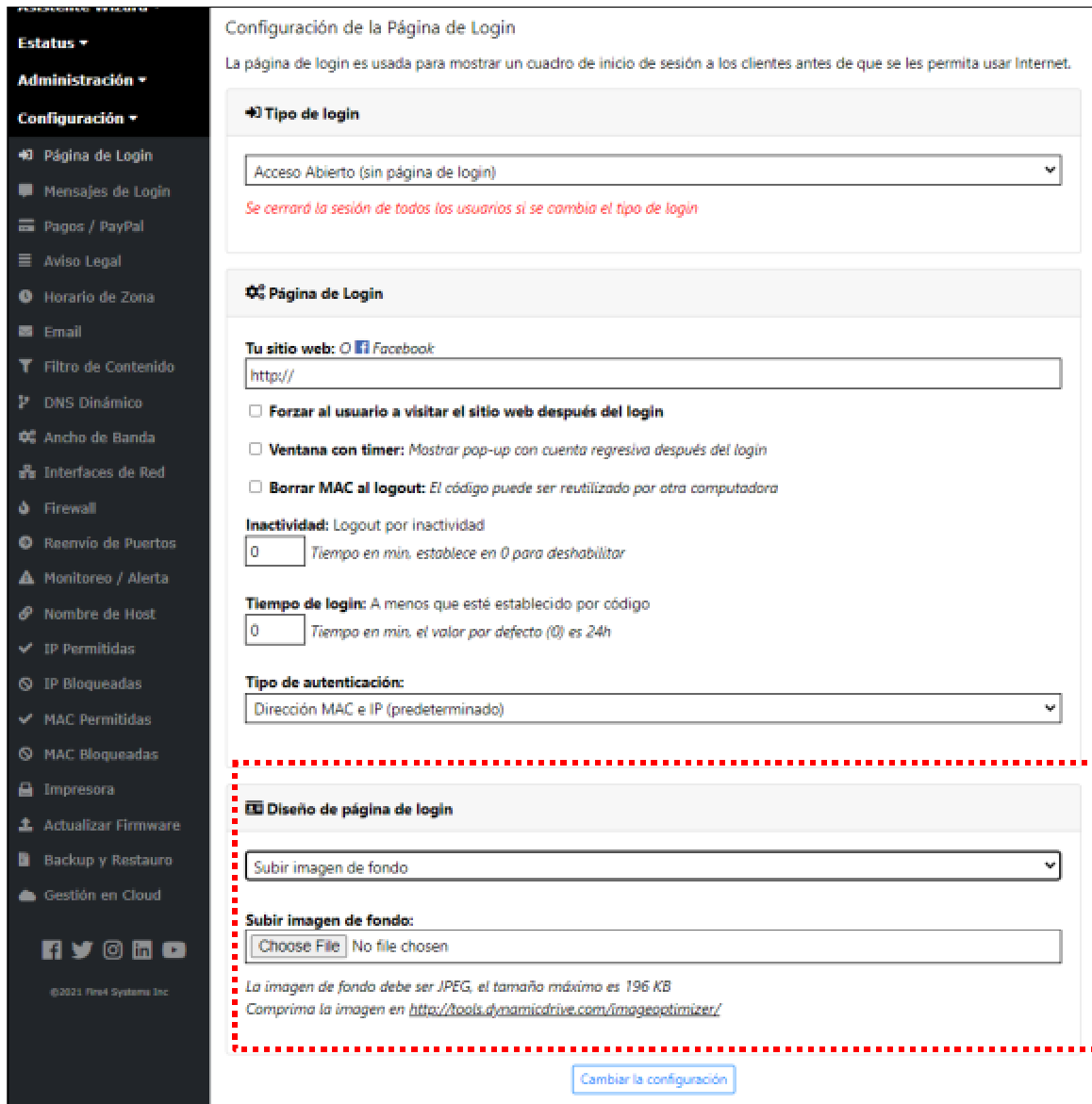

Configuración de la Página de Login

La página de login es usada para mostrar un cuadro de inicio de sesión a los clientes antes de que se les permita usar Internet.

Tipo de login

Acceso Abierto (sin página de login)

Se cerrará la sesión de todos los usuarios si se cambia el tipo de login

Página de Login

Tu sitio web: Facebook

Forzar al usuario a visitar el sitio web después del login

Ventana con timer: *Mostrar pop-up con cuenta regresiva después del login*

Borrar MAC al logout: *El código puede ser reutilizado por otra computadora*

Inactividad: Logout por inactividad

Tiempo en mín. establece en 0 para deshabilitar

Tiempo de login: A menos que esté establecido por código

Tiempo en mín. el valor por defecto (0) es 24h

Tipo de autenticación:

Dirección MAC e IP (predeterminado)

Diseño de página de login

Subir imagen de fondo

Subir imagen de fondo:

No file chosen

La imagen de fondo debe ser JPEG, el tamaño máximo es 196 KB
Comprima la imagen en <http://tools.dynamicdrive.com/imageoptimizer/>

La imagen de fondo se colocará detrás del cuadro de información de inicio de sesión y el contraste de la imagen se reducirá para resaltar el cuadro de información.

La imagen puede ser una foto compuesta más un logotipo preparado con un editor de imágenes.

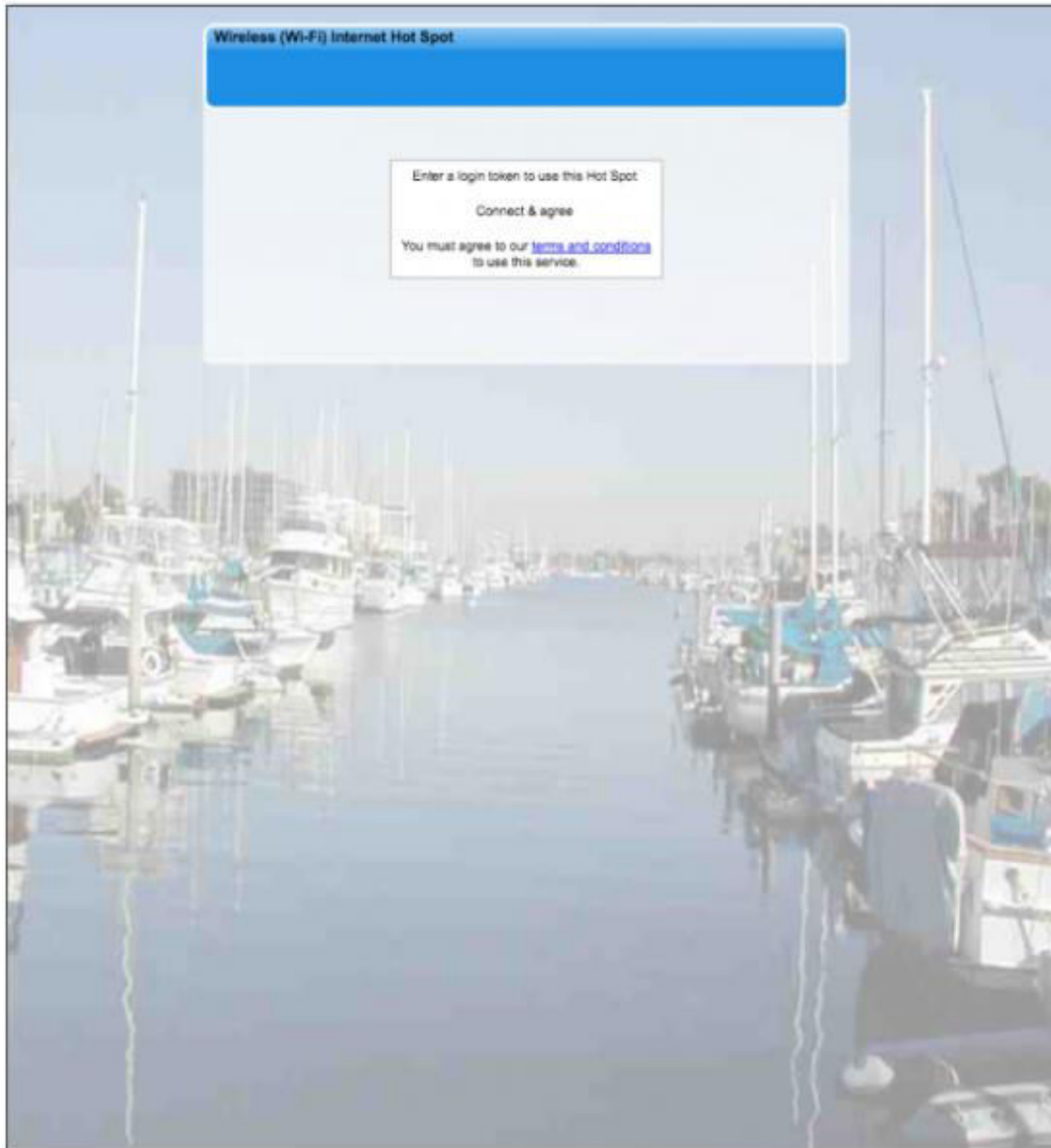

Página de inicio de sesión personalizada

Se puede crear una página de inicio de sesión personalizada utilizando HTML.

El único requisito para crear una página de inicio de sesión es el conocimiento de la programación utilizando HTML, CSS y Javascript. Cualquier desarrollador web puede crear una página de inicio de sesión, también puede contactarnos para obtener un valor estimado.

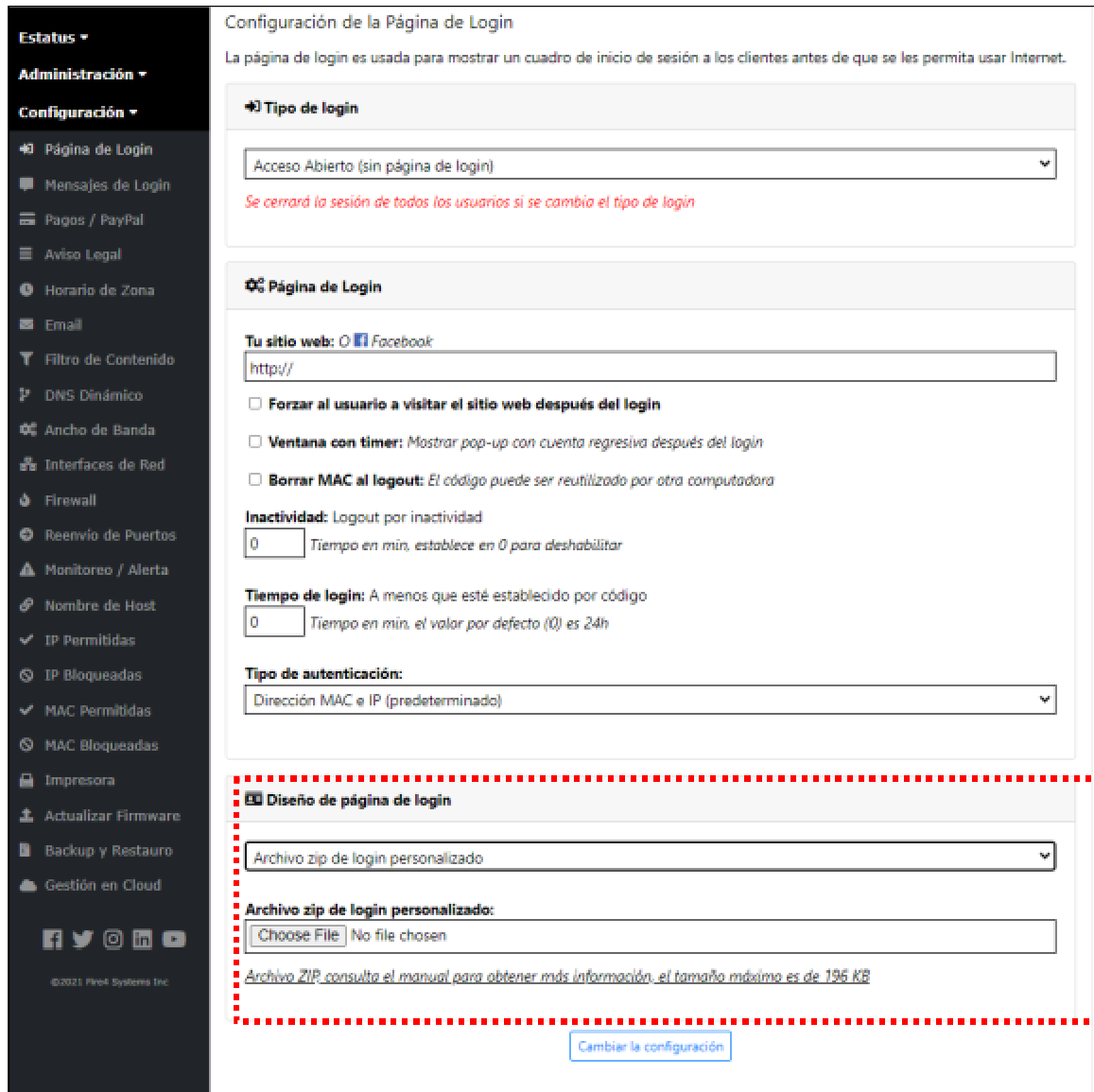

Configuración de la Página de Login

La página de login es usada para mostrar un cuadro de inicio de sesión a los clientes antes de que se les permita usar Internet.

Tipo de login

Acceso Abierto (sin página de login)

Se cerrará la sesión de todos los usuarios si se cambia el tipo de login

Página de Login

Tu sitio web:  Facebook

http://

Forzar al usuario a visitar el sitio web después del login

Ventana con timer: Mostrar pop-up con cuenta regresiva después del login

Borrar MAC al logout: El código puede ser reutilizado por otra computadora

Inactividad: Logout por inactividad

0 Tiempo en min, establece en 0 para deshabilitar

Tiempo de login: A menos que esté establecido por código

0 Tiempo en min, el valor por defecto (0) es 24h

Tipo de autenticación:

Dirección MAC e IP (predeterminado)

Diseño de página de login

Archivo zip de login personalizado

Archivo zip de login personalizado:

Choose File No file chosen

Archivo ZIP consulta el manual para obtener más información, el tamaño máximo es de 196 KB

Cambiar la configuración

La página de inicio de sesión de las unidades GIS se puede personalizar completamente e incluye: logotipo, identidad corporativa, información sobre el hotspot o servicio público de Internet y banners publicitarios. La página de inicio de sesión se carga en la puerta de enlace como un solo archivo zip, no más de 196 KB cuando está comprimido.

El archivo **zip** debe contener un archivo llamado '**login.html**' (todo en minúsculas, tenga cuidado de no llamar al archivo Login.html), también puede contener cualquier otro archivo que incluya: imágenes, HTML, CSS, JavaScript, etc.

El archivo login.html debe incluir el texto que se muestra a continuación para ubicar el cuadro de inicio de sesión en la página.

<!--LOGIN-->

Los diseños de muestra de la página de inicio de sesión se pueden descargar desde la página Plantillas de la página de inicio de sesión.

ID de CSS

Para personalizar el cuadro de inicio de sesión, hay algunos ID de CSS que debe usar:



outer_table es la línea gris alrededor del cuadro de inicio de sesión.

inner_table es el fondo del cuadro de inicio de sesión.

main es el más importante, ya que todos los códigos del cuadro de inicio de sesión se guardan dentro de este, por lo que se pueden usar para seleccionar elementos del cuadro de inicio de sesión con CSS, por ejemplo:

```
#main input[name="data1"]{}
```

Simulador para probar nuevas páginas de inicio de sesión.

Para probar su archivo login.zip, tenemos una aplicación de servidor que emulará una puerta de enlace. Si carga su login.zip en esta aplicación primero, obtendrá comentarios sobre cualquier problema.

Para acceder a la aplicación pincha [aquí](#)

Usuario: **test** Contraseña: **logintest**

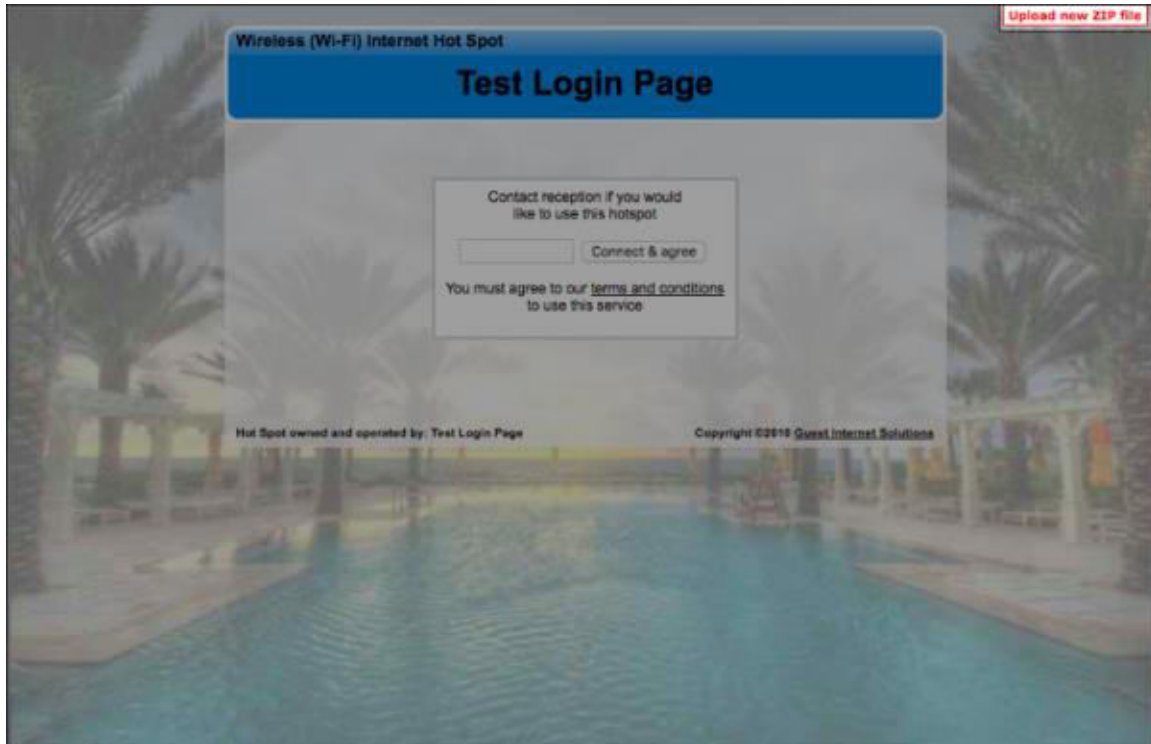

Cuando inicie sesión verá un cuadro rojo en la esquina superior derecha, haga clic en este cuadro y podrá cargar su archivo login.zip para la prueba.

Si hay un problema con su archivo zip, el simulador le dirá, de lo contrario mostrará la página con el cuadro de inicio de sesión.

Cuando se haya probado su página de inicio de sesión, puede iniciar sesión en la página de administración de la puerta de enlace, hacer clic en CONFIGURACIONES AVANZADAS y luego hacer clic en CONFIGURACIÓN DE INICIAR SESIÓN. La última opción en la lista es la PAGINA DE INICIO PERSONALIZADO. Utiliza esta opción para subir tu archivo zip.

Plantillas de la página de inicio de sesión

Ofrecemos una gama de plantillas gratuitas que se pueden cargar en su unidad GIS y se pueden utilizar en cualquier tipo de página de inicio de sesión.

<https://www.guest-internet.com/docs/en/admininterface/advanced/loginsettings/loginpagetype>

Elija a continuación el diseño que mejor se adapte a su negocio, descárguelo y edite la información necesaria con HTML y CSS básicos:



Descargar plantilla con el enlace de abajo:

<https://www.guest-internet.com/docs/en/admininterface/advanced/loginsettings/customloginpages/customloginpage/templates/basic.zip>



Descargar plantilla con el enlace de abajo:

<https://www.guest-internet.com/docs/en/admininterface/advanced/loginsettings/customloginpages/customloginpage/templates/pattern.zip>



Descargar plantilla con el enlace de abajo:

https://www.guest-internet.com/docs/en/admininterface/advanced/loginsettings/customloginpages/customloginpage/templates/pink_spa.zip

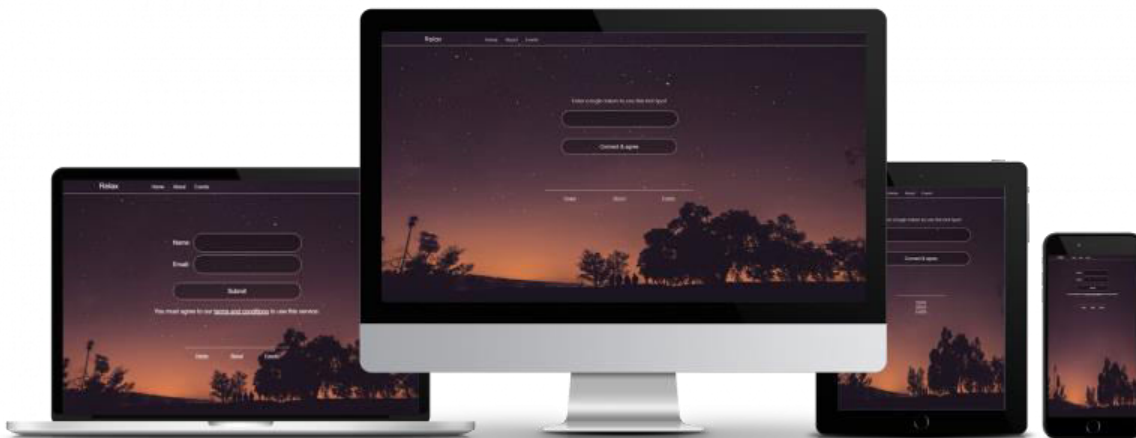

Descargar plantilla con el enlace de abajo:

<https://www.guest-internet.com/docs/en/admininterface/advanced/loginsettings/customloginpages/customloginpage/templates/relax.zip>



Descargar plantilla con el enlace de abajo:

<https://www.guest-internet.com/docs/en/admininterface/advanced/loginsettings/customloginpages/customloginpage/templates/science.zip>



Descargar plantilla con el enlace de abajo:

<https://www.guest-internet.com/docs/en/admininterface/advanced/loginsettings/customloginpages/customloginpage/templates/water.zip>



Descargar plantilla con el enlace de abajo:

<https://www.guest-internet.com/docs/en/admininterface/advanced/loginsettings/customloginpages/customloginpage/templates/multilanguage.zip>

Mensajes de inicio de sesión

Todos los mensajes mostrados en las páginas de inicio de sesión pueden ser modificados..



GIS-R10
Demo



Asistente Wizard ▾

Estatus ▾

Administración ▾

Configuración ▾

- ➔ Página de Login
- 📧 Mensajes de Login
- 💰 Pagos / PayPal
- 📄 Aviso Legal
- 🕒 Horario de Zona
- ✉ Email
- 🔍 Filtro de Contenido
- 🌐 DNS Dinámico
- ⚙ Ancho de Banda
- 🌐 Interfaces de Red
- 🔥 Firewall
- 🔄 Reenvío de Puertos
- 🚨 Monitoreo / Alerta
- 🌐 Nombre de Host
- ✓ IP Permitidas
- 🚫 IP Bloqueadas
- ✓ MAC Permitidas
- 🚫 MAC Bloqueadas
- 🖨 Impresora
- 🔄 Actualizar Firmware
- 📁 Backup y Restaura
- ☁ Gestión en Cloud



©2021 Fire4 Systems Inc

Mensajes de la Página de Login

La página de login es usada para mostrar un cuadro de inicio de sesión a los clientes antes de que se les permita usar Internet. Los siguientes mensajes se mostrarán al cliente. Haga clic [🔄](#) para restaurar valores predeterminados.

■ Mensajes de Accesos

Se muestra al iniciar sesión: *(HTML puede ser utilizado)* [🔄](#)

Ingresa un código de login para utilizar este Hot Spot

Texto del botón de login: [🔄](#)

Conectar y aceptar

Texto de los términos de uso: *(HTML puede ser utilizado)* [🔄](#)

Usted debe aceptar nuestros <u>términos y condiciones</u> para utilizar este servicio.

Hotspot deshabilitado: *(HTML puede ser utilizado)* [🔄](#)

Lo sentimos, este hotspot no está habilitado.

 Por favor intente más tarde.

Email login: *(HTML puede ser utilizado)* [🔄](#)

Login usando Email

■ Mensajes de Login

Botón de acceso a Internet: [🔄](#)

Haga clic aquí

Texto de acceso a Internet: *(HTML puede ser utilizado)* [🔄](#)

Para comenzar a usar Internet.

Solicitar a los usuarios que verifiquen el email: [🔄](#)

Por favor, verifique su correo electrónico y haga clic en el enlace proporcionado para utilizar este hotspot. Gracias.

Email solicitando que usuarios hagan clic en el enlace: [🔄](#)

Por favor, haga clic en el enlace de abajo para usar el hotspot Wi-Fi:

Además de ser una excelente manera de promocionar su empresa, esto es muy útil si el punto de acceso se está configurando en un país que no habla inglés y que permite la interacción con los usuarios en el idioma nativo.

Mensaje de acceso 1: cuando se selecciona el modo de acceso controlado, este mensaje se muestra en el cuadro de inicio de sesión que se muestra en la página de inicio de sesión.

Mensaje de acceso 2: este mensaje aparece en el botón en el cuadro de inicio de sesión.

Mensaje de acceso 3: cuando se selecciona el modo de acceso ilimitado, este mensaje se muestra en el cuadro de inicio de sesión que se muestra en la página de inicio de sesión.

Mensaje de acceso 4: cuando el modo de disponibilidad del hotspot está habilitado, este mensaje se muestra en el cuadro de inicio de sesión que se muestra en la página de inicio de sesión cuando el hotspot está inactivo.

Mensaje de acceso 5: cuando se selecciona el modo de acceso registrado, este mensaje se muestra en el cuadro de inicio de sesión que se muestra en la página de inicio de sesión.

Mensaje de inicio de sesión 1: este mensaje se muestra en el botón después de que el código de acceso se haya ingresado correctamente.

Mensaje de inicio de sesión 2: este mensaje se muestra debajo del botón con el mensaje de inicio de sesión 1.

Mensaje de cierre de sesión 1: este mensaje se muestra en el cuadro del temporizador cuando el tiempo del código de acceso ha caducado.

Mensaje de cierre de sesión 2: este mensaje se encuentra dentro del botón del cuadro del temporizador.

Mensaje del temporizador 1: este mensaje se muestra en la parte superior del cuadro del temporizador.

Mensaje del temporizador 2: este mensaje se muestra en la parte inferior del cuadro del temporizador.

Mensaje de MAC: este mensaje se muestra a los usuarios que están en la lista de MAC permitida.

Mensaje de cierre de sesión 3: este mensaje se muestra en el cuadro del temporizador después del cierre de sesión.

Mensaje de cierre de sesión 4: este mensaje se muestra en la parte inferior del cuadro del temporizador después del cierre de sesión.

Mensaje de error 1: este mensaje se muestra en el cuadro de inicio de sesión cuando no hay conexión a Internet.

Mensaje de error 2: este mensaje se muestra en el cuadro de inicio de sesión cuando el usuario ha sido bloqueado debido a una infracción.

Mensaje de error 3: este mensaje se muestra en el cuadro de inicio de sesión cuando el sitio web al que el usuario está intentando acceder ha sido bloqueado.

Mensaje de error 4: este mensaje se muestra en el cuadro de inicio de sesión cuando el usuario ha sido bloqueado debido al uso del software para compartir archivos.

Mensaje de error 5: este mensaje se muestra en el cuadro de inicio de sesión cuando se detecta un error operacional.

Mensaje de error 6: este mensaje se muestra en el cuadro de inicio de sesión cuando el código de acceso no es válido.

Mensaje de error 7: este mensaje se muestra en el cuadro de inicio de sesión cuando se utiliza el código de acceso.

Mensaje de error 8: Este mensaje se muestra en el cuadro de inicio de sesión cuando el código de acceso ha excedido su límite.

Mensaje de error 9: este mensaje se muestra en el cuadro de inicio de sesión cuando el código de acceso ha caducado.

Mensaje de error 10: este mensaje se muestra en el cuadro de inicio de sesión cuando el cuadro de texto de inicio de sesión está vacío.

Mensaje de error 11: este mensaje se muestra en el cuadro de inicio de sesión cuando la dirección de correo electrónico proporcionada por el usuario no es válida.

Tarjeta de crédito / PayPal™

La función de facturación de la tarjeta de crédito le permite vender el acceso a Internet mediante el cargo a la tarjeta de crédito de sus clientes.

La función requiere que tenga una cuenta comercial válida con PayPal™, una cuenta personal no se puede usar para cargar tarjetas de crédito. Sus clientes no necesitan tener una cuenta de PayPal™, pueden pagar con tarjeta de crédito.

Antes de continuar con la configuración de facturación, debe configurar la Configuración de correo electrónico.

Para cumplir con las directivas [PCI DSS \(Payment Card Industry Data Security Standards\)](#) (Normas de seguridad de datos de la industria de tarjetas de pago), los productos GIS no almacenan ninguna parte de la información de la tarjeta de crédito proporcionada por el usuario.

Se mantiene un registro que tiene un ID de transacción. Si necesita información adicional, es necesario iniciar sesión en su cuenta comercial de PayPal™ y usar la ID de transacción para obtener información adicional sobre la transacción.

Guest Internet Solutions no realiza ningún cargo adicional por el procesamiento de tarjetas de crédito.

La puerta de enlace GIS funciona de manera idéntica a un terminal de punto de venta (PoS). Los cargos de la tarjeta de crédito son responsabilidad exclusiva del operador del punto de acceso, al que se hace referencia como el "comerciante" en todas las transacciones.

Actualmente esta función está disponible en todos nuestros modelos de productos, excepto GIS-R2.

GIS-R10
Demo

Asistente Wizard ▾

Estatus ▾

Administración ▾

Configuración ▾

- ➔ Página de Login
- ✉ Mensajes de Login
- 💰 Pagos / PayPal
- 📄 Aviso Legal
- 🕒 Horario de Zona
- ✉ Email
- 🔍 Filtro de Contenido
- 🔄 DNS Dinámico
- 📶 Ancho de Banda
- 🌐 Interfaces de Red
- 🔥 Firewall
- 🔄 Reenvío de Puertos
- ⚠ Monitoreo / Alerta
- 🏠 Nombre de Host
- ✓ IP Permitidas
- 🚫 IP Bloqueadas
- ✓ MAC Permitidas
- 🚫 MAC Bloqueadas
- 🖨 Impresora
- 📶 Actualizar Firmware
- 🔄 Backup y Restaura
- ☁ Gestión en Cloud

©2021 Fire4 Systems, Inc.

Pago con Tarjeta de Crédito y PayPal

PayPal puede ser empleado para cobrar por el acceso a Internet. Los usuarios pueden pagar con su cuenta de PayPal o una tarjeta de crédito, los usuarios no necesitan una cuenta de PayPal para usar una tarjeta de crédito.

Para configurar los pagos con tarjeta de crédito, debes abrir una cuenta **PayPal Business** y obtener algunas credenciales de la API. No hay ningún costo para abrir una cuenta Business, pero PayPal cobrará una comisión por cada transacción.

Haz clic para abrir una cuenta **PayPal Business** y ver los cargos por transacción.

Para crear una firma de API con tu cuenta PayPal Business:

1. Inicie sesión en PayPal, luego haz clic en **Perfil** y **Configuración de la Cuenta**
2. Haz clic en **Opciones de venta**
3. Haz clic en **Acceso de API**
4. Haz clic en **Solicitar credenciales de API, bajo Integración de API NVP/SOAP.**
5. Haz clic en **Solicite una firma de API** y haz clic en **Aceptar y enviar**

Puedes hacer clic en **mostrar** para ver su nombre de usuario de API, contraseña de API y firma de API. Haz clic en **Hecho** para guardar la firma de API.

Se debe configurar un **nombre de propietario de Hotspot**, **dirección de email** y **servidor SMTP** si deseas recibir detalles sobre cliente y pago, configúralo en la página **Configuración de email**. Los detalles de los clientes no son almacenados en este dispositivo.

Habilitar pagos de PayPal:

Configuración de la cuenta de PayPal Business y API:

Nombre de usuario API:

Contraseña API:

Firma API:

Moneda de pago:

Límites de pago:

Mensaje de pago:

Opciones de pago:

Seleccione tiempos y costos para ofrecer a los clientes.

Se enviará un recibo y un código de inicio de sesión por correo electrónico al cliente después de iniciar sesión, y solo se creará un código después del pago.

Tiempo:	Costo:
<input type="text" value=""/> min <input type="text" value=""/>	<input type="text" value="0"/> <input type="text" value="00"/>
<input type="text" value=""/> min <input type="text" value=""/>	<input type="text" value="0"/> <input type="text" value="00"/>
<input type="text" value=""/> min <input type="text" value=""/>	<input type="text" value="0"/> <input type="text" value="00"/>

Asunto del email al cliente:

Email al propietario:

Recibir emails de error: Con detalles de transacciones y problemas de pago

[Cambiar la configuración](#)

Configuración de PayPal TM: Paso 1:

Creando una firma API con su cuenta de PayPal TM Business:

1. Inicie sesión en su cuenta de PayPal TM, luego haga clic en Perfil y configuración (**Profile and Settings**)

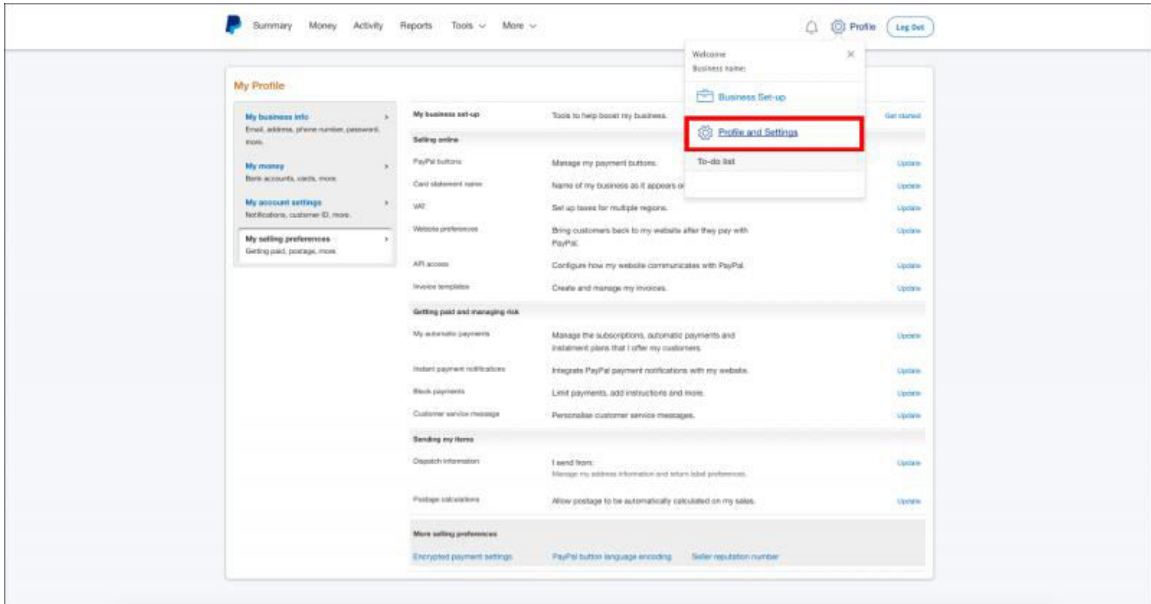

2. Haga clic en Mis preferencias de venta. (**My selling preferences**)

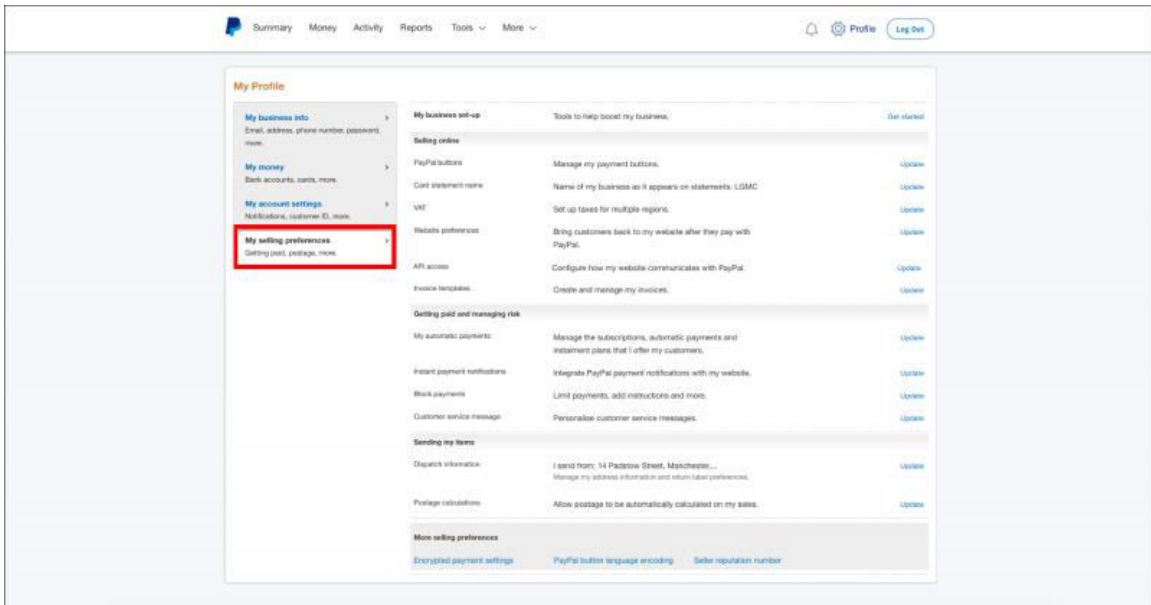

3. Haga clic en acceso API (**API access**)

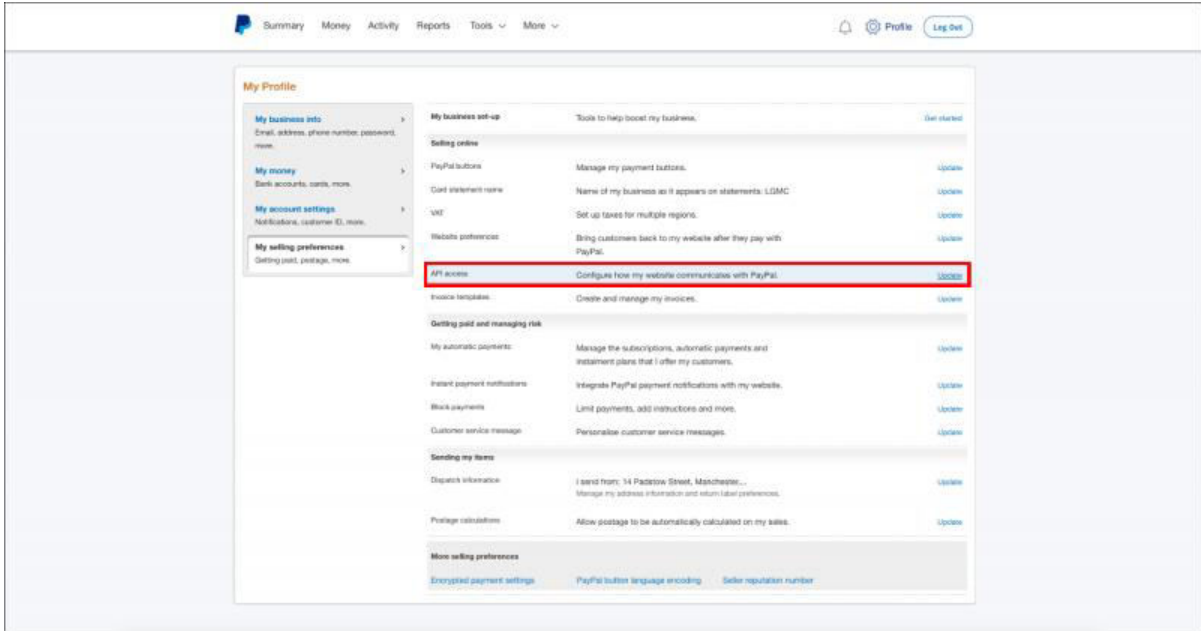

4. En la integración de la API de NVP / SOAP (**NVP/SOAP API integration**), haga clic en Solicitar credenciales de la API (**Request API credentials**)

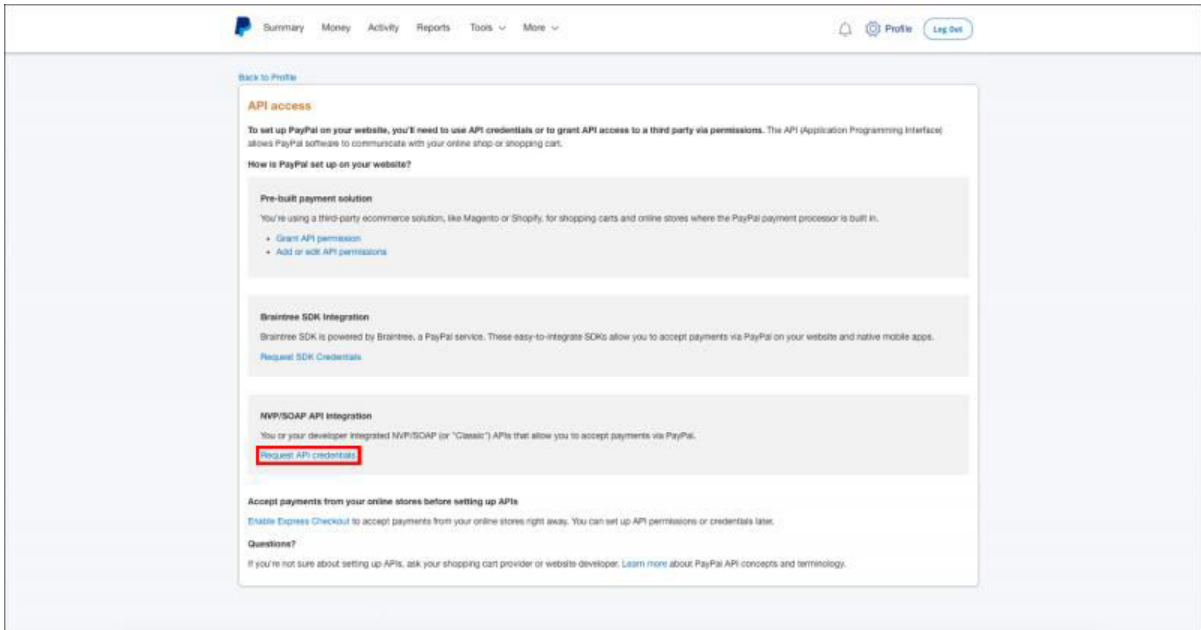

5. Seleccione Solicitar firma de la API (**Request API signature**) y haga clic en Aceptar y enviar (**Agree and Submit**)

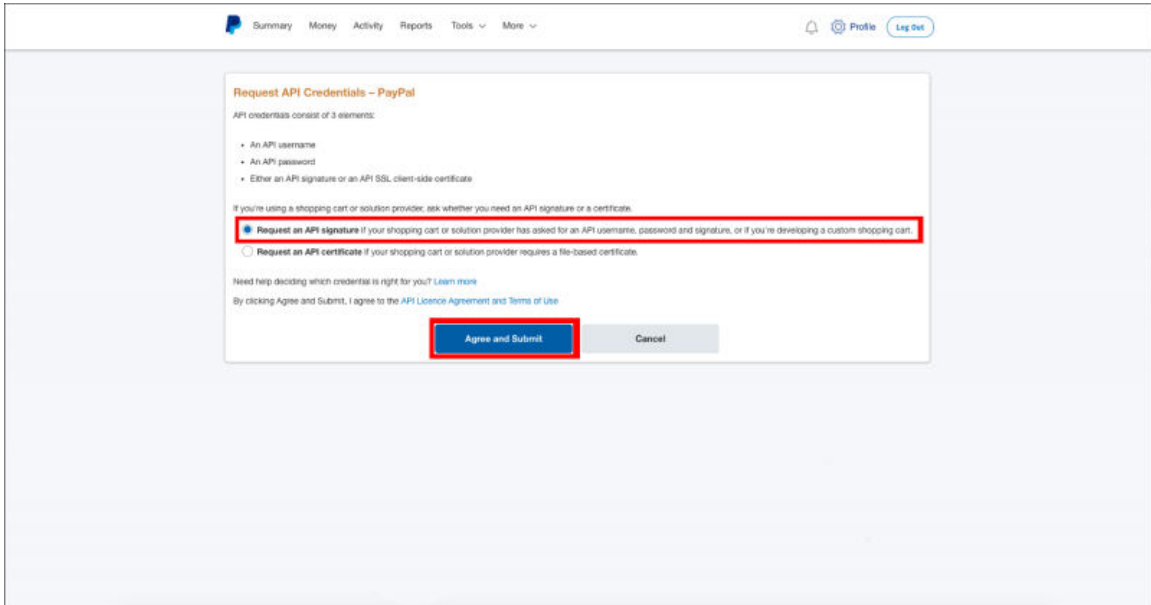

6. Puede hacer clic en Mostrar (**Show**) para ver su nombre de usuario de API, contraseña de API y firma. Haga clic en Listo (**Done**) para guardar la firma de la API.

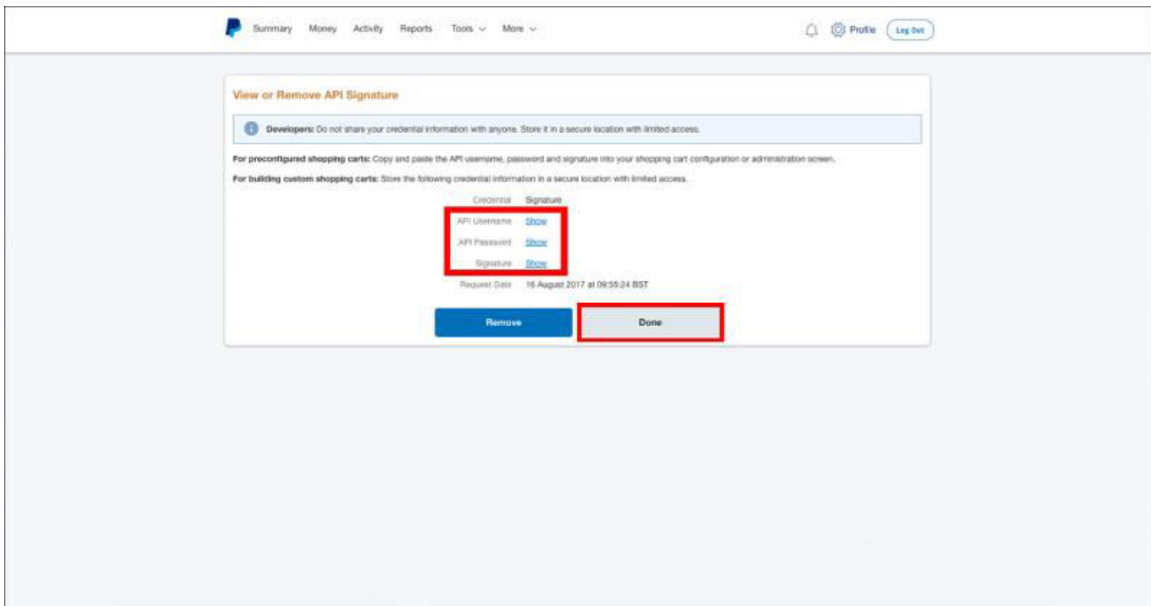

Se debe configurar un nombre de propietario y una dirección de correo electrónico para que la facturación de la tarjeta de crédito de PayPal™ funcione.

El correo electrónico debe configurarse y probarse a través de la página Configuración de correo electrónico antes de que se configure el procesamiento de la tarjeta de crédito de PayPal™.

Configuración de PayPal TM: Paso 2:

Vaya a la sección Tarjeta de crédito / PayPal de su interfaz de administrador:

- Marque la casilla de **verificación Habilitar pagos de PayPal**.
- **La cuenta de PayPal Business y la sección de configuración** de la API se deben completar con la información adquirida en el **Paso 1**
- Seleccione la moneda que desea utilizar en el menú **desplegable Moneda** de pago
- Seleccione cómo desea **establecer límites** (tiempo, datos o velocidad) en el menú desplegable Límites de pago
- **Mensaje de pago** es el mensaje que el invitado verá en la página de inicio de sesión, antes de seleccionar una opción
- **Opciones de pago**: ingrese hasta diez parámetros (tiempo, datos o velocidad y costo) usando el menú desplegable. Estos son los paquetes de acceso a Internet que se ofrecerán a los usuarios.
- La opción **de uso de Código** le permite seleccionar cuántos usuarios o dispositivos pueden usar el código.

Los cuadros debajo de la configuración de pago son los mensajes que se muestran en la pantalla de la computadora del usuario para indicar el éxito o el fracaso de la compra.

Dos cuadros de mensaje en la parte inferior de la página muestran el formato de los mensajes enviados al usuario del punto de acceso y a usted. Tenga cuidado si cambia estos mensajes.

Hay una casilla de verificación final **Recibir correos electrónicos de error**:

Cuando una transacción **no se completa**, no es necesario recibir un mensaje sobre esto en la mayoría de los casos. Sin embargo, es posible que desee recibir una notificación cuando se produzca una condición de error, por ejemplo, si se rechaza la tarjeta de crédito. El comprador también recibirá una notificación por correo electrónico.

La cuenta comercial de PayPal TM proporciona un registro completo de transacciones, y la información se puede descargar e importar a los programas de contabilidad más populares.

La puerta de enlace GIS también almacena un resumen del informe en la sección [Informes de facturación](#).

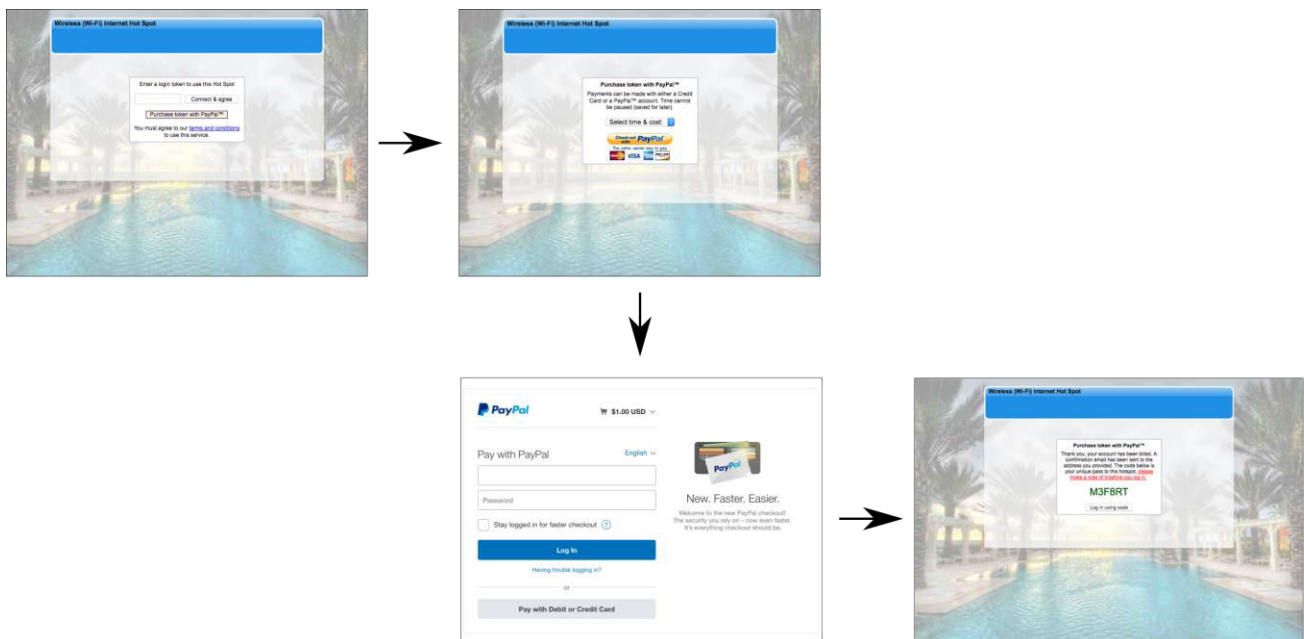

Zona horaria (Timezone)

La zona horaria se establece inicialmente durante el proceso del asistente de configuración.

Si el producto se mueve a una zona horaria diferente en una fecha posterior, la nueva zona horaria se puede seleccionar usando esta página.

Antes de cambiar la zona horaria, todos los códigos deben eliminarse, ya que un cambio de zona horaria invalidará los códigos.

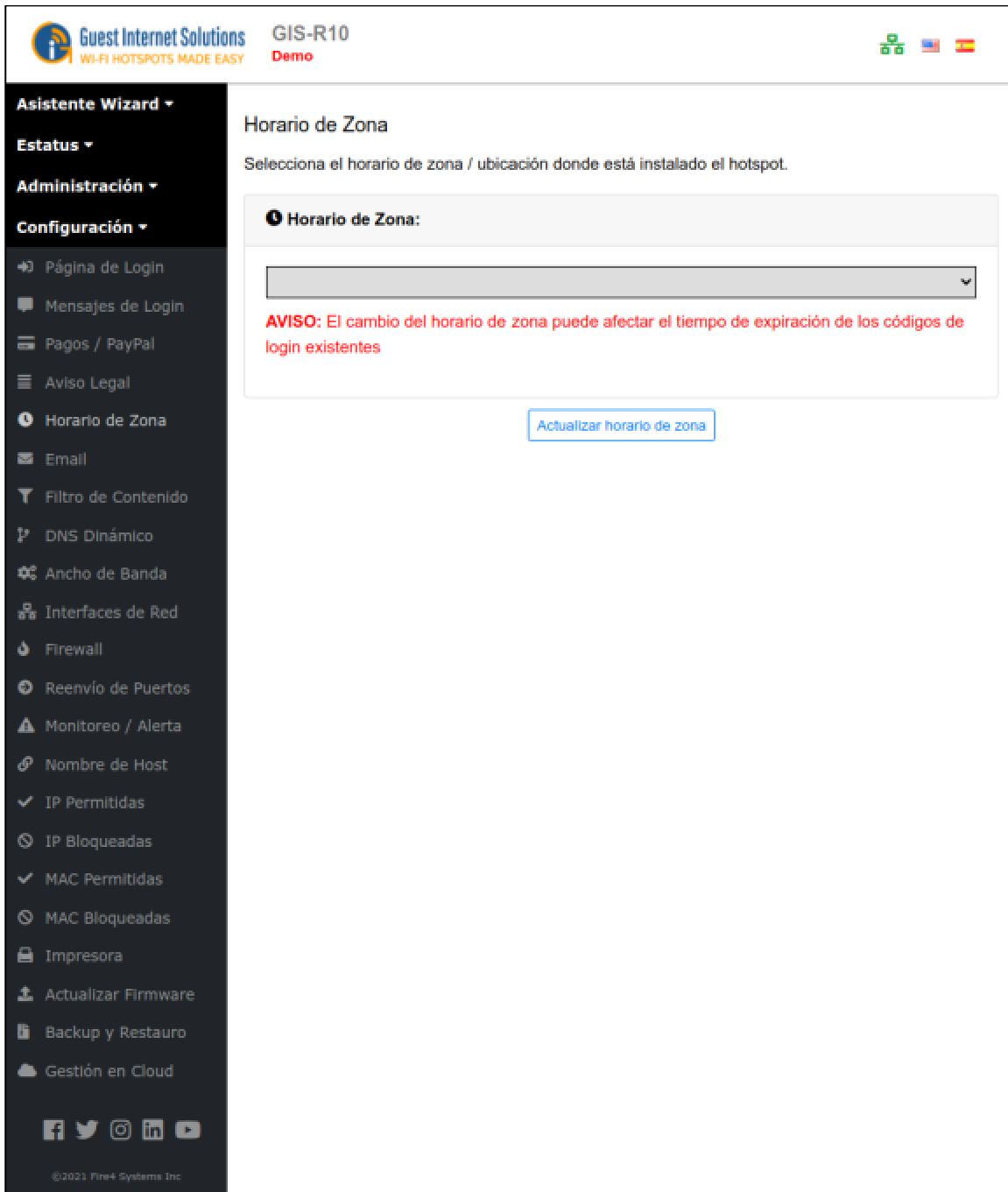

The screenshot shows the 'Horario de Zona' (Timezone) configuration page in the Guest Internet Solutions web interface. The page title is 'Horario de Zona' and the subtitle is 'Selecciona el horario de zona / ubicación donde está instalado el hotspot.' Below the subtitle, there is a section titled 'Horario de Zona:' containing a dropdown menu. A red warning message states: 'AVISO: El cambio del horario de zona puede afectar el tiempo de expiración de los códigos de login existentes'. At the bottom of the configuration area, there is a blue button labeled 'Actualizar horario de zona'. The left sidebar contains a navigation menu with options like 'Asistente Wizard', 'Estatus', 'Administración', and 'Configuración', with 'Horario de Zona' selected under 'Configuración'. The top of the interface shows the 'Guest Internet Solutions' logo, the device ID 'GIS-R10', and the word 'Demo'. There are also language selection icons for English, Spanish, and Chinese.

Configuración de correo electrónico

El servidor de correo electrónico permite enviar mensajes al propietario del Hotspot. La función de monitoreo y alerta puede enviar un mensaje de falla al propietario del Hotspot y la facturación de la tarjeta de crédito de PayPal enviará un informe de la transacción por correo electrónico. Algunas opciones de inicio de sesión pueden enviar información del usuario al propietario del Hotspot.

El servidor de correo electrónico se puede configurar para utilizar el servidor SMTP proporcionado por el ISP.

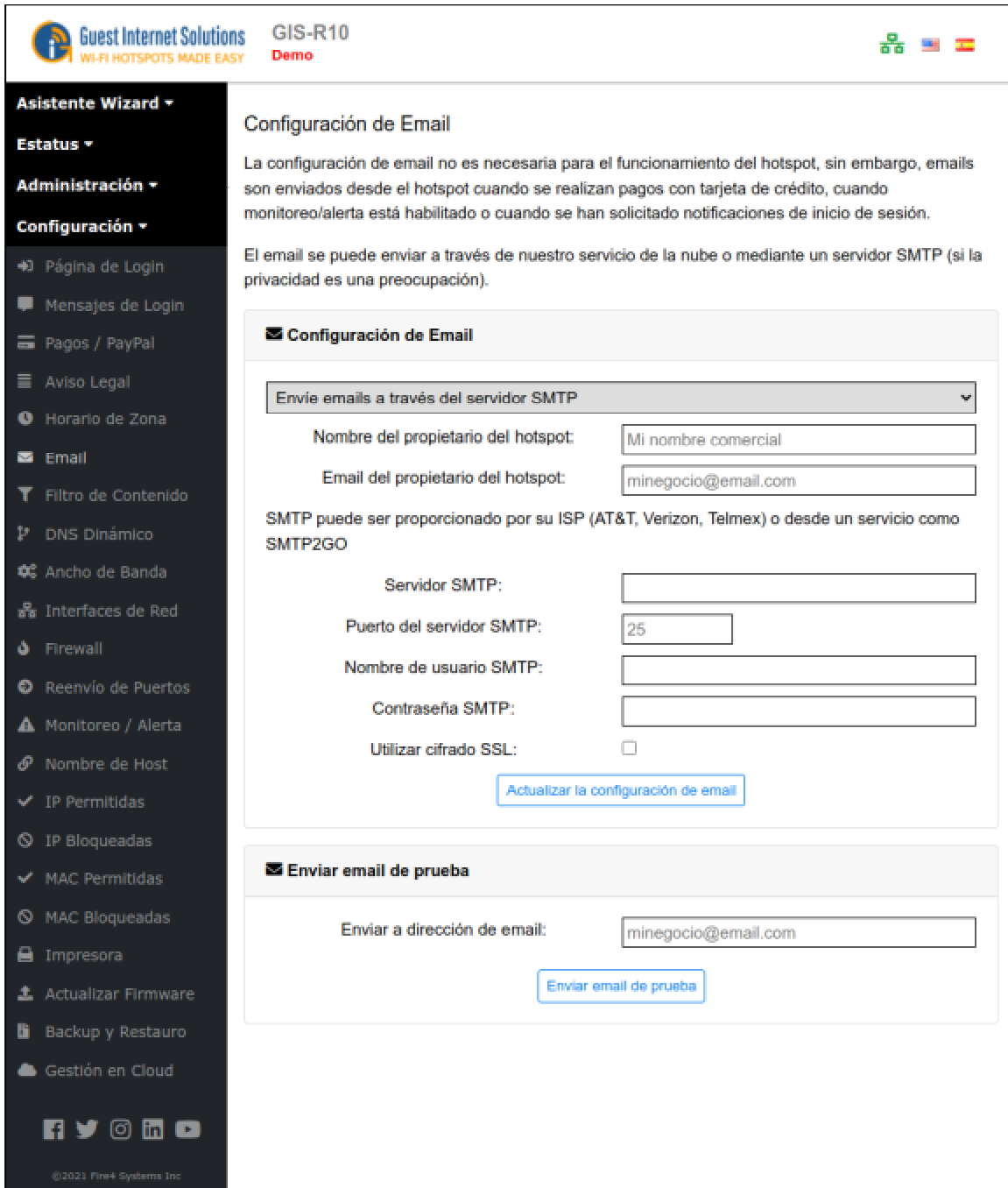

Guest Internet Solutions GIS-R10 **Demo**

Asistente Wizard

- Estatus
- Administración
- Configuración
 - Página de Login
 - Mensajes de Login
 - Pagos / PayPal
 - Aviso Legal
 - Horario de Zona
 - Email
 - Filtro de Contenido
 - DNS Dinámico
 - Ancho de Banda
 - Interfaces de Red
 - Firewall
 - Reenvío de Puertos
 - Monitoreo / Alerta
 - Nombre de Host
 - IP Permitidas
 - IP Bloqueadas
 - MAC Permitidas
 - MAC Bloqueadas
 - Impresora
 - Actualizar Firmware
 - Backup y Restauo
 - Gestión en Cloud

Configuración de Email

La configuración de email no es necesaria para el funcionamiento del hotspot, sin embargo, emails son enviados desde el hotspot cuando se realizan pagos con tarjeta de crédito, cuando monitoreo/alerta está habilitado o cuando se han solicitado notificaciones de inicio de sesión.

El email se puede enviar a través de nuestro servicio de la nube o mediante un servidor SMTP (si la privacidad es una preocupación).

Configuración de Email

Envíe emails a través del servidor SMTP

Nombre del propietario del hotspot:

Email del propietario del hotspot:

SMTP puede ser proporcionado por su ISP (AT&T, Verizon, Telmex) o desde un servicio como SMTP2GO

Servidor SMTP:

Puerto del servidor SMTP:

Nombre de usuario SMTP:

Contraseña SMTP:

Utilizar cifrado SSL:

[Actualizar la configuración de email](#)

Enviar email de prueba

Enviar a dirección de email:

[Enviar email de prueba](#)

©2021 Fire4 Systems Inc.

Alternativamente, el servidor de correo electrónico puede utilizar el servicio en la nube de Guest Internet.



GIS-R10
Demo



Asistente Wizard ▾

Estatus ▾

Administración ▾

Configuración ▾

- ➔ Página de Login
- ✉ Mensajes de Login
- 💳 Pagos / PayPal
- 📄 Aviso Legal
- 🕒 Horario de Zona
- ✉ Email
- 🔍 Filtro de Contenido
- 🔗 DNS Dinámico
- ⚙️ Ancho de Banda
- 🌐 Interfaces de Red
- 🔥 Firewall
- 🔄 Reenvío de Puertos
- ⚠️ Monitoreo / Alerta
- 🔗 Nombre de Host
- ✓ IP Permitidas
- 🚫 IP Bloqueadas
- ✓ MAC Permitidas
- 🚫 MAC Bloqueadas
- 🖨️ Impresora
- 📶 Actualizar Firmware
- 💾 Backup y Restauo
- ☁️ Gestión en Cloud



©2021 Fire4 Systems Inc

Configuración de Email

La configuración de email no es necesaria para el funcionamiento del hotspot, sin embargo, emails son enviados desde el hotspot cuando se realizan pagos con tarjeta de crédito, cuando monitoreo/alerta está habilitado o cuando se han solicitado notificaciones de inicio de sesión.

El email se puede enviar a través de nuestro servicio de la nube o mediante un servidor SMTP (si la privacidad es una preocupación).

✉ Configuración de Email

Envíe emails a través de la nube ▾

Nombre del propietario del hotspot:

Email del propietario del hotspot:

La dirección anterior se colocará en el campo Reply-To, emails serán De:
email@vps59917.vps.ovh.ca

[Actualizar la configuración de email](#)

✉ Enviar email de prueba

Enviar a dirección de email:

[Enviar email de prueba](#)

La transmisión de correo electrónico a través de los servicios de Outlook, Gmail, AOL y Hotmail se eliminó debido a una mayor seguridad, lo que dificultaba el uso de estos servicios.

Filtro de contenido

El filtrado de contenido garantiza que la navegación por Internet sea apta para familias. Se bloquea cualquier intento de acceder a sitios que tienen contenido no deseado (por ejemplo, sitios para adultos) para ver en lugares públicos como vestíbulos de hoteles, bibliotecas o escuelas; los sitios web se visualizan utilizando nombres de dominio en lugar de direcciones IP.

Guest Internet Solutions se asocia con un servicio de filtrado de contenido de terceros, OpenDNS, que mantiene una lista actual de sitios web para bloquear.

Para obtener más información, visite el sitio web de OpenDNS: <http://www.opendns.com/>. Antes de poder utilizar el servicio de filtrado de contenido GIS, se debe crear una cuenta con OpenDNS.

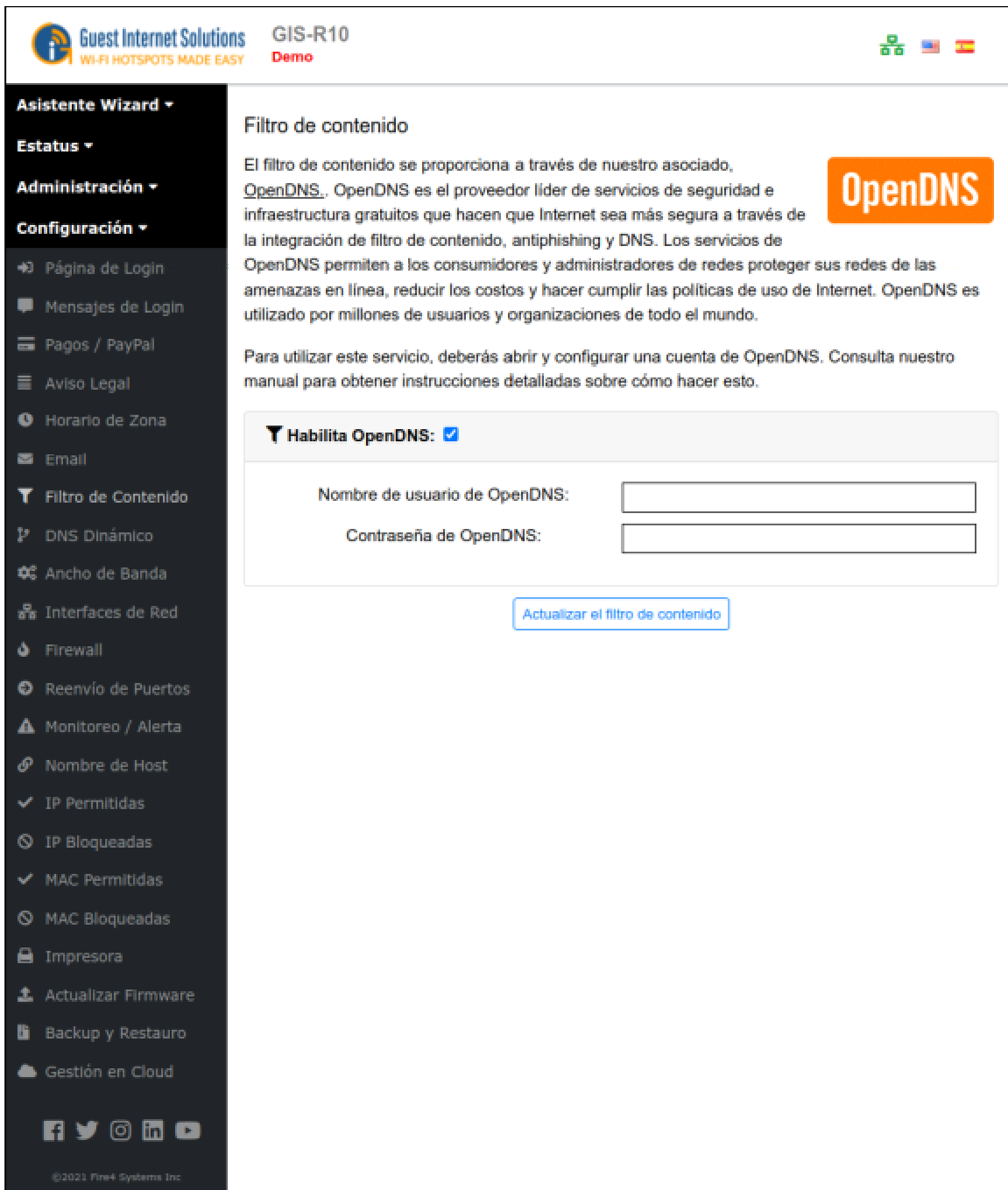

The screenshot shows the 'Filtro de contenido' (Content Filter) configuration page in the Guest Internet Solutions management interface. The interface includes a sidebar with navigation options like 'Asistente Wizard', 'Estatus', 'Administración', and 'Configuración'. The main content area features the OpenDNS logo and text explaining that the service is provided through a partner and is used by millions of users. It includes a form to enable OpenDNS, with fields for the OpenDNS username and password, and a button to 'Actualizar el filtro de contenido' (Update content filter).

Dynamic DNS

El DNS dinámico se usa para acceder a la puerta de enlace de forma remota cuando el servicio de Internet por cable o DSL tiene una configuración de dirección IP dinámica.

La puerta de enlace se encuentra utilizando los servicios de DynDNS (<http://www.dyndns.com/>).

La configuración de DNS dinámico requiere una cuenta con DynDNS. Cuando se marca la casilla para habilitar el DynDNS, se deben ingresar el nombre de host DynDNS, el nombre de usuario y la contraseña.

Posteriormente, el enrutador DSL o por cable se puede ubicar usando la URL del nombre de host que se resuelve en una IP usando el servidor DynDNS.

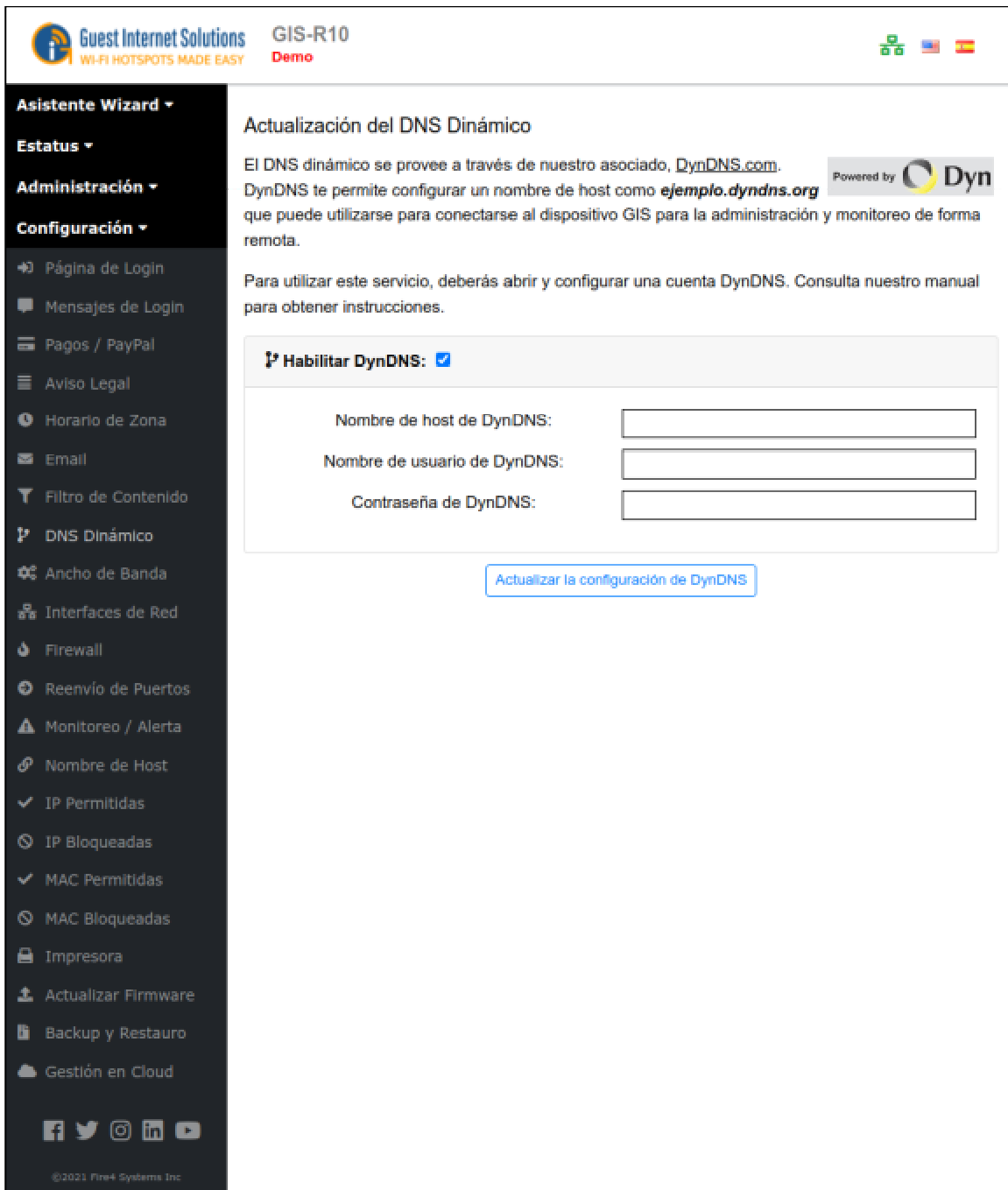

The screenshot shows the 'Actualización del DNS Dinámico' (Dynamic DNS Update) page in the Guest Internet Solutions web interface. The page includes a sidebar with navigation options like 'Asistente Wizard', 'Estatus', 'Administración', and 'Configuración'. The main content area explains that Dynamic DNS is provided through DynDNS.com and allows configuring a host name like 'ejemplo.dyndns.org'. It includes a 'Habilitar DynDNS' checkbox which is checked, and three input fields for 'Nombre de host de DynDNS', 'Nombre de usuario de DynDNS', and 'Contraseña de DynDNS'. A button labeled 'Actualizar la configuración de DynDNS' is located at the bottom of the form.

Control de Ancho de Banda

El control de ancho de banda evita que los usuarios con aplicaciones de gran ancho de banda ralenticen a los usuarios que tienen aplicaciones con poco ancho de banda al establecer un límite máximo de velocidad de carga y descarga. Se requieren límites de velocidad tanto de carga como de descarga porque las velocidades de conexión a Internet varían con el ancho de banda de descarga disponible, generalmente más alto que el ancho de banda de carga. Las velocidades de descarga y de carga se establecen haciendo clic en cada menú desplegable y seleccionando las velocidades deseadas. Cuando se hayan seleccionado las velocidades, haga clic en Cambiar configuración para que las nuevas velocidades surtan efecto.

Si se han seleccionado los ajustes de velocidad de carga y descarga con los códigos de acceso, entonces esos ajustes de velocidad anularán los ajustes de ancho de banda en esta página. Esto permite que se proporcione un servicio de Internet gratuito lento, mientras que se puede cobrar por un servicio de Internet rápido. De manera similar, si se han seleccionado límites de bytes de carga y descarga con los Códigos de acceso, esos ajustes de velocidad anularán los ajustes de ancho de banda en esta página.

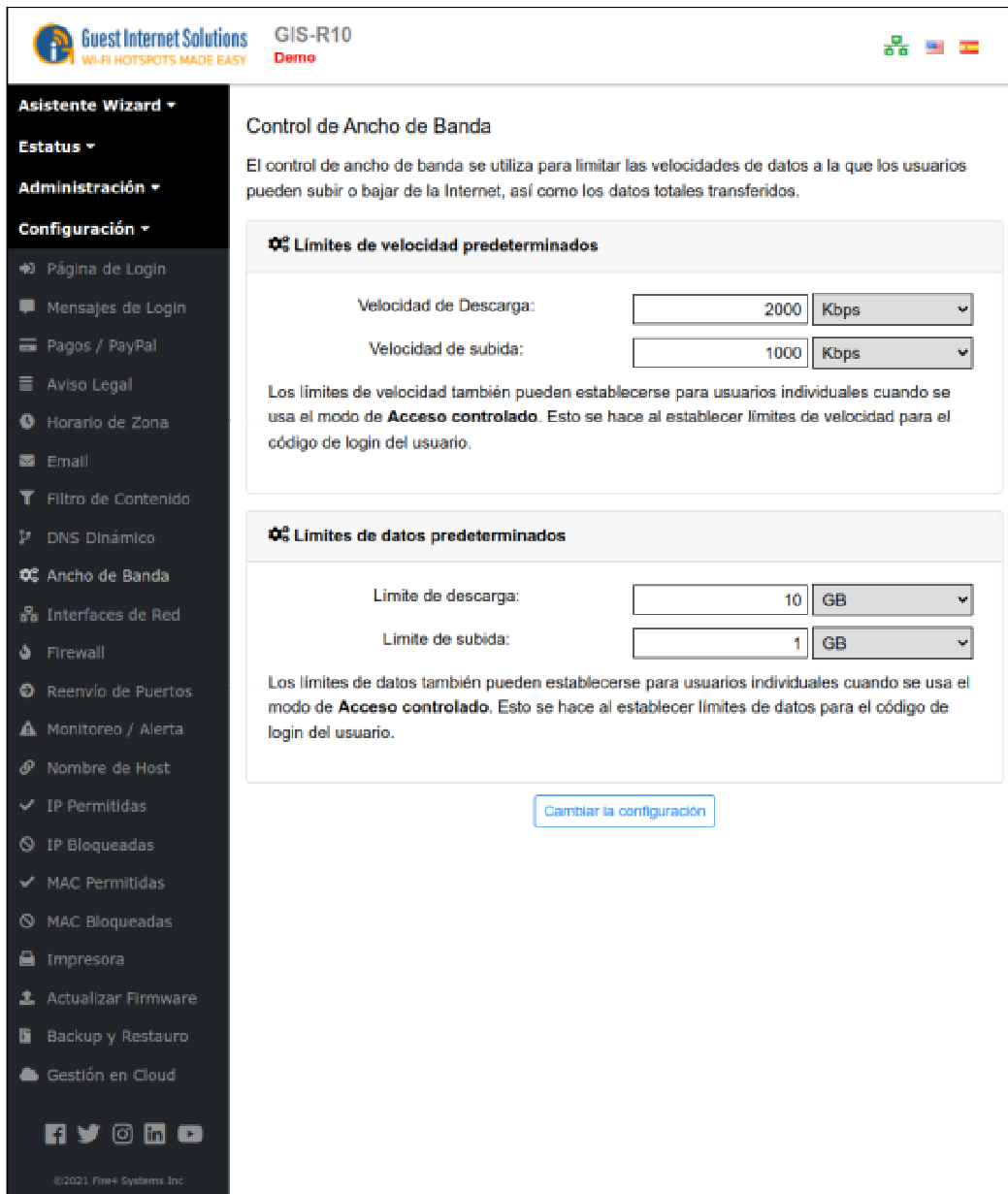

Guest Internet Solutions GIS-R10
WI-FI HOTSPOTS MADE EASY Demo

Control de Ancho de Banda

El control de ancho de banda se utiliza para limitar las velocidades de datos a la que los usuarios pueden subir o bajar de la Internet, así como los datos totales transferidos.

Límites de velocidad predeterminados

Velocidad de Descarga: Kbps

Velocidad de subida: Kbps

Los límites de velocidad también pueden establecerse para usuarios individuales cuando se usa el modo de **Acceso controlado**. Esto se hace al establecer límites de velocidad para el código de login del usuario.

Límites de datos predeterminados

Límite de descarga: GB

Límite de subida: GB

Los límites de datos también pueden establecerse para usuarios individuales cuando se usa el modo de **Acceso controlado**. Esto se hace al establecer límites de datos para el código de login del usuario.

[Cambiar la configuración](#)

Interfaces de red

La mayoría de los diseños de red siguen reglas simples: el enrutador de Internet es un "servidor DHCP" y todas las computadoras son "clientes DHCP". Sin embargo, algunas redes requieren configuraciones especiales.

Su conexión a Internet puede requerir que todas las computadoras y dispositivos de red estén configurados con "direcciones IP fijas o estáticas".

La opción de menú Interfaces de red se selecciona para cambiar la configuración del dispositivo para redes no estándar.

Al configurar el producto Guest Internet para una configuración de red no estándar, es posible que se requiera la ayuda de un especialista en redes, ya que existen muchas opciones de configuración.

Un error puede impedir que el producto Guest Internet funcione correctamente. En el peor de los casos, un error de configuración podría impedirle comunicarse con los productos de Guest Internet y quedar bloqueado. En este caso, el único curso de acción es restablecer los valores predeterminados de fábrica y comenzar de nuevo.

Interfaz de producto inalámbrica

Los productos con interfaz inalámbrica (GIS-K1 / GIS-K3 / GIS-K5 / GIS-K7) tienen tres pestañas en la página de interfaz de red:

- WLAN: la interfaz inalámbrica
- WAN: el puerto Ethernet que se conecta a Internet a través del enrutador DSL
- LAN: los puertos Ethernet que están protegidos contra fuego para computadoras PoS

La pantalla muestra la configuración IP de WLAN (red de área local inalámbrica). Esta interfaz es siempre un servidor DHCP.

La configuración de WAN (red de área amplia) es idéntica a la de otros productos de puerta de enlace, se puede configurar como un cliente DHCP o con una dirección IP fija.

La configuración IP de la LAN (red de área local) se configura como un servidor DHCP. Se debe tener cuidado si se modifica la dirección IP de la LAN: el cortafuegos de aislamiento es válido solo para los rangos de direcciones privadas 192.168.x.x, 172.16.x.xy 10.x.x.x. El firewall no funcionará para otros rangos de direcciones IP (públicas) si se selecciona usando esta página.

Los productos que tienen una interfaz inalámbrica también tienen una página de menú adicional para configuraciones inalámbricas.

Hay dos opciones de configuración: Nombre (SSID) y Canal.

El nombre (SSID) (identificador de conjunto de servicios) es el nombre que se transmite por la transmisión inalámbrica y los usuarios verán este nombre en sus computadoras. Cualquier computadora portátil dentro del alcance de la transmisión detectará y mostrará el SSID.

El canal es la frecuencia que utiliza la red inalámbrica para las comunicaciones. La transferencia de datos inalámbrica puede parecer lenta cuando muchos puntos de acceso inalámbricos usan el mismo canal. El canal se puede seleccionar para evitar conflictos con transmisores adyacentes si hay más de un punto de acceso en una ubicación. Cambie el número de canal para mejorar el rendimiento inalámbrico. Será necesario utilizar un software de identificación de portátiles, para identificar el número de canal de transmisiones adyacentes.

Conexión WAN

La configuración de la pestaña WAN (Red de área amplia) es para el puerto de Internet de la unidad de puerta de enlace. Dependiendo del producto de Guest Internet, puede haber hasta cuatro puertos WAN. Cuando hay dos o más puertos WAN, cada puerto se puede conectar a un ISP diferente para aumentar el rendimiento y la confiabilidad. Cuando todos los circuitos ISP están funcionando, la carga de datos de los usuarios se distribuye entre los circuitos WAN. Si falla un circuito WAN, los usuarios pasan a los circuitos WAN funcionales. A esto se le llama redundancia.

La casilla DHCP marcó la configuración predeterminada del cliente DHCP donde el enrutador DSL proporciona la dirección IP para la puerta de enlace. Su conexión a Internet puede requerir configurar la unidad a una IP fija. En este caso, la casilla Usar DHCP no está marcada y las tres direcciones IP que se muestran deben ingresarse manualmente: Dirección IP, Máscara de red y Puerta de enlace.

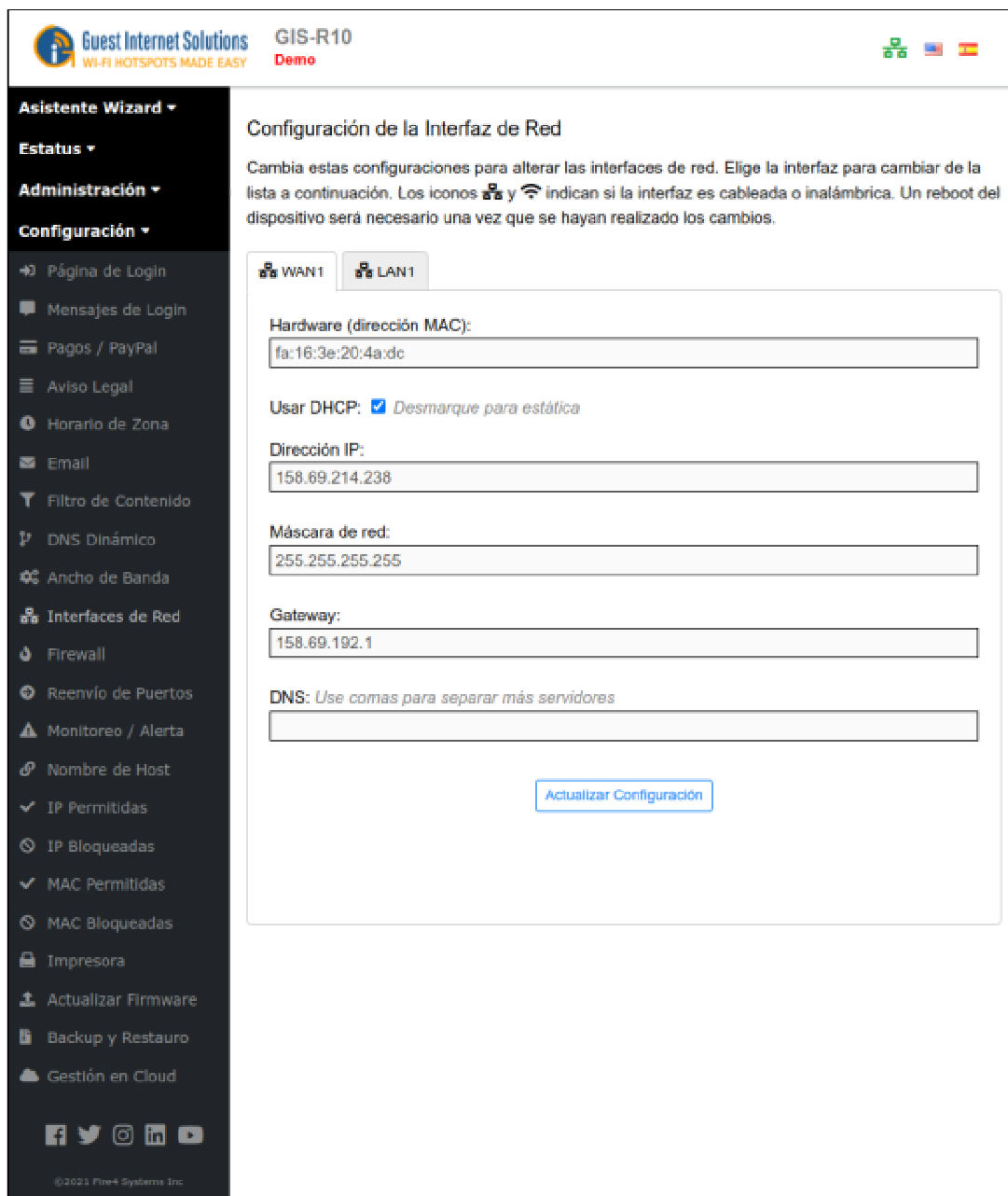

The screenshot shows the 'Configuración de la Interfaz de Red' page in the Guest Internet Solutions web interface. The interface includes a sidebar menu on the left with options like 'Asistente Wizard', 'Estatus', 'Administración', and 'Configuración'. The main content area is titled 'Configuración de la Interfaz de Red' and contains instructions: 'Cambia estas configuraciones para alterar las interfaces de red. Elige la interfaz para cambiar de la lista a continuación. Los iconos [cable] y [wifi] indican si la interfaz es cableada o inalámbrica. Un reboot del dispositivo será necesario una vez que se hayan realizado los cambios.'

Two tabs are visible: 'WAN1' (selected) and 'LAN1'. The configuration fields for WAN1 are as follows:

- Hardware (dirección MAC):**
- Usar DHCP:** *Desmarque para estática*
- Dirección IP:**
- Máscara de red:**
- Gateway:**
- DNS:**

An 'Actualizar Configuración' button is located at the bottom of the configuration area.



Coneccion LAN

La pestaña LAN (Red de área local) muestra la configuración utilizada para los puertos LAN en la puerta de enlace. Los puertos LAN son siempre un servidor DHCP y proporcionan direcciones IP para los dispositivos conectados a los puertos LAN. Las computadoras conectadas a puntos de acceso inalámbricos solicitan una dirección IP de los puertos LAN de la puerta de enlace.

Los productos de Guest Internet tienen diferentes números de puertos LAN. Cuando un producto tiene más de un puerto LAN, cada LAN es una subred aislada y los rangos de IP de DHCP no se superponen

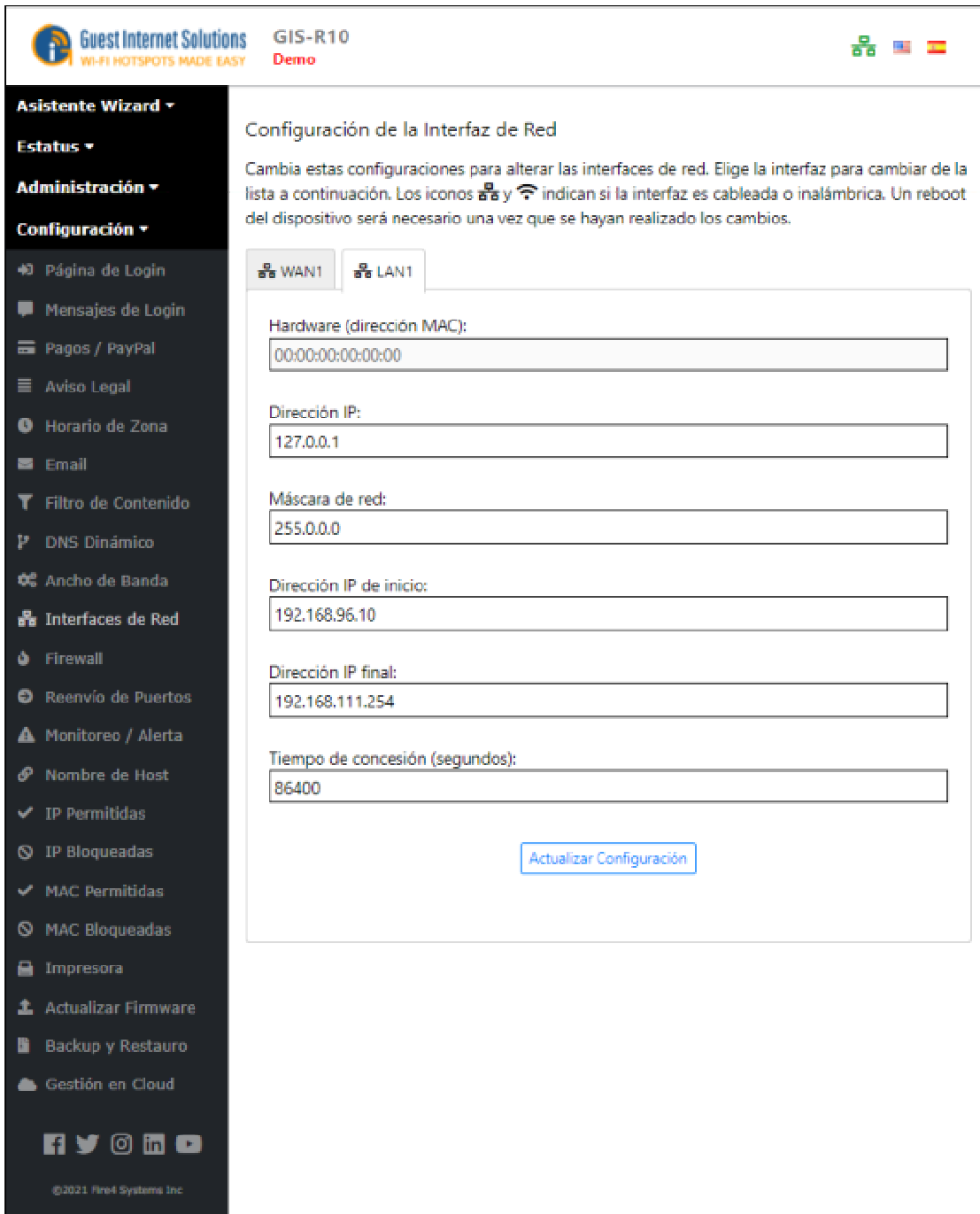
La configuración de las interfaces de red LAN le permite establecer parámetros que mejorarán el servicio para sus invitados. Sin embargo, tenga cuidado de no superponer los rangos DHCP.



The screenshot shows the 'Configuración de la Interfaz de Red' (Network Interface Configuration) page in the Guest Internet Solutions web interface. The page title is 'Configuración de la Interfaz de Red'. Below the title, there is a descriptive text: 'Cambia estas configuraciones para alterar las interfaces de red. Elige la interfaz para cambiar de la lista a continuación. Los iconos  y  indican si la interfaz es cableada o inalámbrica. Un reboot del dispositivo será necesario una vez que se hayan realizado los cambios.'

There are two tabs: 'WAN1' (selected) and 'LAN1'. The configuration fields are as follows:

- Hardware (dirección MAC):
- Dirección IP:
- Máscara de red:
- Dirección IP de inicio:
- Dirección IP final:
- Tiempo de concesión (segundos):

At the bottom of the configuration area, there is a button labeled 'Actualizar Configuración'.

Rangos de IP predeterminados de GIS

Los puertos LAN son siempre un servidor DHCP y proporcionan direcciones IP para dispositivos conectados a los puertos LAN. La siguiente tabla muestra el rango para cada puerto LAN en la unidad GIS:

LAN1 Comienzo 192.168.96.10	LAN2 Comienzo 192.168.112.10
LAN1 Fin 192.168.111.254	LAN2 Fin 192.168.127.250
LAN3 Comienzo 192.168.128.10	LAN4 Comienzo 192.168.144.10
LAN3 Fin 192.168.143.250	LAN4 Fin 192.168.159.250
LAN5 Comienzo 192.168.160.10	LAN6 Comienzo 192.168.176.10
LAN5 Fin 192.168.175.250	LAN6 Fin 192.168.191.250
LAN7 Comienzo 192.168.192.10	WLAN Comienzo 192.168.112.10
LAN7 Fin 192.168.207.250	WLAN Fin 192.168.127.250

Si está configurando una IP estática, use una dirección IP fuera del grupo DHCP, pero dentro de la misma subred:

Esto debe usarse cuando se configura un punto de acceso en modo puente.

LAN1 Comienzo 192.168.96.2	LAN2 Comienzo 192.168.112.2
LAN1 Fin 192.168.96.9	LAN2 Fin 192.168.112.9
LAN3 Comienzo 192.168.128.2	LAN4 Comienzo 192.168.144.2
LAN3 Fin 192.168.128.9	LAN4 Fin 192.168.144.9
LAN5 Comienzo 192.168.160.2	LAN6 Comienzo 192.168.176.2
LAN5 Fin 192.168.160.9	LAN6 Fin 192.168.176.9
LAN7 Comienzo 192.168.192.2	WLAN Comienzo 192.168.112.2
LAN7 Fin 192.168.192.9	WLAN Fin 192.168.112.9

Configuración de VLAN para redes LAN segmentadas

Configuración de VLAN para redes LAN segmentadas

La configuración de VLAN de red LAN se ha agregado a la serie PRO de productos de puerta de enlace. La configuración de VLAN requería la instalación de un firmware igual o superior a 2.5.6.4x.

La serie PRO incluye los siguientes productos;

- GIS-R10
- GIS-R20
- GIS-R40

Cualquier producto anterior que utilice la familia de procesadores Intel puede actualizarse para funcionar con VLAN instalando el firmware 2.5.6.4x o superior. Los productos más antiguos incluyen GIS-R80, GIS-R16 y versiones anteriores de GIS-R10 y GIS-R20.

La configuración de VLAN permite la segmentación de la red LAN. Por ejemplo, un hotel puede instalar una infraestructura de red inalámbrica con dos o más SSID que brinden acceso aislado para los huéspedes y el personal. Por lo tanto, el costo de la instalación de la infraestructura inalámbrica se reduce a la mitad.

La configuración de VLAN requiere el uso de puntos de acceso inalámbricos que se pueden configurar con múltiples SSID donde cada SSID se puede configurar opcionalmente con un número de VLAN, y se puede configurar con o sin encriptación.

La configuración del punto de acceso inalámbrico depende del fabricante. Los productos inalámbricos populares como Ubiquiti Unifi permiten configurar hasta 4 SSID donde cada SSID se puede configurar con o sin encriptación y se puede configurar con o sin un número de VLAN.

La unidad de Guest Internet está instalada en la red como se muestra en el siguiente diagrama.

Guest Internet VLAN configuration for dual-use wireless network

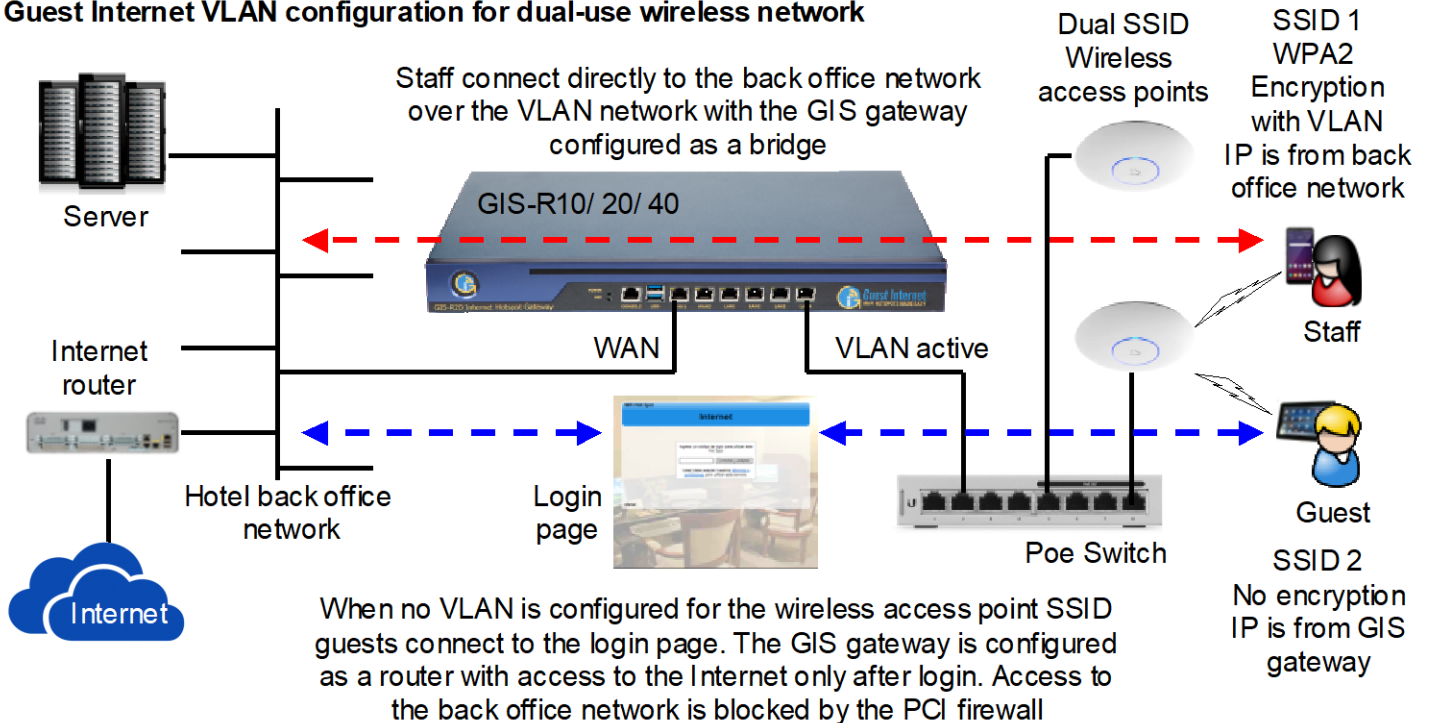

La configuración de un hotel puede requerir lo siguiente:

- Guest WiFi: la conexión inalámbrica no está encriptada, cuando un invitado se conecta, la computadora invitada recibe una dirección IP del servidor GIS DHCP y el navegador invitado abre la página de inicio de sesión. El huésped está aislado de la red administrativa mediante el firewall compatible con PCI DSS.
- WiFi del personal: la red inalámbrica está encriptada y cada dispositivo del personal está configurado con una clave de encriptación. La conexión del personal se conecta a través de la unidad GIS y recibe una dirección IP del servidor DHCP de la oficina administrativa. El dispositivo del personal se comunica con las aplicaciones administrativas.

La VLAN GIS está configurada para un puerto WAN. El número de ID de VLAN configurado para el puerto WAN debe corresponder con el ID de VLAN configurado para el SSID inalámbrico. El usuario que se conecte al SSID se enrutará al puerto WAN con la ID de VLAN correspondiente. Como las unidades GIS tienen varios puertos WAN, cada SSID se puede enrutar a un puerto WAN diferente.

La configuración de la ID de VLAN del puerto WAN se muestra en la siguiente figura. La casilla está marcada para activar la omisión de VLAN como se muestra. La ID de VLAN correspondiente a la ID de VLAN de SSID se agrega al cuadro que se muestra. Finalmente se hace clic en el botón para actualizar la página.

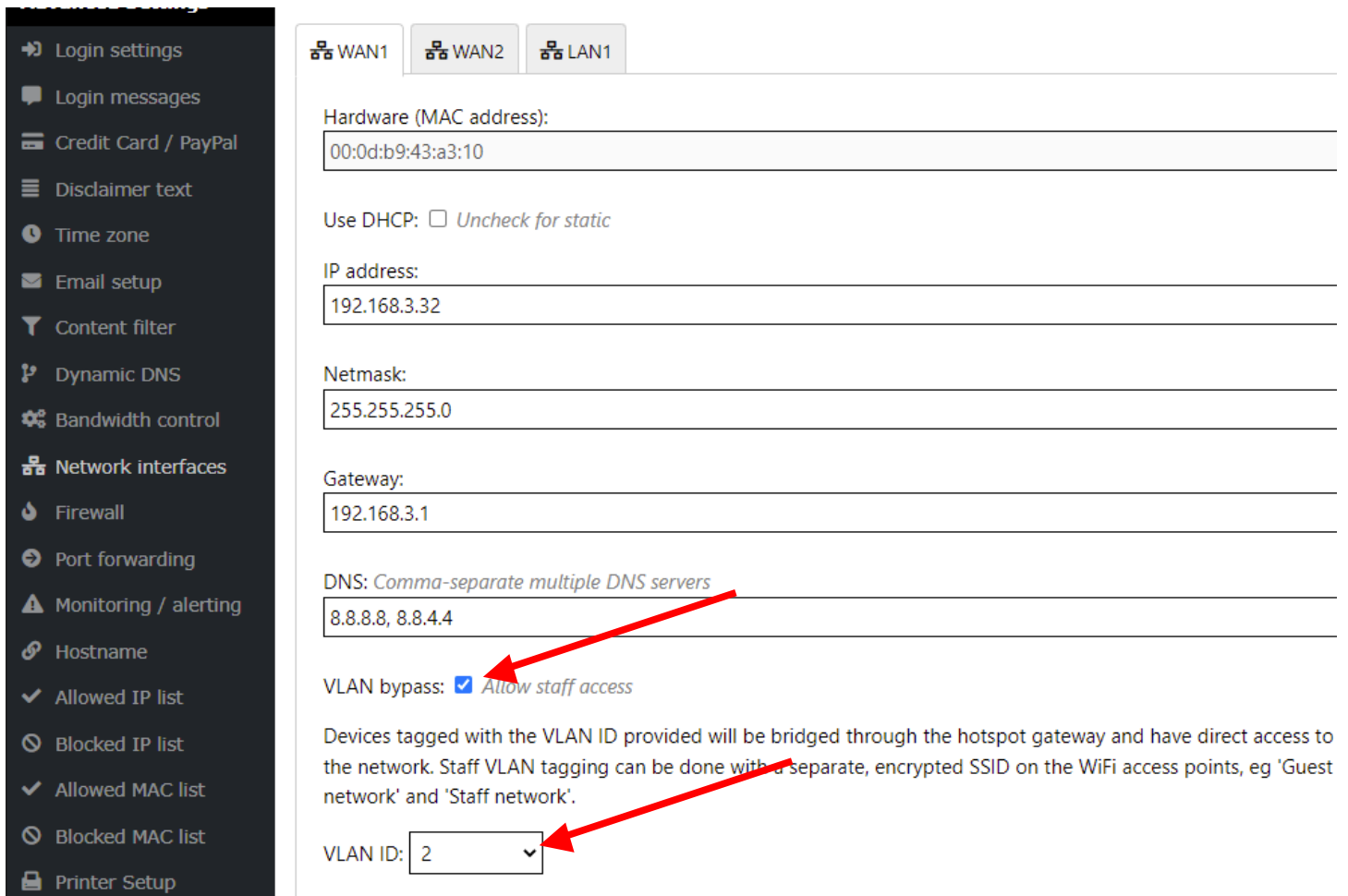

The screenshot shows the configuration page for WAN1. On the left is a dark sidebar menu with options like 'Login settings', 'Firewall', and 'Network interfaces'. The main content area has tabs for 'WAN1', 'WAN2', and 'LAN1'. Below the tabs are several input fields: 'Hardware (MAC address)' with value '00:0d:b9:43:a3:10', 'IP address' with '192.168.3.32', 'Netmask' with '255.255.255.0', and 'Gateway' with '192.168.3.1'. The 'DNS' field contains '8.8.8.8, 8.8.4.4'. The 'VLAN bypass' checkbox is checked with the label 'Allow staff access'. Below this is a text block explaining that devices with the VLAN ID will be bridged through the gateway. At the bottom, the 'VLAN ID' dropdown menu is set to '2'. Two red arrows point from the text above to the 'VLAN bypass' checkbox and the 'VLAN ID' dropdown.

Configuración de roaming para WiFi celular

Muchos clientes de Guest Internet brindan un servicio de banda ancha móvil para sus clientes. La banda ancha móvil tiene varias aplicaciones, dos se enumeran a continuación.

- Aeropuertos en los que un servicio de banda ancha móvil proporcione un servicio de Internet tanto para abonados como para particulares que deseen acceder a Internet.
- Redes municipales en las que un proveedor de servicios de Internet inalámbrico brinda un servicio de Internet a muchos clientes en todo el pueblo o la ciudad.

Muchas empresas grandes y pequeñas ofrecen un servicio de banda ancha móvil. Algunas empresas de banda ancha móvil más grandes se muestran en la siguiente tabla.

La nube de Guest Internet gestiona una red WiFi inalámbrica de puntos de acceso inalámbricos de forma similar a como una red de telefonía móvil gestiona el movimiento de suscriptores a través de una red de torres 4G.

A un usuario se le emite un código de acceso, que le permite conectarse a cualquier red inalámbrica en la red. A medida que el usuario se mueve a través de la red entre los puntos de acceso inalámbrico, un proceso de transferencia en la nube mueve al usuario de una torre a la siguiente y así el usuario mantiene una conexión inalámbrica.

Todos los puntos de acceso inalámbrico en la red tienen SSID idénticos y el dispositivo de los usuarios se conecta al SSID con la señal más fuerte.

El proceso de traspaso entre torres de puntos de acceso inalámbrico se ilustra en el diagrama.

Users moving between wireless cells

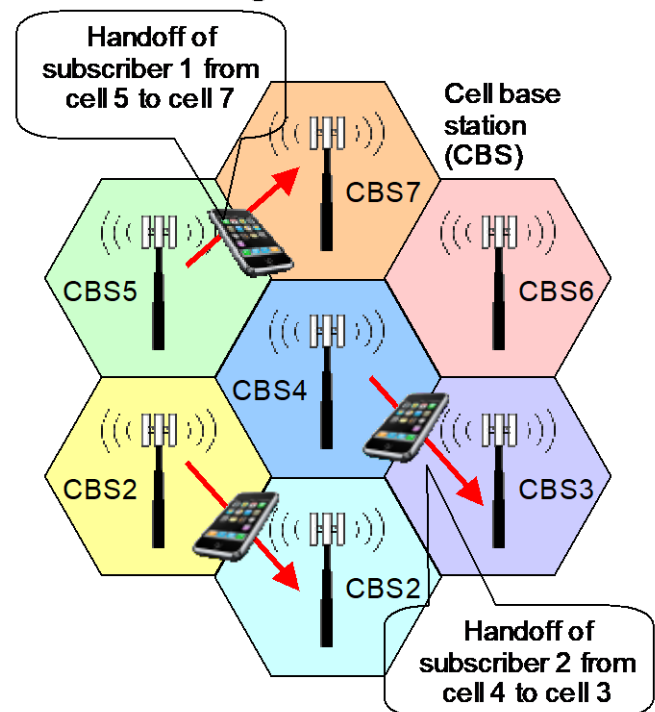

Todos los puntos de acceso inalámbrico y puertas de enlace en la red están configurados para ser parte de un grupo de nube y el roaming WiFi celular se configura usando el grupo de nube. Cada punto de acceso inalámbrico y puerta de enlace se puede conectar a un ISP diferente. La configuración del grupo de cuentas en la nube también incluye la función para generar códigos de acceso e imprimir los códigos de acceso en hojas de comprobantes en formato 4x4 utilizando una impresora tamaño carta. A continuación, las hojas de vales se pueden cortar de modo que se pueda dar un vale a cada usuario. Algunos países de habla hispana venden los vales a clientes de banda ancha móvil a través de un negocio llamado “Internet-por-fichas”.

El siguiente diagrama ilustra el proceso comercial simple que se requiere para vender acceso a Internet.

- Cree códigos de acceso con parámetros incrustados, duración del código después del primer uso hasta el vencimiento, velocidad máxima de datos arriba/abajo opcional, límite de bytes de datos arriba/abajo máximo opcional, número de usuarios simultáneos permitidos, cambio de dispositivo secuencial permitido, etc.
- Imprimir comprobantes en formato 4x4 utilizando una impresora tamaño carta.
- Trocear los vales y distribuirlos en el punto de venta.
- Los clientes compran vales y se conectan a cualquier punto de acceso inalámbrico (WAP) del grupo.
- Los clientes pueden moverse a través del grupo de WAP y, a medida que cada uno se comunica con la nube, el cliente será transferido de uno a otro a medida que se reconozca la dirección MAC del dispositivo del cliente.

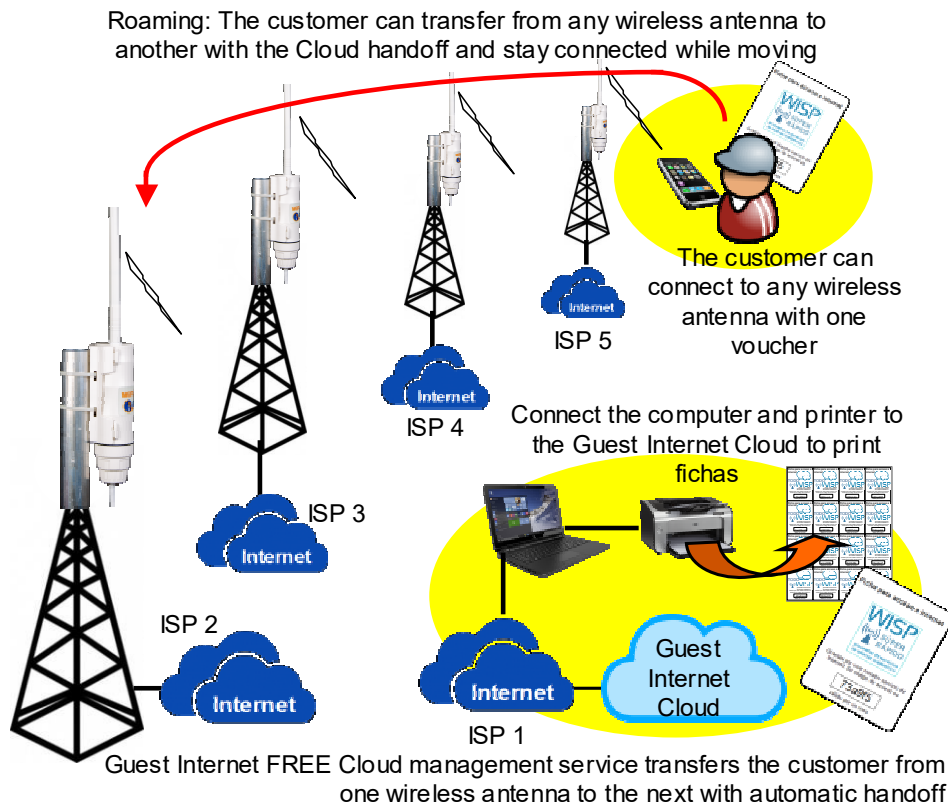

El roaming se activa marcando la casilla en la configuración del grupo en la nube para permitir 'Roaming para usuarios autenticados'. Esto permite que se reconozca la dirección MAC de un dispositivo cuando un usuario pasa de un WAP al siguiente.

Hay dos parámetros asociados a la selección de roaming;

- Detener el roaming si el usuario está desconectado / mantener al usuario en roaming hasta que caduque el código
- Mostrar página de inicio de sesión si el usuario está desconectado / inicio de sesión automático si el usuario está desconectado.

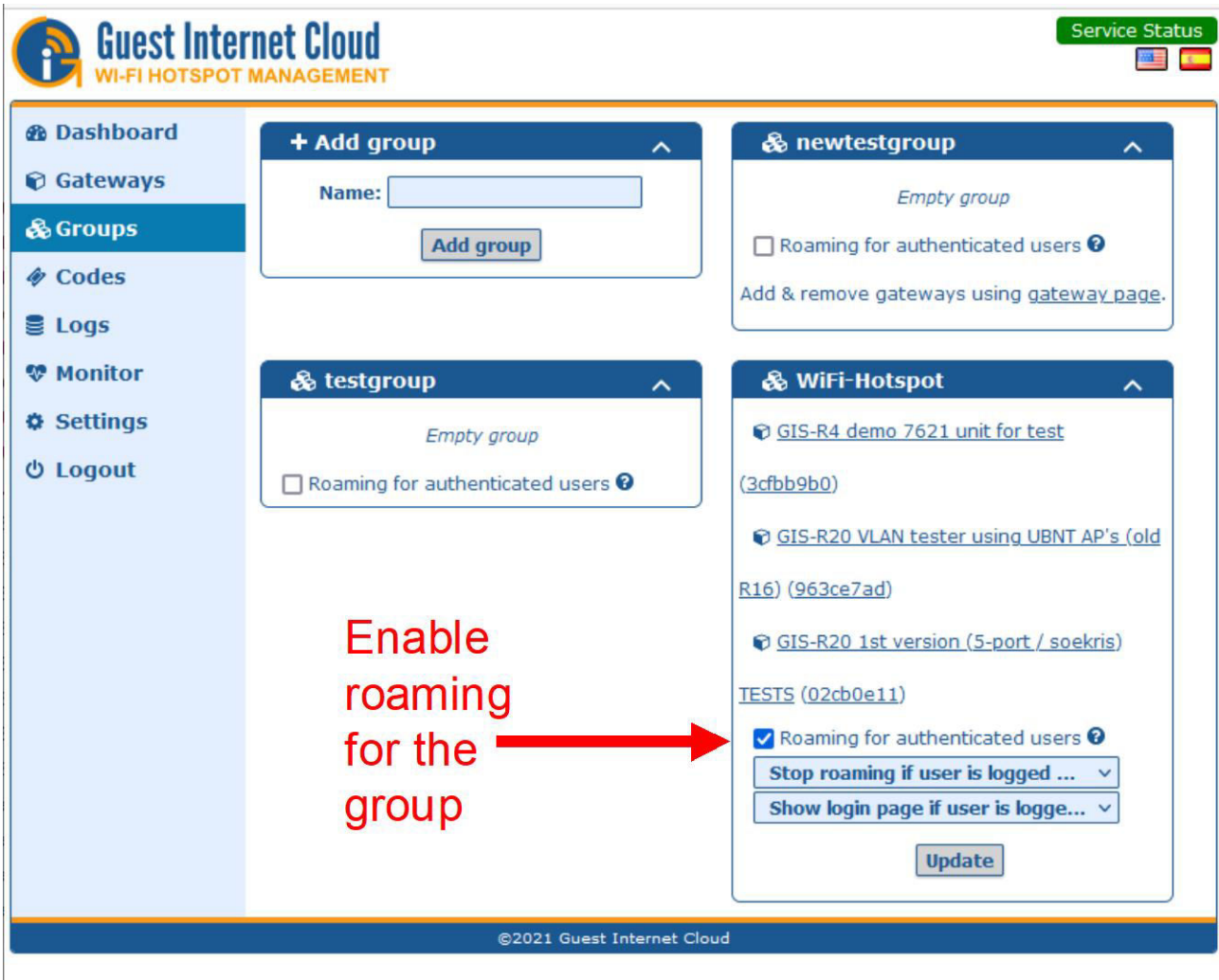

The screenshot shows the 'Guest Internet Cloud' management interface. On the left is a navigation menu with options: Dashboard, Gateways, Groups (selected), Codes, Logs, Monitor, Settings, and Logout. The main content area is divided into four panels:

- + Add group:** A form with a 'Name:' input field and an 'Add group' button.
- newtestgroup:** An 'Empty group' card with a checkbox for 'Roaming for authenticated users' (unchecked) and a link to 'gateway_page'.
- testgroup:** An 'Empty group' card with a checkbox for 'Roaming for authenticated users' (unchecked).
- WiFi-Hotspot:** A configuration panel for a specific hotspot. It lists several units:
 - GIS-R4 demo 7621 unit for test (3cfbb9b0)
 - GIS-R20 VLAN tester using UBNT AP's (old R16) (963ce7ad)
 - GIS-R20 1st version (5-port / soekris)
 - TESTS (02cb0e11)
 The 'TESTS' unit has the 'Roaming for authenticated users' checkbox checked. Below this checkbox are two dropdown menus: 'Stop roaming if user is logged ...' and 'Show login page if user is logge...'. An 'Update' button is at the bottom.

A red arrow points from the text 'Enable roaming for the group' to the 'Roaming for authenticated users' checkbox in the 'WiFi-Hotspot' panel.

Configuración de: detener el roaming si el usuario está desconectado/mantener al usuario en roaming hasta que caduque el código

Seleccione: Detener el roaming si el usuario ha cerrado la sesión en el caso de que el usuario haya cerrado la sesión utilizando la página de inicio de sesión [aplogin.com](#) o si el usuario ha cerrado la sesión por alguna violación de uso.

Seleccione: Mantener al usuario en roaming hasta que caduque el código cuando se desea que el usuario continúe teniendo acceso a Internet incluso después de haber cerrado la sesión, hasta que caduque el código de acceso.

Vea la siguiente pantalla de visualización.

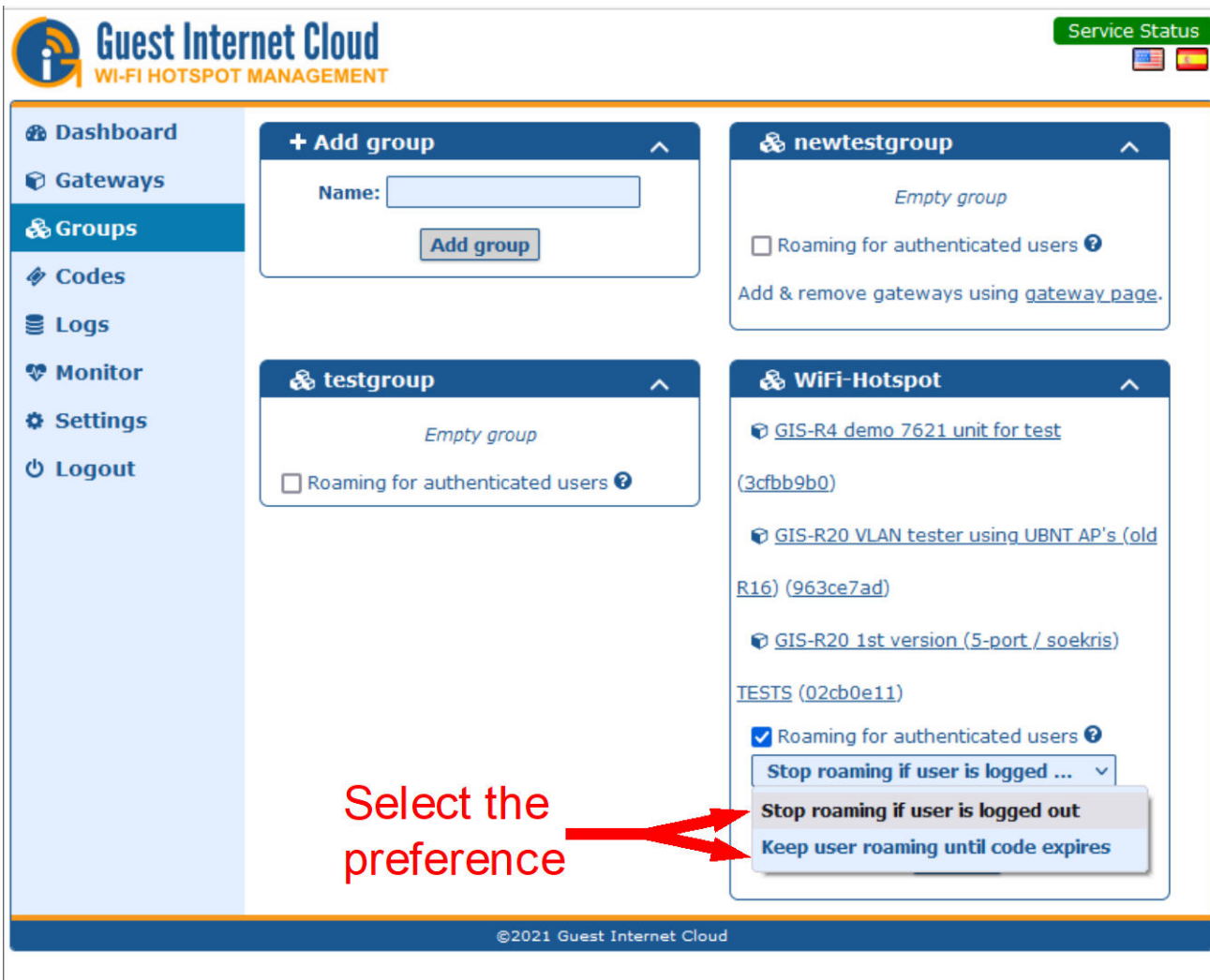

The screenshot shows the 'Groups' management page in the Guest Internet Cloud interface. On the left is a navigation menu with options: Dashboard, Gateways, Groups (selected), Codes, Logs, Monitor, Settings, and Logout. The main content area is divided into several panels:

- + Add group:** A form with a 'Name:' input field and an 'Add group' button.
- newtestgroup:** An 'Empty group' card with a checkbox for 'Roaming for authenticated users' (unchecked) and a link to 'Add & remove gateways using gateway page'.
- testgroup:** An 'Empty group' card with a checkbox for 'Roaming for authenticated users' (unchecked).
- WiFi-Hotspot:** A list of hotspots including 'GIS-R4 demo 7621 unit for test (3cfbb9b0)', 'GIS-R20 VLAN tester using UBNT AP's (old R16) (963ce7ad)', 'GIS-R20 1st version (5-port / soekris)', and 'TESTS (02cb0e11)'. The 'TESTS' hotspot has 'Roaming for authenticated users' checked. A dropdown menu is open, showing three options: 'Stop roaming if user is logged ...', 'Stop roaming if user is logged out', and 'Keep user roaming until code expires'. A red arrow points to the 'Stop roaming if user is logged out' option, with the text 'Select the preference' written in red.

At the bottom of the interface, there is a footer: ©2021 Guest Internet Cloud.

La siguiente configuración es: Mostrar página de inicio de sesión si el usuario está desconectado / inicio de sesión automático si el usuario está desconectado

Seleccione: Mostrar página de inicio de sesión si el usuario ha cerrado la sesión muestra la página de inicio de sesión cuando el usuario ha cerrado la sesión y el usuario debe volver a introducir el código de acceso proporcionado.

Seleccione: Inicio de sesión automático si el usuario está desconectado para permitir que el usuario mantenga la conexión a Internet sin necesidad de volver a ingresar el código de acceso.

Vea la siguiente pantalla de visualización.

A medida que un usuario se mueve de una torre inalámbrica a la siguiente torre inalámbrica, eventualmente la siguiente torre tendrá la señal inalámbrica más fuerte (intensidad de la señal en -dBm) y la computadora/dispositivo cambiará a la siguiente torre inalámbrica y emitirá una solicitud de DHCP. Cuando un punto de acceso inalámbrico identifica una solicitud de DHCP desde un dispositivo inalámbrico, avisará a la nube y proporcionará la dirección MAC del dispositivo. Si el dispositivo ha iniciado sesión en cualquier WAP del grupo, la nube responderá con los parámetros de acceso del dispositivo. Si no se reconoce que la dirección MAC se ha conectado a ningún WAP del grupo, se mostrará la página de inicio de sesión para el usuario y el usuario ingresará el código de acceso. Al ingresar un código de acceso válido, el WAP informará a la nube que un nuevo usuario ha iniciado sesión y proporcionará los parámetros de acceso a la nube. Siempre que sea posible, el servidor WAP DHCP proporcionará la dirección IP previamente asignada al dispositivo si esa IP está disponible.

Este es un proceso llamado "transferencia" de una torre a la siguiente. El proceso de traspaso requiere más pasos que los descritos anteriormente, la explicación se ha simplificado para mayor claridad.

Cortafuegos (Firewall)

La puerta de enlace tiene un servidor de seguridad que proporciona varias características:

[Gestión remota SSL](#)

[Bloqueo de rangos de direcciones IP privadas](#)

[Bloqueo de virus DoS](#)

[Bloqueo del intercambio de archivos peer-2-peer](#)

[Bloqueo de enrutadores](#)

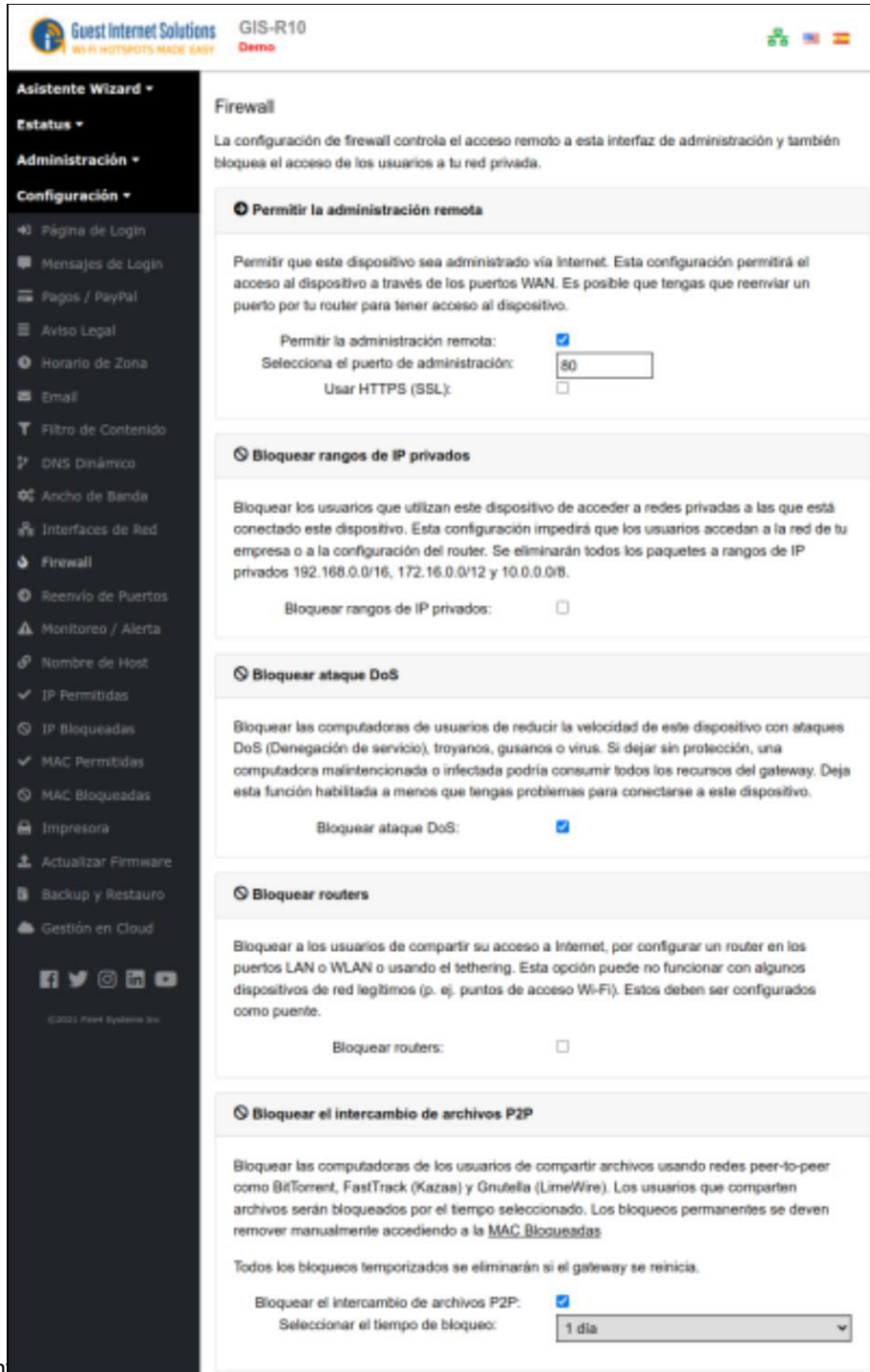

Guest Internet Solutions GIS-R10
WiFi HOTSPOTS MADE EASY Demo

Asistente Wizard ▾
Estatus ▾
Administración ▾
Configuración ▾

- Página de Login
- ✉ Mensajes de Login
- 💰 Pagos / PayPal
- 📄 Aviso Legal
- 🕒 Horario de Zona
- ✉ Email
- ⚙ Filtro de Contenido
- 🔍 DNS Dinámico
- 📶 Ancho de Banda
- 🌐 Interfaces de Red
- 🔥 **Firewall**
- 🔄 Reenvío de Puertos
- 🚨 Monitoreo / Alerta
- 🏠 Nombre de Host
- ✓ IP Permitidas
- 🚫 IP Bloqueadas
- ✓ MAC Permitidas
- 🚫 MAC Bloqueadas
- 🖨 Impresora
- 📦 Actualizar Firmware
- 📁 Backup y Restaura
- ☁ Gestión en Cloud

Firewall

La configuración de firewall controla el acceso remoto a esta interfaz de administración y también bloquea el acceso de los usuarios a tu red privada.

⊕ Permitir la administración remota

Permitir que este dispositivo sea administrado vía Internet. Esta configuración permitirá el acceso al dispositivo a través de los puertos WAN. Es posible que tengas que reenviar un puerto por tu router para tener acceso al dispositivo.

Permitir la administración remota:
 Selecciona el puerto de administración:
 Usar HTTPS (SSL):

⊖ Bloquear rangos de IP privados

Bloquear los usuarios que utilizan este dispositivo de acceder a redes privadas a las que está conectado este dispositivo. Esta configuración impedirá que los usuarios accedan a la red de tu empresa o a la configuración del router. Se eliminarán todos los paquetes a rangos de IP privados 192.168.0.0/16, 172.16.0.0/12 y 10.0.0.0/8.

Bloquear rangos de IP privados:

⊖ Bloquear ataque DoS

Bloquear las computadoras de usuarios de reducir la velocidad de este dispositivo con ataques DoS (Denegación de servicio), troyanos, gusanos o virus. Si dejar sin protección, una computadora malintencionada o infectada podría consumir todos los recursos del gateway. Deja esta función habilitada a menos que tengas problemas para conectarse a este dispositivo.

Bloquear ataque DoS:

⊖ Bloquear routers

Bloquear a los usuarios de compartir su acceso a Internet, por configurar un router en los puertos LAN o WLAN o usando el tethering. Esta opción puede no funcionar con algunos dispositivos de red legítimos (p. ej. puntos de acceso Wi-Fi). Estos deben ser configurados como puente.

Bloquear routers:

⊖ Bloquear el intercambio de archivos P2P

Bloquear las computadoras de los usuarios de compartir archivos usando redes peer-to-peer como BitTorrent, FastTrack (Kazaa) y Gnutella (LimeWire). Los usuarios que comparten archivos serán bloqueados por el tiempo seleccionado. Los bloqueos permanentes se deben remover manualmente accediendo a la [MAC Bloqueadas](#).

Todos los bloqueos temporizados se eliminarán si el gateway se reinicia.

Bloquear el intercambio de archivos P2P:
 Seleccionar el tiempo de bloqueo:

Gestión remota

La gestión remota permite el acceso de inicio de sesión del administrador a través del puerto de Internet para permitir la administración remota de la puerta de enlace abriendo el puerto HTTP / HTTPS. Al hacer clic en la casilla para activar el acceso al puerto de Internet, el inicio de sesión del administrador está disponible en el puerto de Internet al escribir una dirección IP fija en el navegador.

La puerta de enlace se puede administrar desde cualquier lugar en Internet siempre que la red comercial tenga una dirección IP fija y que el enrutador empresarial tenga reenvío de puertos.

El reenvío de puertos es necesario desde un dispositivo que posee la dirección IP pública hacia un dispositivo que tiene una dirección IP privada (NAT).

Si el dispositivo GIS obtiene una IP pública, entonces no se requiere un reenvío de puerto, si obtiene una dirección IP en el rango 192.168.XX, 172.16.XX, o 10.XXX, entonces los paquetes deben reenviarse para el puerto TCP 80 / HTTP (y 443 para HTTPS / SSL) en el dispositivo público frente a la unidad GIS.

Bloqueo de rangos de direcciones IP privadas

El bloqueo de los intervalos de direcciones IP privadas impide que los usuarios públicos de Internet accedan a las computadoras de la red a la que está conectado el puerto de Internet (WAN).

Esta opción está seleccionada de forma predeterminada para garantizar el cumplimiento de las recomendaciones de PCI DSS

Bloqueo de virus DoS

El bloqueo de los ataques de virus DoS bloquea cualquier computadora infectada con un virus de software o un troyano que está enviando un flujo de paquetes como parte de un ataque DoS (denegación de servicio).

Si se permite que la computadora se conecte a Internet, el servicio será muy lento para todos los usuarios.

Por lo tanto, la configuración predeterminada es bloquear las computadoras infectadas.

Bloqueo del intercambio de archivos peer-2-peer

Cuando se selecciona "bloquear el uso compartido de archivos P2P", bloquea cualquier computadora que tenga un software activo para compartir archivos de torrent.

Al activar el servicio de bloqueo P2P (punto a punto), la empresa puede evitar que cualquier computadora con software P2P se conecte a Internet. Un menú desplegable permite que la computadora ofensiva sea bloqueada por un período de tiempo o permanentemente.

Recomendamos que se seleccione el bloqueo permanente, ya que un usuario malintencionado que se reconecta puede utilizar un servicio cifrado para compartir archivos, y no se pueden detectar las comunicaciones cifradas.

Bloqueo de enrutadores

El bloqueo de enrutadores evita que los usuarios conecten un enrutador y compartan su código de acceso de uso único con múltiples dispositivos.

Reenvío de puertos

El reenvío de puertos permite que una computadora en el lado WAN de la puerta de enlace se conecte a un dispositivo en el lado de LAN de la puerta de enlace.

El reenvío de puertos es muy útil para la configuración remota de puntos de acceso inalámbricos.

El reenvío de puertos se puede configurar para hasta 25 dispositivos (hasta 250 en el R10 / R20 / R40).

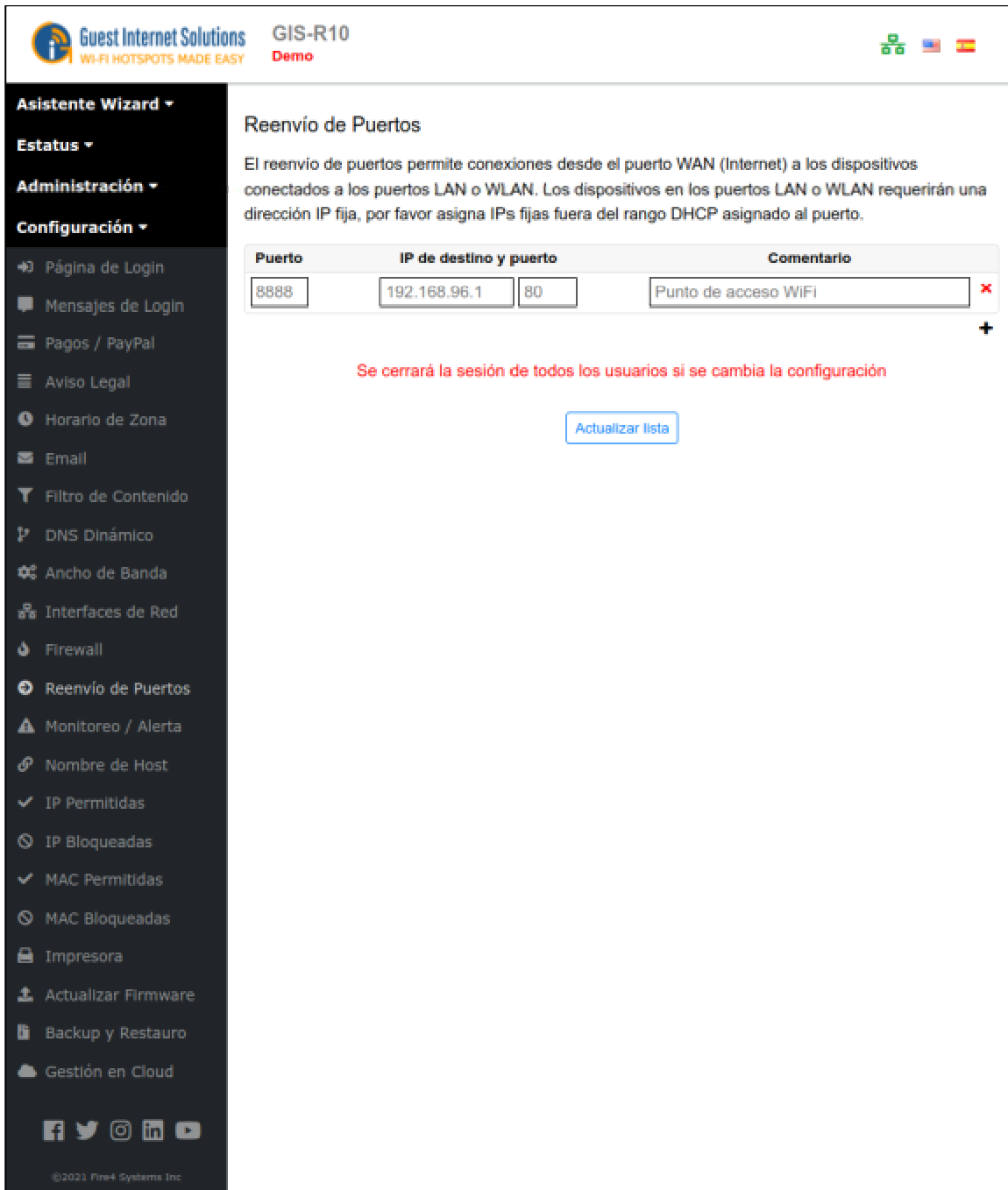

The screenshot shows the 'Reenvío de Puertos' (Port Forwarding) configuration page in the Guest Internet Solutions web interface. The page title is 'Reenvío de Puertos' and it includes a descriptive paragraph: 'El reenvío de puertos permite conexiones desde el puerto WAN (Internet) a los dispositivos conectados a los puertos LAN o WLAN. Los dispositivos en los puertos LAN o WLAN requerirán una dirección IP fija, por favor asigna IPs fijas fuera del rango DHCP asignado al puerto.' Below this is a table for configuring port forwarding rules.

Puerto	IP de destino y puerto	Comentario
8888	192.168.96.1 80	Punto de acceso WIFI

Below the table, there is a red warning message: 'Se cerrará la sesión de todos los usuarios si se cambia la configuración' and a blue 'Actualizar lista' button.

La página de configuración de reenvío de puertos requiere cuatro parámetros para cada dispositivo.

- El primer campo es el número de puerto asignado para el dispositivo.
- El segundo campo es la IP de destino (fija) del dispositivo del lado LAN.
- El tercer campo es el número de puerto utilizado para acceder al dispositivo (generalmente el puerto 80, sin embargo, la mayoría de los dispositivos permiten que esto se modifique).
- El cuarto campo es para comentarios utilizados para identificar el dispositivo.

Se requiere una configuración de puerto WAN estático para acceder a los dispositivos reenviados.

Importante: la IP fija del dispositivo del lado LAN debe estar en la misma subred que el rango DHCP de la LAN, sin embargo, el rango DHCP de la subred debe modificarse para que las IP fijas del dispositivo estén fuera del rango DHCP.

Cada dispositivo conectado a un puerto LAN es direccionado por:

http: // <IP del puerto WAN>: <número de puerto asignado>

Monitoreo y alerta

El propósito de la función de monitoreo y alerta es avisarle que un punto de acceso inalámbrico u otro dispositivo conectado al puerto LAN ha fallado.

La puerta de enlace GIS se puede configurar para que "haga ping" periódicamente a cada dispositivo en la lista de dispositivos.

Si un dispositivo no responde, se realiza un segundo intento de "hacer ping" al dispositivo. Si el dispositivo no responde después de dos intentos, se envía un mensaje utilizando el correo electrónico configurado previamente.

El mensaje de correo electrónico tiene una línea de asunto y contenido derivado del nombre del dispositivo ingresado al configurar el monitoreo y las alertas de la siguiente manera:

- Asunto: AP Lounge en el GIS-R2 está ABAJO
- El dispositivo 'AP Lounge en el GIS-R2' con la dirección MAC '00 -80-48-50-93-3a' adjunto al Hotspot ID 000000000 dejó de responder al 2011-05-28 16:19:51 EDT

También se envía un mensaje similar si el dispositivo vuelve a estar en línea.

La pantalla de configuración de monitoreo y alerta se muestra a continuación:

Guest Internet Solutions GIS-R10 **Demo**

WI-FI HOTSPOTS MADE EASY

🇺🇸 🇪🇸 🇩🇪

Asistente Wizard ▾

Estatus ▾

Administración ▾

Configuración ▾

- ➔ Página de Login
- ✉ Mensajes de Login
- 💰 Pagos / PayPal
- 📄 Aviso Legal
- 🕒 Horario de Zona
- ✉ Email
- 🔍 Filtro de Contenido
- 🌐 DNS Dinámico
- ⚙ Ancho de Banda
- 🌐 Interfaces de Red
- 🔥 Firewall
- 🔄 Reenvío de Puertos
- ⚠ Monitoreo / Alerta
- 🌐 Nombre de Host
- ✓ IP Permitidas
- 🚫 IP Bloqueadas
- ✓ MAC Permitidas
- 🚫 MAC Bloqueadas
- 🖨 Impresora
- 📶 Actualizar Firmware
- 📁 Backup y Restauo
- ☁ Gestión en Cloud

📱 📺 📺 📺 📺

©2021 Fire4 Systems Inc

Monitoreo y Alerta

La monitorización se puede configurar para Puntos de Acceso u otros dispositivos como switches y cámaras CCTV conectadas a este hotspot. Si un dispositivo falla o se recupera de una falla, se enviará una alerta por email a la siguiente dirección. Los dispositivos que se monitorean deben tener direcciones IP fijas. No es necesario que el dispositivo tenga una dirección IP asignada por este hotspot.

Dirección de email para enviar alerta:

Tiempo límite de ping ARP: Deje en 5 segundos a menos que tengas una red lenta

Dirección MAC	Dirección IP	Interfaz	Nombre del dispositivo
<input type="text" value="00:11:22:33:44:55"/>	<input type="text" value="192.168.96.1"/>	<input type="text" value="lan1"/>	<input type="text" value="Punto de acceso WiFi"/>

+

[Actualizar lista](#)

Nombre de host (HOSTNAME)

(lea la **ADVERTENCIA**** antes de continuar)**

El nombre de host (HOSTNAME) es una dirección URL o web especial que utilizan los productos de Guest Internet para la página de inicio de sesión y para acceder a las páginas de configuración. El nombre de host predeterminado es: `aplogin.com`. Por lo tanto, para acceder a las páginas de configuración en un navegador ingrese la URL en la línea de dirección como: <http://aplogin.com/admin>. El nombre de usuario es `admin`; la contraseña se ingresó durante la configuración del asistente. Cuando se hace clic en la entrada del menú Nombre de host, aparece la página que se muestra a continuación en la ventana del navegador.

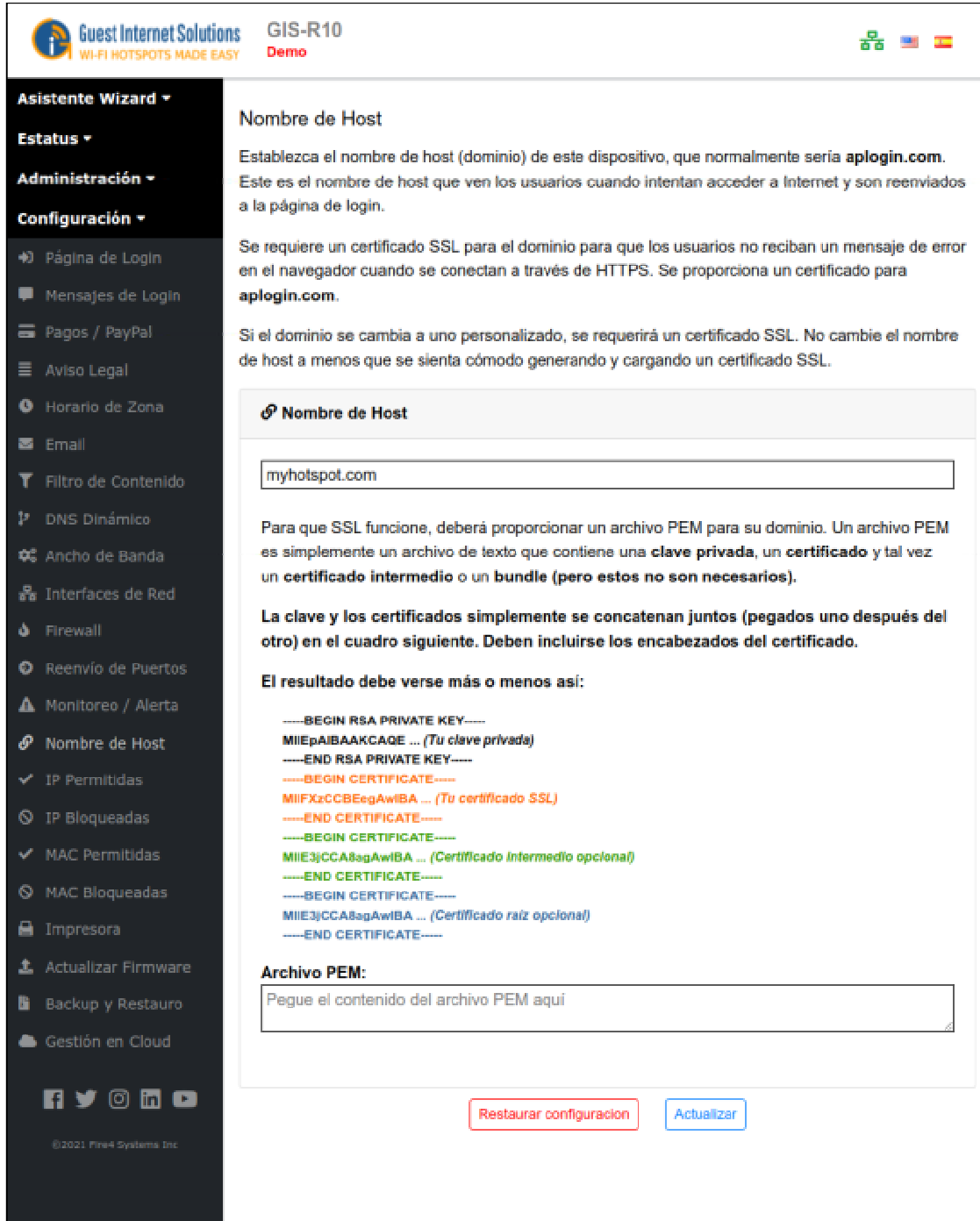

The screenshot shows the 'Nombre de Host' configuration page in the Guest Internet Solutions interface. The page title is 'Nombre de Host' and it includes the following text:

Establezca el nombre de host (dominio) de este dispositivo, que normalmente sería `aplogin.com`. Este es el nombre de host que ven los usuarios cuando intentan acceder a Internet y son reenviados a la página de login.

Se requiere un certificado SSL para el dominio para que los usuarios no reciban un mensaje de error en el navegador cuando se conectan a través de HTTPS. Se proporciona un certificado para `aplogin.com`.

Si el dominio se cambia a uno personalizado, se requerirá un certificado SSL. No cambie el nombre de host a menos que se sienta cómodo generando y cargando un certificado SSL.

The configuration form shows the 'Nombre de Host' field with the value `myhotspot.com`.

Para que SSL funcione, deberá proporcionar un archivo PEM para su dominio. Un archivo PEM es simplemente un archivo de texto que contiene una **clave privada**, un **certificado** y tal vez un **certificado intermedio** o un **bundle** (pero estos no son necesarios).

La clave y los certificados simplemente se concatenan juntos (pegados uno después del otro) en el cuadro siguiente. Deben incluirse los encabezados del certificado.

El resultado debe verse más o menos así:

```

-----BEGIN RSA PRIVATE KEY-----
MIIEpAIBAAKCAQE ... (Tu clave privada)
-----END RSA PRIVATE KEY-----
-----BEGIN CERTIFICATE-----
MIFXzCCBEegAwIBA ... (Tu certificado SSL)
-----END CERTIFICATE-----
-----BEGIN CERTIFICATE-----
MIIE3jCCA8agAwIBA ... (Certificado Intermedio opcional)
-----END CERTIFICATE-----
-----BEGIN CERTIFICATE-----
MIIE3jCCA8agAwIBA ... (Certificado raíz opcional)
-----END CERTIFICATE-----
    
```

The 'Archivo PEM:' field contains the instruction: 'Pegue el contenido del archivo PEM aquí'.

At the bottom of the page, there are two buttons: 'Restaurar configuración' (Restore configuration) and 'Actualizar' (Update).

El nombre de host se puede cambiar, sin embargo, la URL para el nuevo nombre debe comprarse y debe ser una URL de Internet válida. Se debe comprar un certificado SSL válido para la URL que se ha comprado y cargar en el menú del certificado SSL. Cuando se haya cambiado el nombre de host, haga clic en el botón Cambiar nombre de host. El nombre de host se cambia solo para aplicaciones especiales. Cambiar el nombre de host **no se recomienda** para uso normal.

***** ADVERTENCIA *****

NO CAMBIE EL NOMBRE DE HOST HASTA HABER HECHO LO SIGUIENTE

- 1. Compró el dominio que desea utilizar para HOSTNAME.**
- 2. Registrado el nombre de dominio con un servicio de alojamiento para que se agregue al sistema DNS.**
- 3. Compró un certificado SSL válido para su nombre de dominio.**

CUANDO SE COMPLETEN ESTOS PASOS, AÑADA SU NOMBRE DE DOMINIO Y CERTIFICADO SSL A HOSTNAME

EL NO SEGUIR ESTOS PASOS PUEDE IMPEDIR EL ACCESO AL PRODUCTO GIS

Lista de IP permitidos

Las direcciones IP permitidas permiten a sus invitados acceder a sitios web sin completar el proceso de la página de inicio de sesión.

Si ingresó la dirección del sitio web de su empresa durante el proceso de configuración del asistente, verá que la dirección de su sitio web ya está incluida en esta tabla.

Puede agregar otras direcciones de sitios web a las que desea que sus invitados accedan directamente sin iniciar sesión.

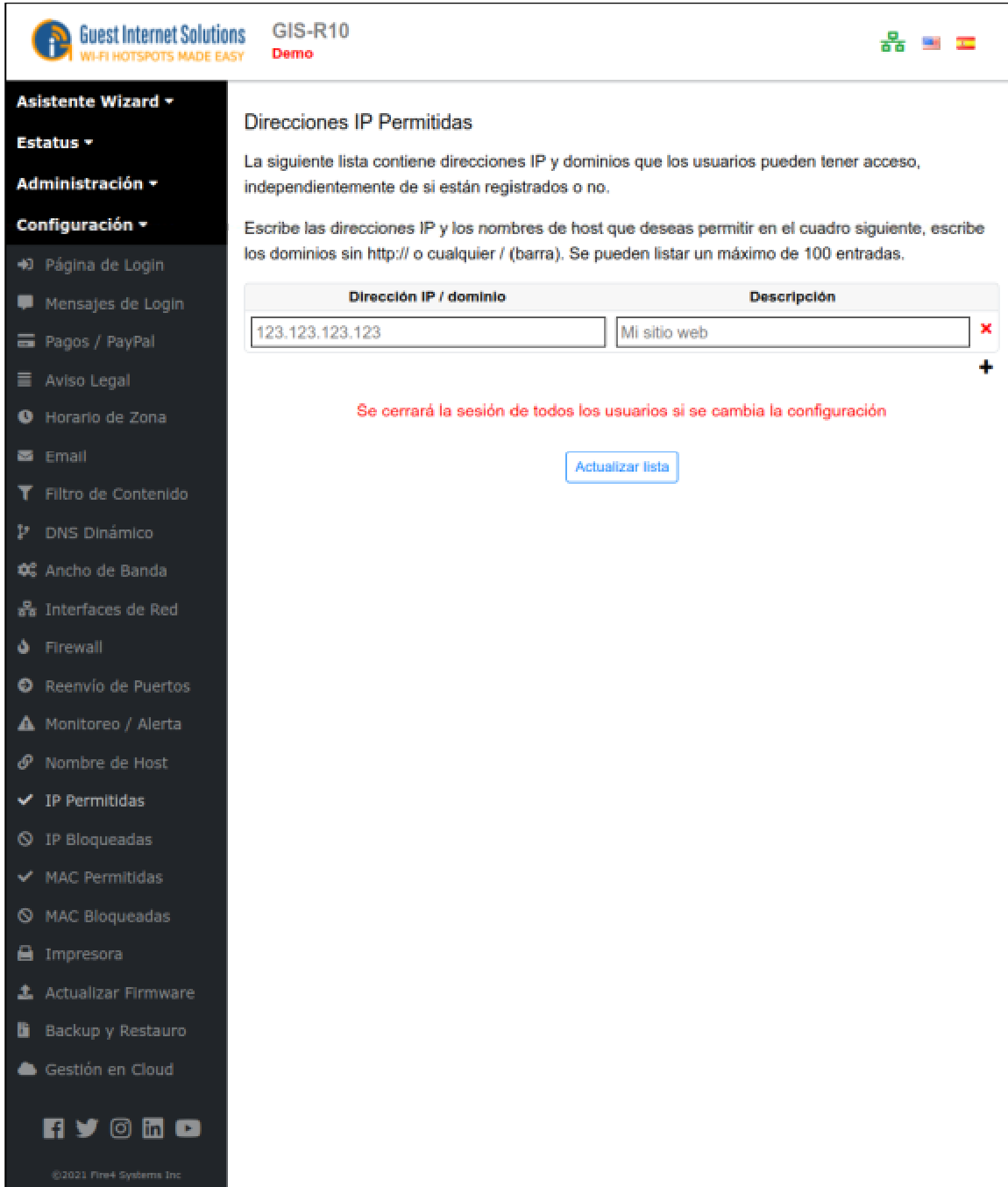

The screenshot shows the 'Guest Internet Solutions' management interface for device 'GIS-R10'. The left sidebar contains a navigation menu with options like 'Asistente Wizard', 'Estatus', 'Administración', and 'Configuración'. The 'Configuración' menu is expanded, showing various settings such as 'Página de Login', 'Pagos / PayPal', 'Aviso Legal', 'Horario de Zona', 'Email', 'Filtro de Contenido', 'DNS Dinámico', 'Ancho de Banda', 'Interfaces de Red', 'Firewall', 'Reenvío de Puertos', 'Monitoreo / Alerta', 'Nombre de Host', 'IP Permitidas', 'IP Bloqueadas', 'MAC Permitidas', 'MAC Bloqueadas', 'Impresora', 'Actualizar Firmware', 'Backup y Restauro', and 'Gestión en Cloud'. The 'IP Permitidas' option is selected and marked with a checkmark.

The main content area is titled 'Direcciones IP Permitidas'. It contains the following text: 'La siguiente lista contiene direcciones IP y dominios que los usuarios pueden tener acceso, independientemente de si están registrados o no. Escribe las direcciones IP y los nombres de host que deseas permitir en el cuadro siguiente, escribe los dominios sin http:// o cualquier / (barra). Se pueden listar un máximo de 100 entradas.'

Below the text is a table with two columns: 'Dirección IP / dominio' and 'Descripción'. The table contains one entry: '123.123.123.123' in the first column and 'Mi sitio web' in the second column. There is a red 'X' icon to the right of the description field and a '+' icon below the table.

Below the table, there is a red warning message: 'Se cerrará la sesión de todos los usuarios si se cambia la configuración'. Below this message is a blue button labeled 'Actualizar lista'.

At the bottom of the sidebar, there are social media icons for Facebook, Twitter, Instagram, LinkedIn, and YouTube, and a copyright notice: '©2021 Fire4 Systems Inc.'

Lista de direcciones IP bloqueadas

Las direcciones IP bloqueadas impiden que sus invitados tengan acceso a sitios web después de que el invitado haya completado el proceso de inicio de sesión.

Se puede ingresar la dirección IP del sitio web, o el nombre de dominio del sitio web se puede ingresar en la tabla que se muestra en la siguiente figura.

Tenga en cuenta que cuando ingrese el nombre de dominio, ingrese solo www No incluya http: // delante del nombre de dominio.

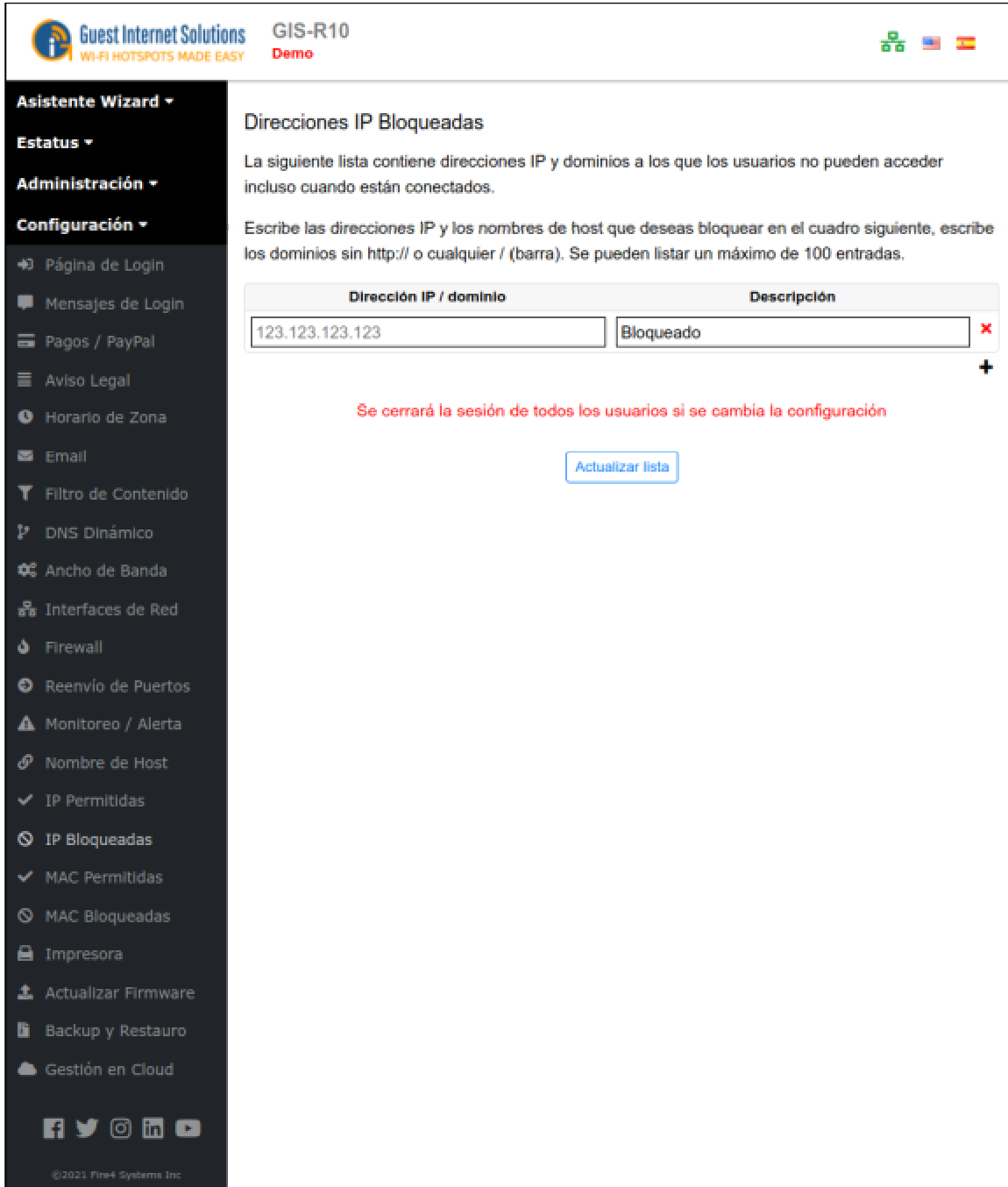

The screenshot shows the 'Guest Internet Solutions' management interface for device 'GIS-R10'. The left sidebar contains a navigation menu with options like 'Asistente Wizard', 'Estatus', 'Administración', and 'Configuración'. The 'Configuración' menu is expanded, showing various settings such as 'Página de Login', 'Mensajes de Login', 'Pagos / PayPal', 'Aviso Legal', 'Horario de Zona', 'Email', 'Filtro de Contenido', 'DNS Dinámico', 'Ancho de Banda', 'Interfaces de Red', 'Firewall', 'Reenvío de Puertos', 'Monitoreo / Alerta', 'Nombre de Host', 'IP Permitidas', 'IP Bloqueadas', 'MAC Permitidas', 'MAC Bloqueadas', 'Impresora', 'Actualizar Firmware', 'Backup y Restauro', and 'Gestión en Cloud'. The 'IP Bloqueadas' option is selected.

The main content area is titled 'Direcciones IP Bloqueadas'. It contains the following text: 'La siguiente lista contiene direcciones IP y dominios a los que los usuarios no pueden acceder incluso cuando están conectados. Escribe las direcciones IP y los nombres de host que deseas bloquear en el cuadro siguiente, escribe los dominios sin http:// o cualquier / (barra). Se pueden listar un máximo de 100 entradas.'

Below the text is a table with two columns: 'Dirección IP / dominio' and 'Descripción'. The table contains one entry: '123.123.123.123' in the first column and 'Bloqueado' in the second column. There is a red 'X' icon to the right of the 'Bloqueado' text and a '+' icon below the table.

Below the table, there is a red warning message: 'Se cerrará la sesión de todos los usuarios si se cambia la configuración'. Below this message is a blue button labeled 'Actualizar lista'.

At the bottom of the sidebar, there are social media icons for Facebook, Twitter, Instagram, LinkedIn, and YouTube, and a copyright notice: '©2021 Fire4 Systems Inc.'

Lista de MAC permitida

Las direcciones MAC permitidas le permiten configurar la unidad de Guest Internet para que computadoras específicas puedan evitar el proceso de inicio de sesión. Estas computadoras pueden ser las computadoras de su empresa o una computadora portátil utilizada para el mantenimiento de la red.

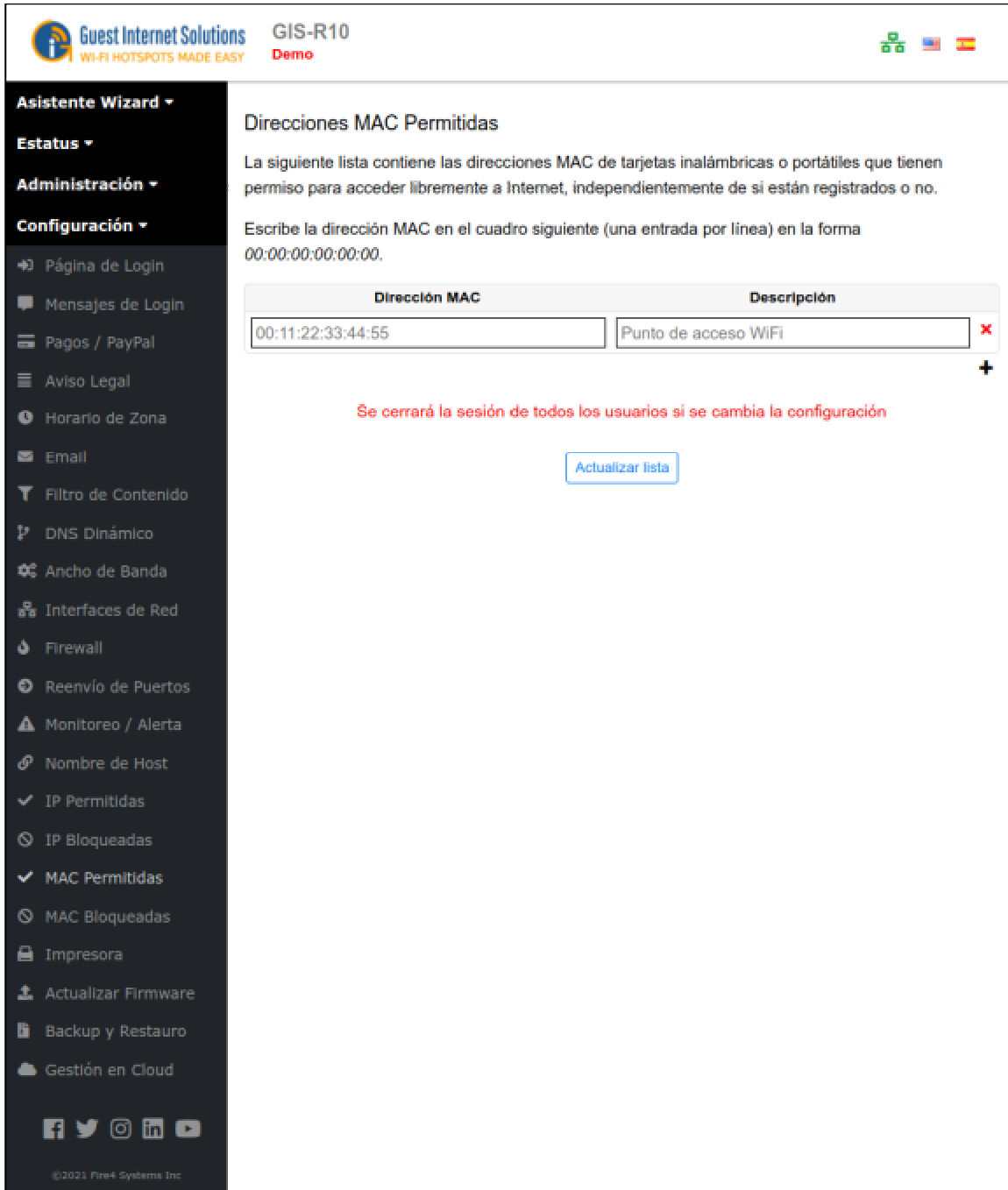

The screenshot shows the 'Direcciones MAC Permitidas' (Allowed MAC Addresses) configuration page in the Guest Internet Solutions web interface. The page title is 'Direcciones MAC Permitidas'. Below the title, there is a descriptive text: 'La siguiente lista contiene las direcciones MAC de tarjetas inalámbricas o portátiles que tienen permiso para acceder libremente a Internet, independientemente de si están registrados o no.' (The following list contains the MAC addresses of wireless or portable cards that have permission to access the Internet freely, regardless of whether they are registered or not.)

Below the text, there is an instruction: 'Escribe la dirección MAC en el cuadro siguiente (una entrada por línea) en la forma 00:00:00:00:00:00.' (Write the MAC address in the following box (one entry per line) in the form 00:00:00:00:00:00.)

The main content area features a table with two columns: 'Dirección MAC' and 'Descripción'. There is one entry in the table:

Dirección MAC	Descripción
00:11:22:33:44:55	Punto de acceso WiFi

Below the table, there is a red warning message: 'Se cerrará la sesión de todos los usuarios si se cambia la configuración' (All user sessions will be closed if the configuration is changed). At the bottom of the table area, there is a blue button labeled 'Actualizar lista' (Update list).

The left sidebar contains a navigation menu with the following items: Asistente Wizard, Estatus, Administración, Configuración, Página de Login, Mensajes de Login, Pagos / PayPal, Aviso Legal, Horario de Zona, Email, Filtro de Contenido, DNS Dinámico, Ancho de Banda, Interfaces de Red, Firewall, Reenvío de Puertos, Monitoreo / Alerta, Nombre de Host, IP Permitidas, IP Bloqueadas, MAC Permitidas (highlighted), MAC Bloqueadas, Impresora, Actualizar Firmware, Backup y Restauro, and Gestión en Cloud. At the bottom of the sidebar, there are social media icons for Facebook, Twitter, Instagram, LinkedIn, and YouTube, and a copyright notice: '©2021 Fire4 Systems Inc.'

La dirección MAC de su computadora se anotará en una etiqueta con el número de identificación de la FCC. La dirección MAC es una secuencia de seis códigos alfanuméricos de 2 dígitos separados por dos puntos.

No hay límite en el número de direcciones MAC que se pueden introducir. Una dirección MAC típica podría tener este aspecto: **00:2C:0D:55:A3:1E**

Escriba la dirección MAC en la tabla y haga clic en el botón Actualizar lista para permitir que cada computadora acceda a Internet, sin pasar por la pantalla de inicio de sesión. La casilla 'aplicar límites de ancho de banda' debería estar marcada si se desea aplicar las reglas del firewall al usuario anulado.

Lista de MAC bloqueada

Se puede evitar que cualquier usuario que haya iniciado sesión actualmente en su red acceda a Internet agregando la dirección MAC de ese usuario en la lista de direcciones MAC bloqueadas.

Para agregar una dirección MAC a la lista bloqueada, primero debe ir a los **Usuarios conectados** en la interfaz de administración y hacer clic en el rectángulo rojo.

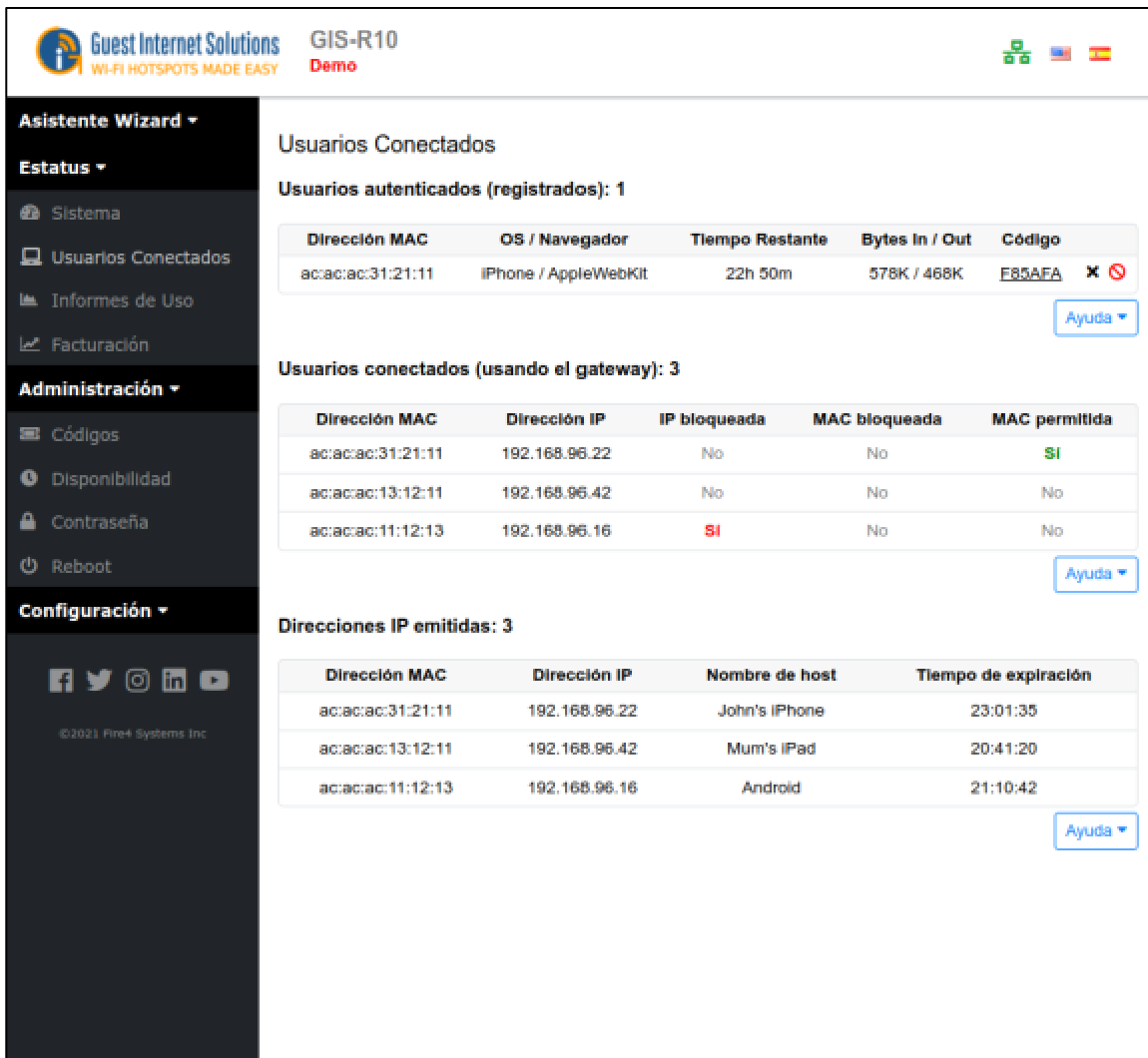

The screenshot shows the 'Usuarios Conectados' (Connected Users) section of the Guest Internet Solutions management interface. The interface includes a sidebar with navigation options like 'Asistente Wizard', 'Estatus', 'Sistema', 'Usuarios Conectados', 'Informes de Uso', 'Facturación', 'Administración', and 'Configuración'. The main content area is divided into three sections:

- Usuarios autenticados (registrados): 1**: A table with one user entry.

Dirección MAC	OS / Navegador	Tiempo Restante	Bytes In / Out	Código
ac:ac:ac:31:21:11	iPhone / AppleWebKit	22h 50m	578K / 468K	E85AFA ✖
- Usuarios conectados (usando el gateway): 3**: A table with three user entries.

Dirección MAC	Dirección IP	IP bloqueada	MAC bloqueada	MAC permitida
ac:ac:ac:31:21:11	192.168.96.22	No	No	SI
ac:ac:ac:13:12:11	192.168.96.42	No	No	No
ac:ac:ac:11:12:13	192.168.96.16	SI	No	No
- Direcciones IP emitidas: 3**: A table with three IP address entries.

Dirección MAC	Dirección IP	Nombre de host	Tiempo de expiración
ac:ac:ac:31:21:11	192.168.96.22	John's iPhone	23:01:35
ac:ac:ac:13:12:11	192.168.96.42	Mum's iPad	20:41:20
ac:ac:ac:11:12:13	192.168.96.16	Android	21:10:42

Luego puedes revisar tu lista y desbloquear usuarios.



GIS-R10

Demo



Asistente Wizard ▾

Estatus ▾

Administración ▾

Configuración ▾

- ➔ Página de Login
- ✉ Mensajes de Login
- 💰 Pagos / PayPal
- 📄 Aviso Legal
- 🕒 Horario de Zona
- ✉ Email
- 🔍 Filtro de Contenido
- 🌐 DNS Dinámico
- ⚙️ Ancho de Banda
- 🌐 Interfaces de Red
- 🔥 Firewall
- 🔄 Reenvío de Puertos
- ⚠️ Monitoreo / Alerta
- 🌐 Nombre de Host
- ✓ IP Permitidas
- 🚫 IP Bloqueadas
- ✓ MAC Permitidas
- 🚫 MAC Bloqueadas
- 🖨️ Impresora
- 📶 Actualizar Firmware
- 📁 Backup y Restauro
- ☁️ Gestión en Cloud



©2021 Fire4 Systems Inc.

Direcciones MAC Bloqueadas

Esta lista contiene las direcciones MAC de los usuarios bloqueados desde este hotspot. Haz clic en ✖ para eliminar a un usuario de la lista y permitirles usar el hotspot.

Dirección MAC	Descripción	
00:11:22:33:44:55	Bloqueado por el admin	✖

+

Se cerrará la sesión de todos los usuarios si se cambia la configuración

[Actualizar lista](#)

Configuración de instalación para impresoras

Los códigos de acceso se pueden imprimir con la impresora térmica GIS-TP1 o con una impresora de letras para imprimir varios comprobantes por página en formato 4 x 4. La página de configuración de la impresora se utiliza para configurar tanto la impresora térmica GIS-TP1 como la impresión de comprobantes. La aplicación para la impresión de vales se llama "Internet-por-ficha", que es muy popular en América Latina y el Caribe. La pantalla Configuración de la impresora se muestra en la siguiente figura.



GIS-R10
Demo



Asistente Wizard ▾

Estatus ▾

Administración ▾

Configuración ▾

- ➔ Página de Login
- ✉ Mensajes de Login
- 💰 Pagos / PayPal
- 📄 Aviso Legal
- 🕒 Horario de Zona
- ✉ Email
- 🔍 Filtro de Contenido
- 🔄 DNS Dinámico
- ⚙ Ancho de Banda
- 🌐 Interfaces de Red
- 🔥 Firewall
- 🔄 Reinvo de Puertos
- 🚨 Monitoreo / Alerta
- 🏠 Nombre de Host
- ✅ IP Permitidas
- 🚫 IP Bloqueadas
- ✅ MAC Permitidas
- 🚫 MAC Bloqueadas
- 🖨 Impresora
- 🔄 Actualizar Firmware
- 🔄 Backup y Restaura
- ☁ Gestión en Cloud



©2021 Fire4 Systems Inc.

Configuración de la Impresora

Los códigos de acceso se pueden imprimir en la impresora térmica de boletos GIS-TP1 o usando una impresora normal conectada a una computadora o red.

Configuración de impresora normal

Se pueden imprimir múltiples códigos en una impresora normal. Utilice la siguiente configuración para configurar la plantilla de página de la impresora.

Título del Ticket:

Logotipo del Ticket:
Sube tu logo
Altura: 60 pixeles



Choose file

 No fil...hosen

Texto del Ticket:
El texto aparecerá encima del código.
Máximo 100 caracteres.

Thanks for using our Internet service. The login code is:

Mostrar duración del ticket: *Imprimir el tiempo hasta la expiración del código en el ticket*

[Cambiar la configuración](#)

Configuración de la impresora térmica

La impresora de boletos GIS-TP1 se puede utilizar para imprimir códigos a pedido para los huéspedes. Los siguientes ajustes se utilizan para habilitar la impresora y cambiar la configuración de la impresora.

Estatus de la Impresora:

Red de la Impresora:

Ancho del rollo térmico:

Probar la Impresora: [Imprimir Página de Prueba](#)

Nombre de Negocio:

Encabezado del Ticket: ☺
El texto aparecerá encima del código.
Máximo 100 caracteres.

Welcome text - this can include login instructions or adverts

Última parte del ticket: ☺
El texto aparecerá en la parte inferior del ticket.
Máximo 100 caracteres.

Additional text for contact information or to say thank you

Mostrar duración del ticket: *Imprimir el tiempo hasta la expiración del código en el ticket*

Imprimir fecha y hora: *Imprimir la fecha y hora actuales en el ticket*

Copias para imprimir:

Copias personalizadas: *Permitir al usuario seleccionar la cantidad de copias para imprimir*

Solicite datos para agregar a los boletos: p. Ej. *Nombre de usuario*

Campo adicional 1:

Campo adicional 2:

Campo adicional 3:

Campo adicional 4:

Campo adicional 5:

[Cambiar la configuración](#)

Configuración de la impresora para la impresora de códigos de acceso GIS-TP1

La impresora de boletos GIS-TP1 se utiliza para imprimir códigos de acceso para una estación de punto de venta en cafés de Internet o para negocios de usuarios, como un mostrador de conserjería de hotel o un mostrador de administración de ferias comerciales.

El GIS-TP1 se conecta al puerto LAN de la puerta de enlace mediante un cable Ethernet conectado a un conmutador. La impresora utiliza papel térmico estándar de 58 mm ampliamente disponible para terminales de punto de venta.

La impresora de billetes GIS-TP1 se puede utilizar con una tableta, una computadora personal o una computadora portátil.

Cuando se abre la página de configuración por primera vez, el estado de la impresora se mostrará como desactivado. Necesitas:

- Haga clic en el botón de activación del estado de la impresora para activar la impresión.
- Escriba los mensajes que se mostrarán antes del código de acceso en el ticket:
 - el nombre de la empresa
 - el texto del encabezado del ticket
- El texto del pie de página del ticket está impreso debajo del código de acceso.
- Una casilla de verificación selecciona la opción para imprimir la duración del código de acceso y debajo de esa otra casilla de verificación selecciona la opción para imprimir la fecha y hora actual.
- Además, puede escribir el número de copias o seleccionar la opción que permite al usuario seleccionar un número personalizado de copias en el momento de la impresión.
- Por último, dispone de 5 campos adicionales, donde podrá introducir cualquier otra información útil para ser impresa en el ticket.

Debe asegurarse de que se haya establecido una contraseña de CÓDIGOS en la sección Cambiar contraseña.





Abra el navegador, en lugar de la página de inicio, se mostrará la página de inicio de sesión. Ahora escriba lo siguiente en la línea de URL del navegador: aplogin.com/codes

Se abrirá un cuadro solicitando el nombre de usuario y la contraseña.

Se pueden configurar hasta diez botones de impresora de tickets para la pantalla de la tableta. Cada botón representa la duración de un código de acceso y también puede representar el costo del boleto.



- [IP Bloqueadas](#)
- [MAC Permitidas](#)
- [MAC Bloqueadas](#)
- [Impresora](#)
- [Actualizar Firmware](#)
- [Backup y Restauo](#)
- [Gestión en Cloud](#)

©2021 Fire4 Systems Inc

Configuración de la impresora térmica

La impresora de boletos GIS-TP1 se puede utilizar para imprimir códigos a pedido para los huéspedes. Los siguientes ajustes se utilizan para habilitar la impresora y cambiar la configuración de la impresora.

Estatus de la Impresora:	<input checked="" type="checkbox"/>
Red de la Impresora:	<input type="text" value="LAN1"/>
Ancho del rollo térmico:	<input type="text" value="58mm / 2 1/4"/>
Probar la Impresora:	Imprimir Página de Prueba
Nombre de Negocio:	<input type="text" value="Business Name"/>
Encabezado del Ticket: 	<input type="text" value="Welcome text - this can include login instructions or adverts"/>
<i>El texto aparecerá encima del código. Máximo 100 caracteres.</i>	
Última parte del ticket: 	<input type="text" value="Additional text for contact information or to say thank you"/>
<i>El texto aparecerá en la parte inferior del ticket. Máximo 100 caracteres.</i>	
Mostrar duración del ticket:	<input checked="" type="checkbox"/> <i>Imprimir el tiempo hasta la expiración del código en el ticket</i>
Imprimir fecha y hora:	<input type="checkbox"/> <i>Imprimir la fecha y hora actuales en el ticket</i>
Copias para imprimir:	<input type="text" value="1"/>
Copias personalizadas:	<input checked="" type="checkbox"/> <i>Permitir al usuario seleccionar la cantidad de copias para imprimir</i>

Solicite datos para agregar a los boletos: p. Ej. *Nombre de usuario*

Campo adicional 1:	<input type="text" value="Name"/>
Campo adicional 2:	<input type="text"/>
Campo adicional 3:	<input type="text"/>
Campo adicional 4:	<input type="text"/>
Campo adicional 5:	<input type="text"/>

[Cambiar la configuración](#)

Configuración de la impresora para cupones de códigos de acceso a impresoras de cartas

Hay cuatro parámetros de configuración para el bono.

- Agrega texto para el título del boleto
- Sube el logo de la empresa
- Agrega texto que explique cómo usar el cupón
- Marque una casilla para mostrar la duración del código de acceso si es necesario

La configuración de la impresora para el cupón se muestra en la siguiente figura.

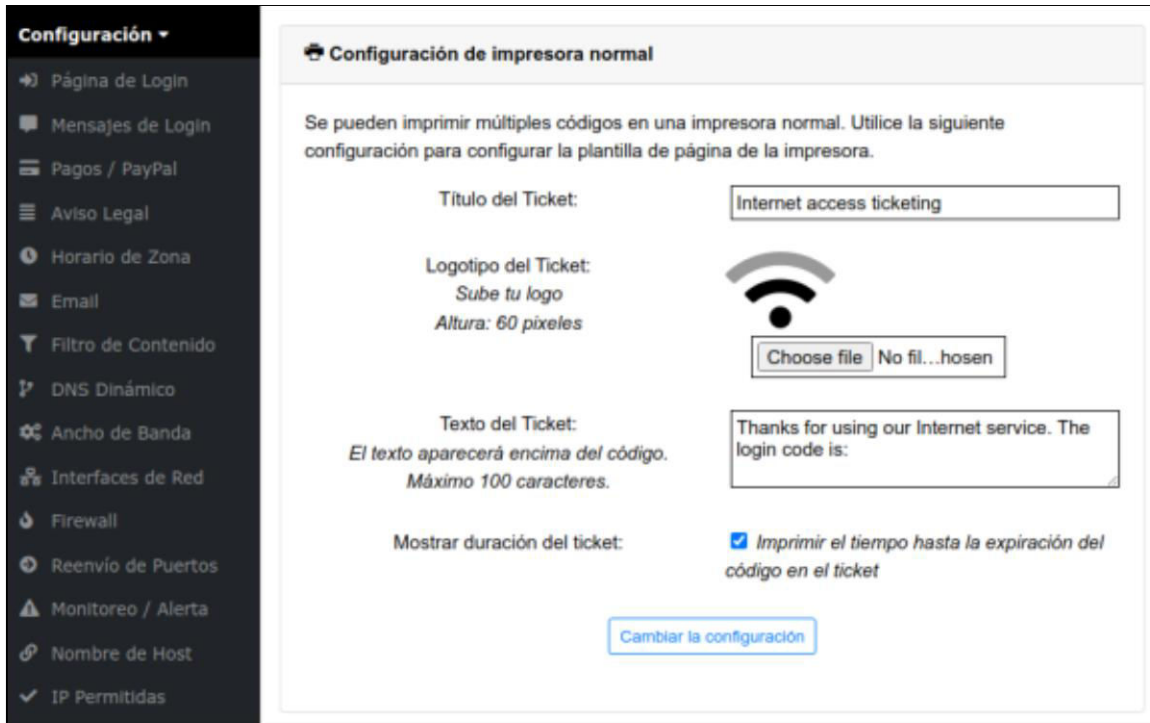

La siguiente figura muestra cómo se imprimen los campos de texto y el logotipo en el cupón. El código de acceso es único para cada cupón.

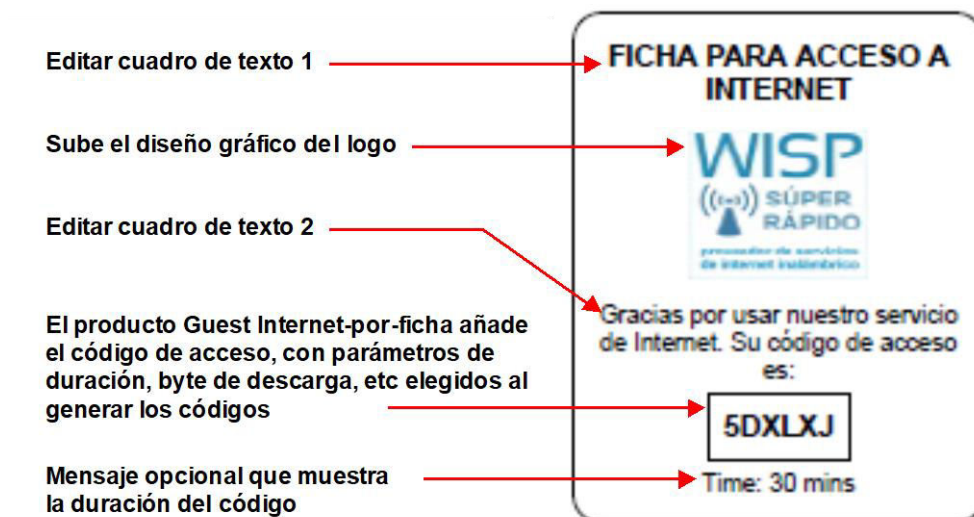

Cuando se ha configurado el diseño del cupón, se pueden generar e imprimir hasta 10,000 cupones en hojas en formato 4x4 utilizando cualquier impresora tamaño carta. La página de generación de códigos de acceso se utiliza para iniciar la generación e impresión de los comprobantes con códigos de acceso; consulte la sección correspondiente de este manual para obtener información sobre la generación de códigos de acceso.

El comando de impresión muestra los comprobantes en una ventana del navegador, que luego se pueden imprimir. Alternativamente, los cupones se pueden imprimir como un archivo PDF para imprimir en una fecha posterior.

Cada hoja impresa se corta en cupones individuales para ventas en efectivo.

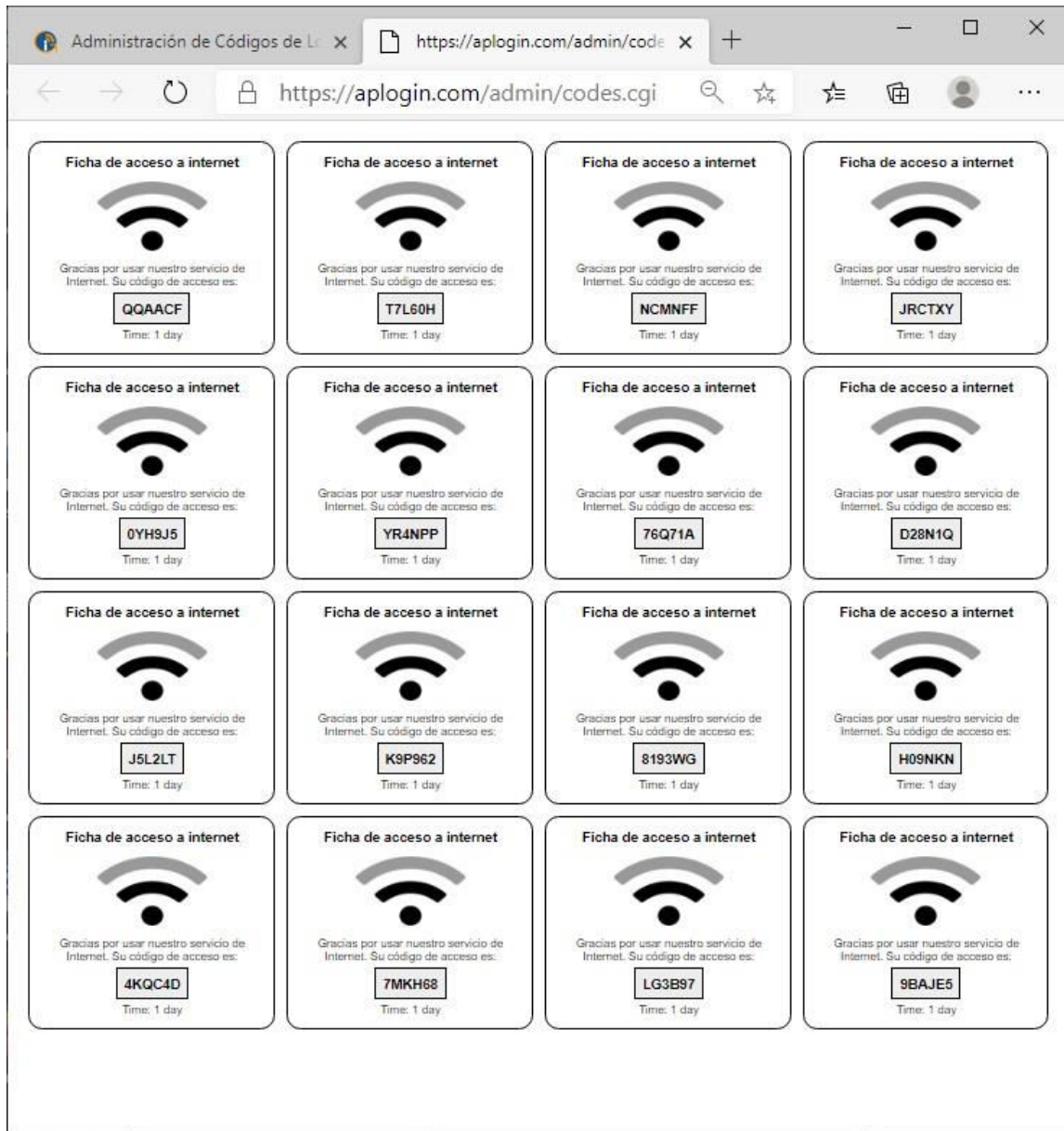

Actualización de firmware

Los productos de Internet para huéspedes se pueden actualizar a la última especificación de firmware de forma gratuita. Por favor, consulte nuestra [página de soporte](#) del sitio web para solicitar una actualización de firmware.

Instale el archivo de actualización utilizando la función de actualización de firmware que se muestra en el menú. Una vez iniciada la actualización, deje la unidad encendida durante 10 minutos antes de usarla o apagarla. Este tiempo es necesario para almacenar el nuevo firmware en la memoria del producto.

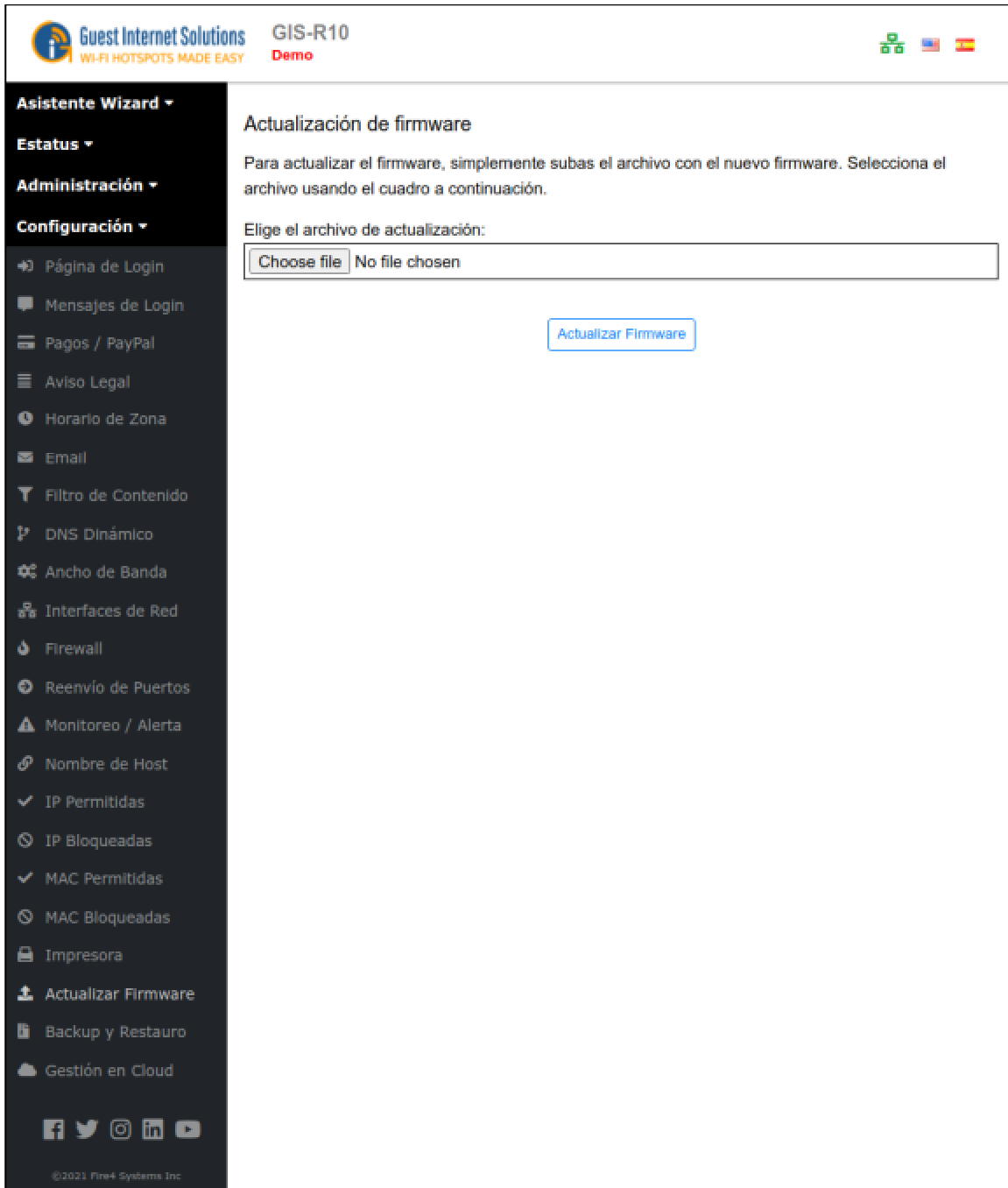

The screenshot shows the management interface for a Guest Internet Solutions device (GIS-R10). The page is titled "Actualización de firmware" (Firmware Update). It includes instructions: "Para actualizar el firmware, simplemente subas el archivo con el nuevo firmware. Selecciona el archivo usando el cuadro a continuación." (To update the firmware, simply upload the file with the new firmware. Select the file using the box below.)

Below the instructions, there is a section "Elige el archivo de actualización:" (Choose the update file:) with a file selection box containing "Choose file" and "No file chosen". A blue button labeled "Actualizar Firmware" (Update Firmware) is positioned below the file selection box.

The left sidebar contains a navigation menu with the following items: Asistente Wizard, Estatus, Administración, Configuración, Página de Login, Mensajes de Login, Pagos / PayPal, Aviso Legal, Horario de Zona, Email, Filtro de Contenido, DNS Dinámico, Ancho de Banda, Interfaces de Red, Firewall, Reenvío de Puertos, Monitoreo / Alerta, Nombre de Host, IP Permitidas, IP Bloqueadas, MAC Permitidas, MAC Bloqueadas, Impresora, Actualizar Firmware, Backup y Restauro, and Gestión en Cloud. At the bottom of the sidebar are social media icons for Facebook, Twitter, Instagram, LinkedIn, and YouTube, along with the copyright notice "©2021 Fire4 Systems Inc."

Las actualizaciones de firmware se lanzan periódicamente para todos los productos de puerta de enlace. Las actualizaciones incluyen nuevas características que han sido solicitadas por los clientes. También trabajamos en mejoras de rendimiento del producto.

Copia de seguridad de restauracion

Todos los parámetros de configuración que se han establecido en una unidad de puerta de enlace se almacenan en un archivo en la memoria.

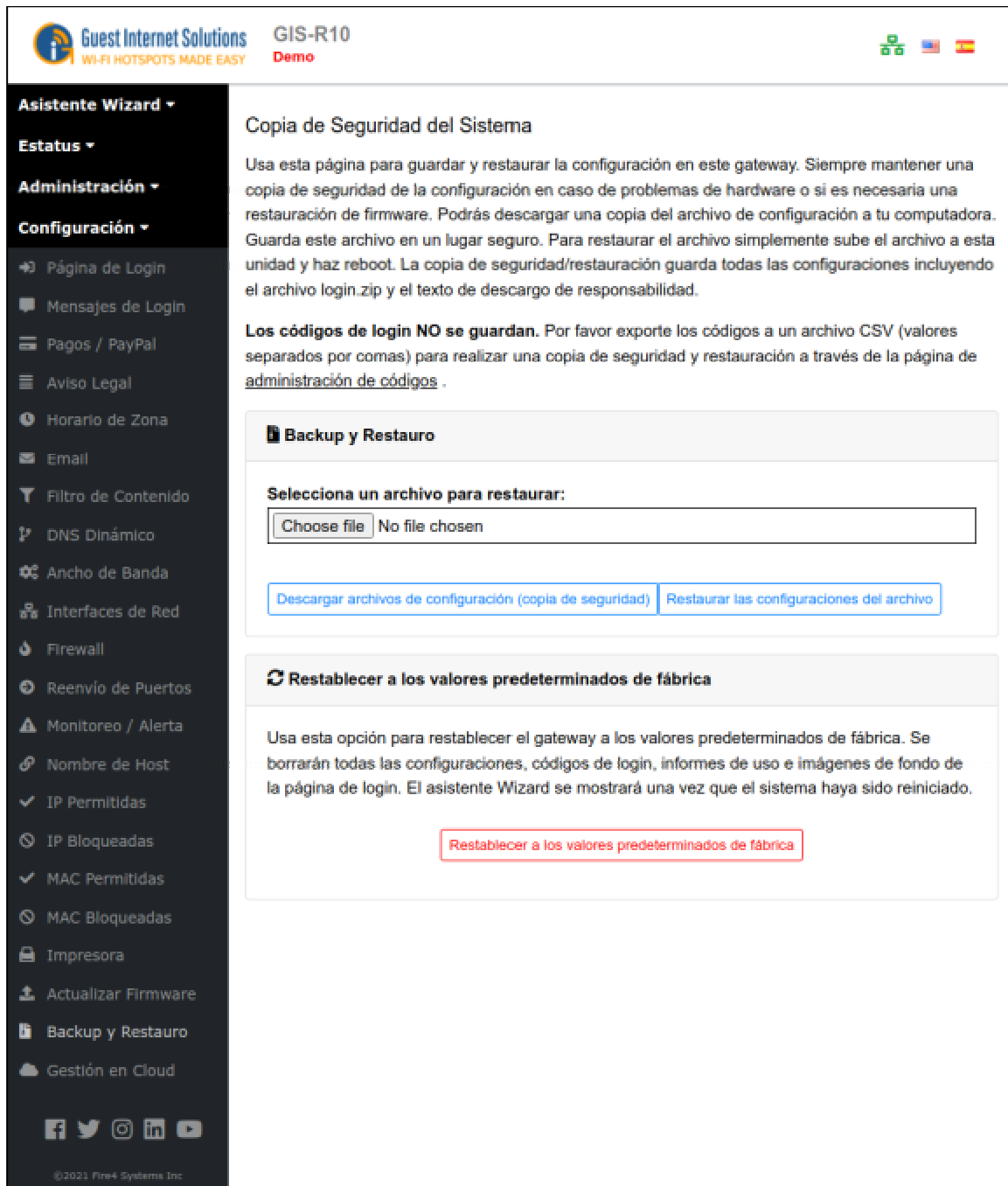

The screenshot shows the web interface for Guest Internet Solutions, specifically the 'Copia de Seguridad del Sistema' (System Backup and Restore) page for a device labeled 'GIS-R10 Demo'. The interface includes a dark sidebar with navigation options like 'Asistente Wizard', 'Estatus', 'Administración', and 'Configuración'. The main content area contains instructions on how to use the backup and restore functionality, a file selection box, and a button to restore configurations. Below this, there is a section for 'Restablecer a los valores predeterminados de fábrica' (Restore to factory default values).

Copia de Seguridad del Sistema

Usa esta página para guardar y restaurar la configuración en este gateway. Siempre mantener una copia de seguridad de la configuración en caso de problemas de hardware o si es necesaria una restauración de firmware. Podrás descargar una copia del archivo de configuración a tu computadora. Guarda este archivo en un lugar seguro. Para restaurar el archivo simplemente sube el archivo a esta unidad y haz reboot. La copia de seguridad/restauración guarda todas las configuraciones incluyendo el archivo login.zip y el texto de descarga de responsabilidad.

Los códigos de login NO se guardan. Por favor exporte los códigos a un archivo CSV (valores separados por comas) para realizar una copia de seguridad y restauración a través de la página de [administración de códigos](#).

Backup y Restauo

Selecciona un archivo para restaurar:

Choose file No file chosen

Descargar archivos de configuración (copia de seguridad) Restaurar las configuraciones del archivo

Restablecer a los valores predeterminados de fábrica

Usa esta opción para restablecer el gateway a los valores predeterminados de fábrica. Se borrarán todas las configuraciones, códigos de login, informes de uso e imágenes de fondo de la página de login. El asistente Wizard se mostrará una vez que el sistema haya sido reiniciado.

Restablecer a los valores predeterminados de fábrica

El archivo de configuración puede descargarse en una computadora y guardarse con fines de copia de seguridad. Esta página también permite que el archivo de copia de seguridad de la configuración se cargue en la puerta de enlace para restaurar un ajuste de configuración anterior.

El archivo de copia de seguridad contiene la siguiente información:

- Todos los ajustes de configuración
- El archivo zip de la página de inicio de sesión (si está cargado)
- El texto de términos y condiciones modificado.

Los ajustes de configuración de copia de seguridad y restauración tienen dos aplicaciones importantes:

- Lo primero es guardar el archivo de configuración cada vez que se cambia la configuración de la puerta de enlace. Si se produce algún problema con un cambio de configuración, se puede restaurar la configuración anterior.
- La segunda aplicación es para instaladores que están poniendo muchas puertas de enlace configuradas similares. Se configura una puerta de enlace para la aplicación y luego se guarda el archivo de configuración, por lo que el archivo de configuración se puede restaurar en todas las demás puertas de enlace para que se instalen en diferentes ubicaciones, lo que acelera el proceso de instalación.

Restablecer a los valores predeterminados de fábrica

Utilice esta opción para restaurar la puerta de enlace a los valores predeterminados de fábrica. Se borrarán todos los ajustes, códigos de inicio de sesión, registros de uso e imágenes de fondo de inicio de sesión.

Activación de la gestión de la nube.

Los productos de Guest Internet deben activarse antes de que se pueda utilizar una cuenta en la nube para administrar el producto.

Haga clic en la entrada del menú Administración de la nube en la sección Configuración avanzada, consulte la página siguiente.

Marque la casilla: Habilitar la gestión de la nube

Agregue el número de serie a una cuenta nueva o existente.

La creación y el uso de una cuenta de administración en la nube se describen en la siguiente sección.



GIS-R10

Demo







Asistente Wizard ▾

Estatus ▾

Administración ▾

Configuración ▾

- ➔ Página de Login
- ✉ Mensajes de Login
- 💳 Pagos / PayPal
- 📄 Aviso Legal
- 🕒 Horario de Zona
- ✉ Email
- 🚫 Filtro de Contenido
- 🔄 DNS Dinámico
- 📶 Ancho de Banda
- 🌐 Interfaces de Red
- 🔥 Firewall
- 🔄 Reenvío de Puertos
- ⚠ Monitoreo / Alerta
- 🌐 Nombre de Host
- ✓ IP Permitidas
- 🚫 IP Bloqueadas
- ✓ MAC Permitidas
- 🚫 MAC Bloqueadas
- 🖨 Impresora
- 📄 Actualizar Firmware
- 📁 Backup y Restauro
- ☁ Gestión en Cloud

©2021 Fire4 Systems, Inc

Gestión Cloud

Para gestionar este gateway utilizando el Guest Internet Cloud, por favor ve a <https://cloud.aplogin.com/> y crea una cuenta. Deberás proporcionar el ID de este gateway para crear la cuenta, el ID es **DEMO1**.

Antes de crear una cuenta, por favor habilita la gestión del Cloud para que este gateway comience a enviar datos al Cloud.

Habilitar la gestión Cloud:

Cambiar la configuración



Gestión de la nube (Cloud Management)

Puede crear una cuenta en la nube GIS **gratuita** que le permita iniciar sesión en su portal desde cualquier lugar y luego monitorear y administrar todos sus productos GIS.

Para obtener más información sobre la Nube GIS, haga clic click [aquí](#).

[Guía de uso de la nube de configuración](#)

[Solicitud de firmware habilitado en la nube](#)

La nube de Guest Internet (Cloud)

Regístrese para obtener una cuenta gratuita usando el número de serie de su unidad GIS y vea los beneficios de usar la nube.

A diferencia de otros sistemas basados en la nube, su unidad GIS continuará ejecutándose sin acceso a la nube, lo que la hace más resistente a las interrupciones.

Haga clic [aquí](#) para registrarse en su cuenta.

* La funcionalidad de la nube puede no estar disponible en hardware antiguo

Gestión de la nube

GIS Cloud permite a cualquier cliente iniciar sesión en su portal personal desde cualquier lugar y luego monitorear y administrar todos sus productos GIS.



Una cuenta en la nube es gratis

Cuando se instale un nuevo producto GIS, se le dará la opción de crear una nueva cuenta de Cloud o registrar el producto con una cuenta de Cloud existente. Luego acceda al portal de la nube para monitorear y administrar el producto.

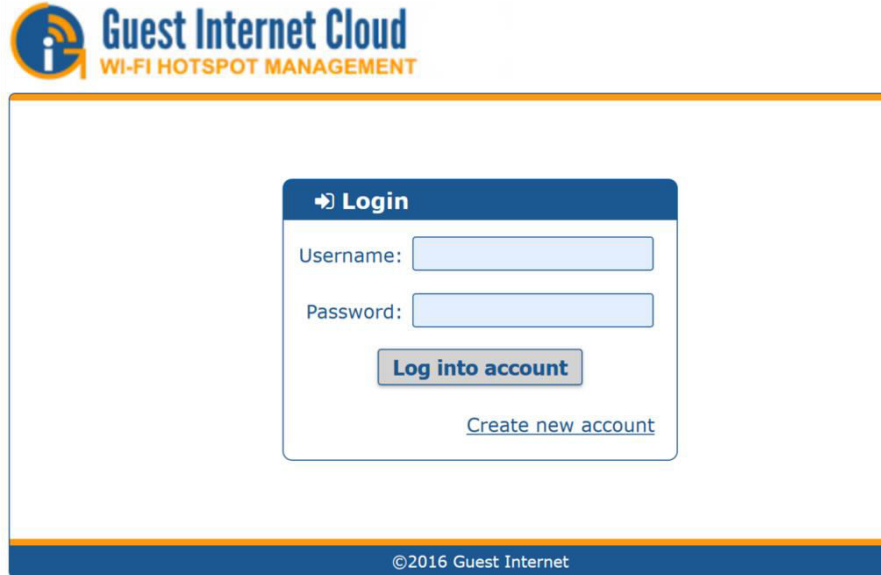

La nube es opcional

Conecte una computadora a la red y abra el navegador para acceder a la GUI GIS para monitorear y configurar el producto. Sin embargo, la mayoría de los clientes prefieren usar la nube para la gestión de productos.



Gestionar de forma remota

Acceda a cualquier producto GIS desde cualquier lugar iniciando sesión en el portal personal. No es necesario modificar la configuración de red, no es necesario configurar el reenvío de puertos.



El poder de la nube.

El GIS Cloud da acceso a uno o a muchos productos GIS, no hay límite en la cantidad de productos que se pueden monitorear y administrar mediante el portal de Cloud, y no hay límite para el crecimiento de la red.



Administrar muchos como uno

GIS Cloud permite que muchos productos se administren como un solo grupo. Mira las estadísticas de los grupos, cambia la configuración del grupo. Es como tener un gran producto GIS distribuido en muchos lugares.

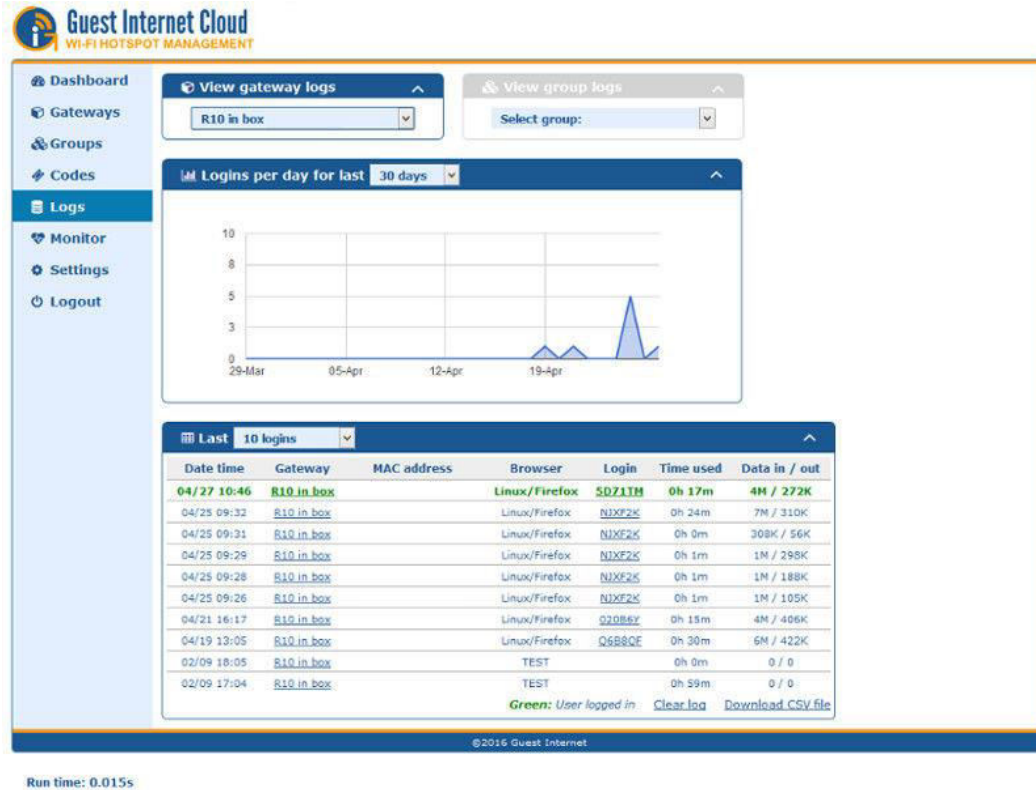

The screenshot shows the 'View gateway logs' interface in Guest Internet Cloud. It features a sidebar with navigation options: Dashboard, Gateways, Groups, Codes, Logs (selected), Monitor, Settings, and Logout. The main content area includes a 'View gateway logs' dropdown set to 'R10 in box', a 'View group logs' dropdown set to 'Select group', and a 'Logins per day for last 30 days' line chart. Below the chart is a table of the last 10 logins.

Date time	Gateway	MAC address	Browser	Login	Time used	Data in / out
04/27 10:46	R10 in box		Linux/Firefox	SDZ11M	0h 17m	4M / 272K
04/25 09:32	R10 in box		Linux/Firefox	NIXF2K	0h 24m	7M / 310K
04/25 09:31	R10 in box		Linux/Firefox	NIXE2S	0h 0m	308K / 56K
04/25 09:29	R10 in box		Linux/Firefox	NIXF2S	0h 1m	1M / 298K
04/25 09:28	R10 in box		Linux/Firefox	NIXF2S	0h 1m	1M / 188K
04/25 09:26	R10 in box		Linux/Firefox	NIXE2S	0h 1m	1M / 105K
04/21 16:17	R10 in box		Linux/Firefox	Q2086Y	0h 13m	4M / 406K
04/19 13:05	R10 in box		Linux/Firefox	Q6B8QE	0h 30m	6M / 422K
02/09 18:05	R10 in box			TEST	0h 0m	0 / 0
02/09 17:04	R10 in box			TEST	0h 59m	0 / 0

Green: User logged in | Clear log | Download CSV file

©2016 Guest Internet

Run time: 0.015s

La ventaja de la nube

El portal de la nube puede enviar una alarma por correo electrónico cuando cualquier producto no puede conectarse a la nube, para facilitar el soporte y el mantenimiento.

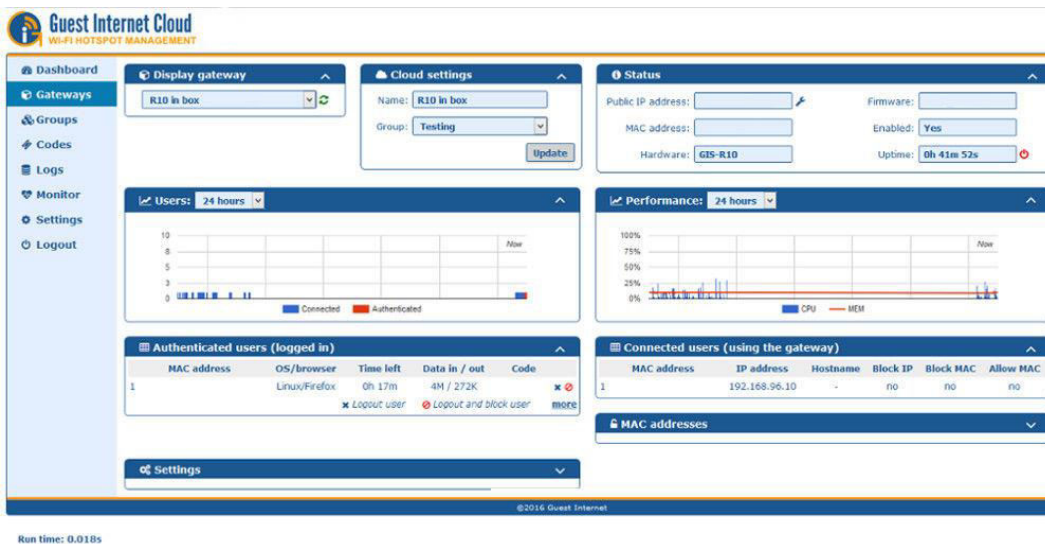

The screenshot shows the 'Cloud settings' interface for the 'R10 in box' gateway. It includes a sidebar with navigation options: Dashboard, Gateways (selected), Groups, Codes, Logs, Monitor, Settings, and Logout. The main content area includes a 'Display gateway' dropdown set to 'R10 in box', 'Cloud settings' form with fields for Name, Group, and an Update button, and a 'Status' section with fields for Public IP address, MAC address, Hardware, Firmware, Enabled, and Uptime.

Users: 24 hours | Performance: 24 hours

Authenticated users (logged in)

MAC address	OS/browser	Time left	Data in / out	Code
1	Linux/Firefox	0h 17m	4M / 272K	

Connected users (using the gateway)

MAC address	IP address	Hostname	Block IP	Block MAC	Allow MAC
1	192.168.96.10		no	no	no

©2016 Guest Internet

Run time: 0.018s

Administrar sobre la marcha

Se puede acceder al portal GIS Cloud desde una tableta 4G o un teléfono inteligente. Recibe advertencias y problemas correctos 24 x 7 x 365



Servicios gestionados

Los proveedores de servicios de IT aprecian el valor de GIS Cloud como la plataforma ideal para ofrecer servicios gestionados para sus clientes.



GIS Cloud Guía de Uso

Esta guía fue diseñada para ayudarte a aprovechar al máximo el GIS Cloud y utilizar todas las funciones. Si te encuentras con alguna dificultad, ponte en contacto aquí. Si necesitas ayuda para configurar tu cuenta de Cloud, consulte la Guía de Configuración

Dashboard

Esta página muestra la información básica de todas tus unidades

Aquí encontrarás todo lo que necesitas saber de inmediato para ayudarte a comprobar si hay problemas con tu red

- El "Gateway Status" muestra una lista de tus unidades GIS registradas en Cloud, el status de las unidades y el grupo en el que se encuentran (si lo hay).

Nota: Cuando rojo, esto muestra que la unidad fallo en conectarse o está desconectada; estas unidades siempre estarán en la parte superior de la tabla.

- El gráfico "Logins" muestra el número de logins
- La tabla "Logins" muestra información detallada sobre los logins más reciente.



Al hacer clic en el nombre de una unidad, te llevará a la página Gateway de esa unidad.

Gateways

Esta página proporciona información detallada sobre una de tus unidades GIS y te permite administrar tus gateways

Cuando abras esta página por primera vez, verás muy poca información. Primero, debes seleccionar una de sus unidades registradas en el menú "Display a Gateway" (tendrás al menos 1).



Una vez que selecciones una unidad, podrás ver el Status, gráficos que muestran los Usuarios Conectados y el uso del WAN, una lista de Usuarios Autenticados y una lista de Usuarios Conectados.



También puedes modificar la configuración básica y establecer las direcciones MAC permitidas/bloqueadas.

Cloud Settings

Permite cambiar el nombre de tu gateway y agregarlo a un grupo.

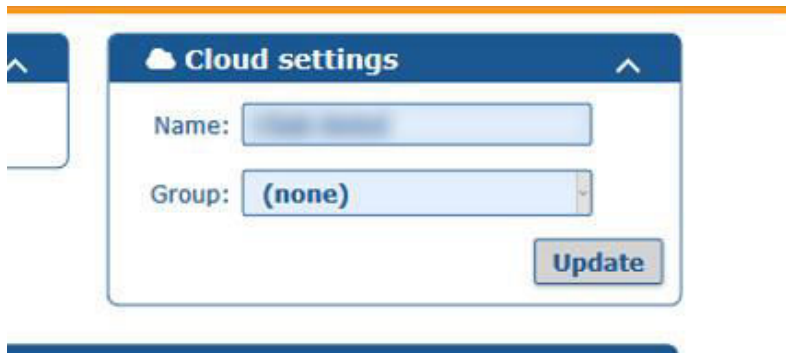

Status

Muestra información sobre tu unidad GIS (dirección MAC, firmware actual, etc.)

También muestra el tiempo de actividad de la unidad y si está activa en el momento. Si tienes habilitado el acceso remoto, podrás acceder a la unidad aquí con el icono de la llave inglesa (junto al cuadro "Public IP address").



WAN usage

Muestra los Kbps en tu unidad a lo largo del tiempo. El período de tiempo se puede cambiar para mostrar más o menos información, y pasar el cursor sobre el gráfico te dará valores absolutos.

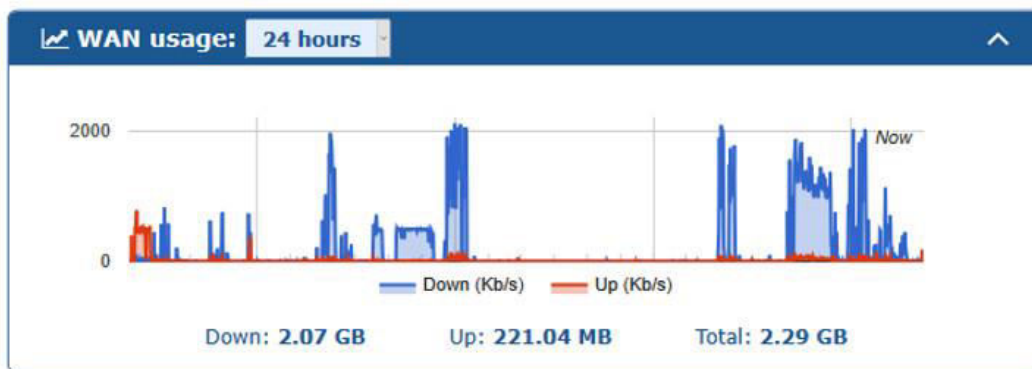

Connected/Authenticated Users

El gráfico "Users" muestra los usuarios conectados y autenticados a lo largo del tiempo.

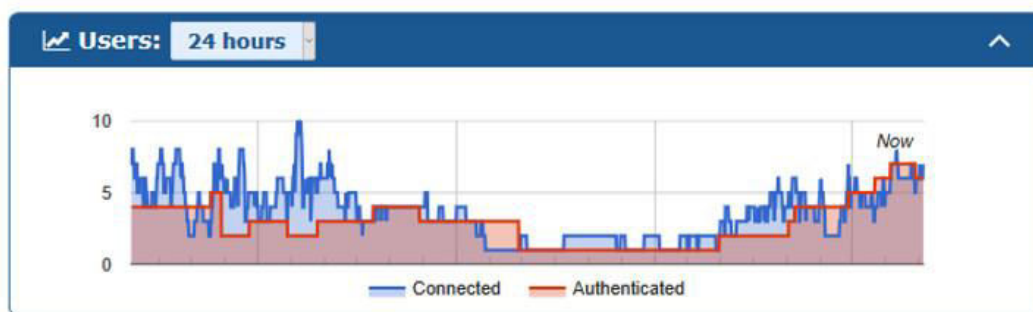

Connected users: Usuarios que se han conectado al gateway, pero no han iniciado la sesión.

La tabla "Connected users" muestra las direcciones MAC, el nombre de host y la dirección IP asignada de los usuarios conectados

Connected users (using the gateway)						
	MAC address	IP address	Hostname	Block IP	Block MAC	Allow MAC
1	...	192.168.96.224	...	no	no	no
2	...	192.168.96.75	...	no	no	no
3	...	192.168.96.36	...	no	no	no
4	...	192.168.96.116	...	no	no	no
5	...	192.168.96.247	...	no	no	no
6	...	192.168.96.252	...	no	no	no

Authenticated users: Usuarios que han iniciado sesión en el gateway y tienen acceso a Internet.

La tabla "Authenticated users" muestra las direcciones MAC, el navegador, el tiempo restante, los datos de upload/download y el código utilizado para el login de cada usuario autenticado. Aquí puedes banear a un usuario o desconectar a un usuario.

Authenticated users (logged in)					
	MAC address	OS/browser	Time left	Data in / out	Code
1	...	Unknown/AppleWebKit	Unlimited	946M / 38M	... x
2	...	Linux/Safari	Unlimited	27M / 1M	... x
3	...	Windows/Chrome	Unlimited	10M / 4M	... x
4	...	Linux/Chrome	Unlimited	61M / 2M	... x
5	...	Linux/Chrome	Unlimited	27M / 4M	... x
6	...	Linux/Chrome	Unlimited	3M / 429K	... x

"Allowed/Blocked MAC list" muestra las direcciones MAC que están actualmente permitidas y bloqueadas.

Allowed MAC: permite a un dispositivo omitir la página de acceso y tener acceso completo a Internet en todo momento. Blocked MAC: impedirá que el dispositivo inicie sesión.

MAC addresses

Allowed MAC list:

Blocked MAC list:

Settings

En "Settings" puedes editar la configuración básica de tu unidad. Más configuraciones se agregarán a medida que se desarrolle el Cloud.

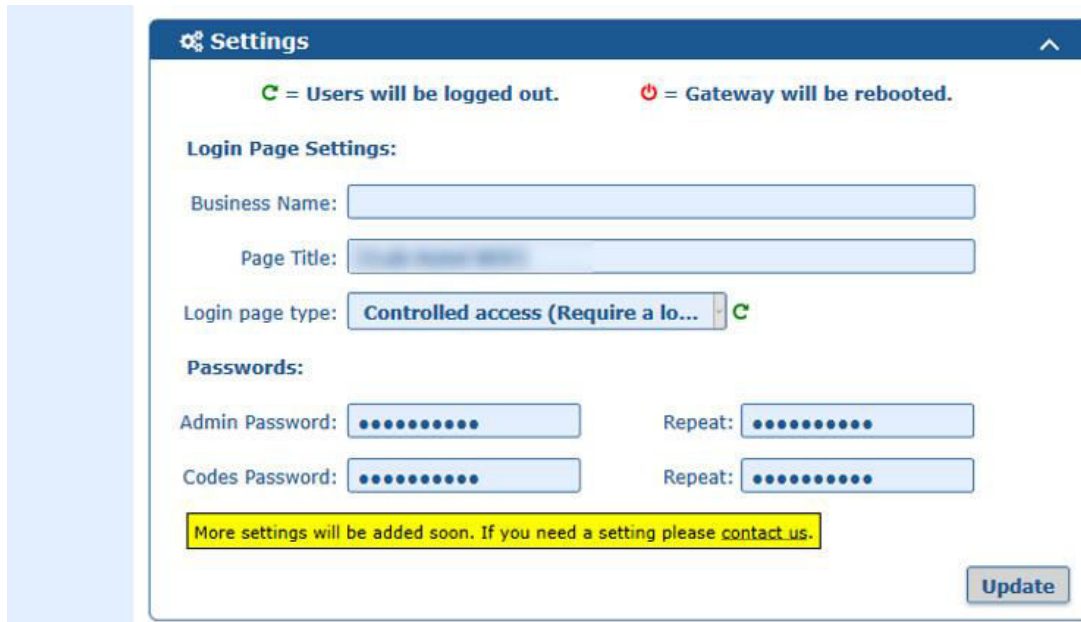

The screenshot shows the 'Settings' page with a blue header and a white body. At the top, there are two status indicators: a green 'C' icon followed by 'Users will be logged out.' and a red power icon followed by 'Gateway will be rebooted.'. Below this, the 'Login Page Settings:' section contains three input fields: 'Business Name', 'Page Title', and 'Login page type'. The 'Login page type' dropdown is set to 'Controlled access (Require a lo...' with a green 'C' icon. The 'Passwords:' section has four input fields: 'Admin Password', 'Repeat', 'Codes Password', and 'Repeat'. A yellow highlighted box at the bottom contains the text: 'More settings will be added soon. If you need a setting please contact us.'. An 'Update' button is located in the bottom right corner.

Agregando un gateway

Cuando configuras tu cuenta, la unidad GIS con la que se ha registrado se agrega automáticamente a tu cuenta. Si deseas agregar más unidades a tu cuenta, simplemente introduces el ID de la unidad en el cuadro "Add a Gateway" y luego haga clic en "Add gateway".



The screenshot shows the 'Add a gateway' form with a blue header and a white body. It features a 'Hotspot ID:' label followed by an empty input field. Below the input field, there is a note: 'Hotspot ID displayed on gateway's admin page'. At the bottom, there is a blue 'Add gateway' button.

Eliminación de una unidad GIS de Cloud

Si desea remover una unidad GIS de su cuenta Cloud, en la página Gateway, en "Delete a Gateway", simplemente seleccione la ID de la unidad que desea eliminar y haga clic en "Delete Gateway".



Groups

Crear códigos de grupos (compartir códigos entre varias unidades GIS)

En "Groups", puedes crear códigos para uso en varias unidades GIS. Grupos también permiten una gestión y monitoreo más fácil de múltiples unidades.

Para utilizar los grupos, primero debes crear un grupo utilizando un nombre único.



Una vez que el grupo se ha creado, puedes agregar unidades seleccionando el grupo en el Cloud Settings en la página Gateways. Ahora puedes crear códigos de grupo que se compartirán en cualquier unidad GIS del grupo. Los códigos se crean en la página Codes

Codes

Crear códigos para una única unidad GIS o grupos

Puedes crear códigos para una única unidad utilizando el mismo método de la interfaz de administración de GIS.

- Code Text - El nombre del código ("Random" crea un código alfanumérico aleatorio)
- Number of codes to create - El número de códigos "random" que deseas crear
- Expiry time - La cantidad de tiempo que desea dar al usuario
- Usage - Número de usuarios por código (1-5 o ilimitado)
- Down speed - Máximo permitido Mb/s down
- Up speed - Máximo permitido Mb/s up
- Down limit - Máximo permitido de descarga de datos
- Up limit - Máximo permitido de carga de datos

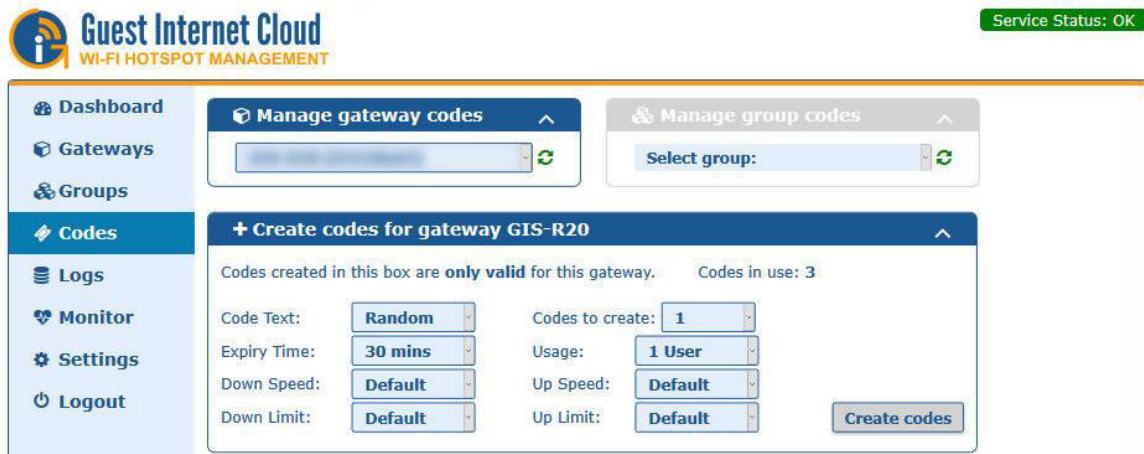

The screenshot shows the Guest Internet Cloud management interface. At the top right, a green status bar indicates "Service Status: OK". The left sidebar contains navigation options: Dashboard, Gateways, Groups, Codes (selected), Logs, Monitor, Settings, and Logout. The main content area is divided into two tabs: "Manage gateway codes" (active) and "Manage group codes". Under the active tab, there is a "Select gateway:" dropdown menu. Below this, a section titled "+ Create codes for gateway GIS-R20" is visible. It includes the text "Codes created in this box are **only valid** for this gateway. Codes in use: 3". The configuration fields are: Code Text (Random), Codes to create (1), Expiry Time (30 mins), Usage (1 User), Down Speed (Default), Up Speed (Default), Down Limit (Default), and Up Limit (Default). A "Create codes" button is located at the bottom right of this section.

También puedes seleccionar un grupo para crear códigos. Los códigos de grupo se crean de la misma manera que los códigos individuales.

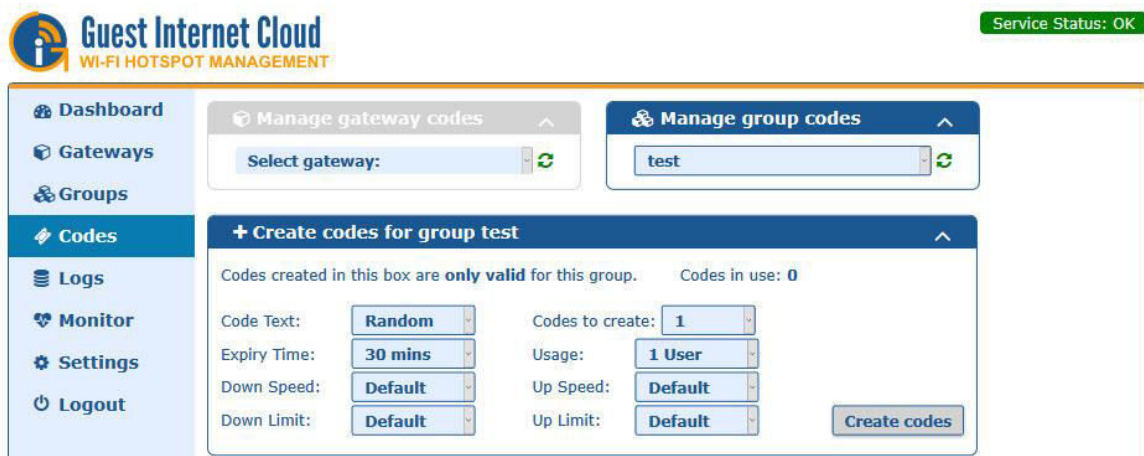

The screenshot shows the Guest Internet Cloud management interface. At the top right, a green status bar indicates "Service Status: OK". The left sidebar contains navigation options: Dashboard, Gateways, Groups, Codes (selected), Logs, Monitor, Settings, and Logout. The main content area is divided into two tabs: "Manage gateway codes" and "Manage group codes" (active). Under the active tab, there is a "Select gateway:" dropdown menu. Below this, a section titled "+ Create codes for group test" is visible. It includes the text "Codes created in this box are **only valid** for this group. Codes in use: 0". The configuration fields are: Code Text (Random), Codes to create (1), Expiry Time (30 mins), Usage (1 User), Down Speed (Default), Up Speed (Default), Down Limit (Default), and Up Limit (Default). A "Create codes" button is located at the bottom right of this section.

Puedes ver todos los códigos para la unidad o grupo seleccionado. Los códigos de grupo aparecerán resaltados en verde. (Lo mismo que en la interfaz de administración de la unidad GIS > Manage codes page.)

Manage codes for gateway GIS-R20

Enter code to check:

[Download CSV file](#)

	Code	Time	Users	Time left	Dwn kb/s	Up kb/s	Dwn MB	Up MB	Dwn used	Up used
<input type="checkbox"/>	8THPFL	30 mins	1	30 mins	D	D	D	D		
<input type="checkbox"/>	GROUPCODE1	30 mins	1	30 mins	D	D	D	D		
<input type="checkbox"/>	QWE	1 day	2	Expired	D	D	D	D	3M	5M
<input type="checkbox"/>	RD47PE	30 mins	1	30 mins	D	D	D	D		
<input type="checkbox"/>	SINGLE	U	1	U	D	D	D	D	531K	163K

D Default
U Unlimited

Impresión de vales en la nube

Cuando los códigos de acceso se generan con la nube, los códigos también se pueden imprimir como comprobantes en una página de tamaño Carta en una cuadrícula de 4 x 4. Es idéntica a la función de impresión de comprobantes del firmware de Guest Internet. Sin embargo, los códigos pueden ser códigos de grupo que pueden ser autenticados por cualquier puerta de enlace que se haya agregado al grupo. Pueden ser miles de puertas de enlace repartidas por una ciudad o un país.

La primera vez que se imprimen los cupones, se crea el diseño del cupón. Vaya a la entrada del menú de configuración y luego configure los ajustes del ticket de código. Agrega el texto y el logo que se imprimirá en el bono

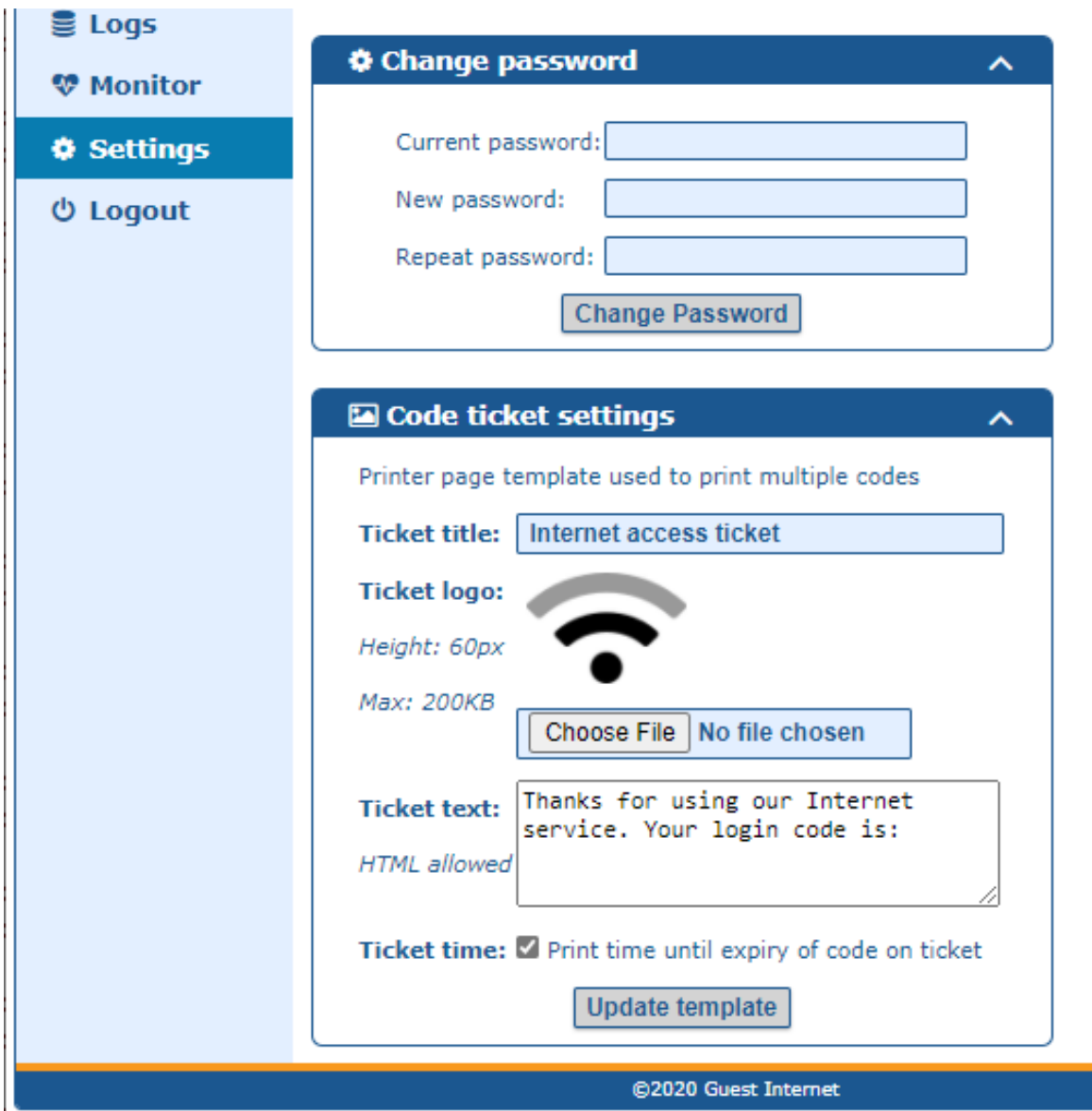

The screenshot shows a web interface with a left sidebar containing 'Logs', 'Monitor', 'Settings', and 'Logout'. The 'Settings' panel is active and contains two sub-sections:

- Change password:** Includes three input fields for 'Current password', 'New password', and 'Repeat password', followed by a 'Change Password' button.
- Code ticket settings:** Includes a description 'Printer page template used to print multiple codes', a 'Ticket title' field with the value 'Internet access ticket', a 'Ticket logo' field with a Wi-Fi icon (Height: 60px, Max: 200KB) and a 'Choose File' button (No file chosen), a 'Ticket text' field with the text 'Thanks for using our Internet service. Your login code is:' (HTML allowed), and a 'Ticket time' checkbox checked with the label 'Print time until expiry of code on ticket'. An 'Update template' button is at the bottom.

©2020 Guest Internet

A continuación, seleccione el grupo para el que se imprimirán los códigos de cupón.



Establecer los parámetros del código y la cantidad de comprobantes que se imprimirán



Cuando se generen los códigos, se enumerarán en la página. El fondo verde indica que los códigos son códigos de grupo.

The screenshot shows the 'Manage group codes' section for a 'WiFi-Hotspot' group. It includes a 'Create codes' form with settings like 'Code Text: Random', 'Expiry Time: 30 mins', and 'Codes to create: 1'. Below is a table of generated codes with columns for Code, Time, Users, Time left, and usage statistics. The 'Print codes file' button is circled in red. The table has a green background, indicating group codes.

<input type="checkbox"/>	Code	Time	Users	Time left	Dwn kb/s	Up kb/s	Dwn MB	U MB	Dwn used	Up used
<input type="checkbox"/>	0WH7C8	7 days	1	7 days	512	64	512	64		
<input type="checkbox"/>	2W2PJK	7 days	1	7 days	512	64	512	64		
<input type="checkbox"/>	56AG9K	7 days	1	7 days	512	64	512	64		
<input type="checkbox"/>	BDYJ2J	7 days	1	7 days	512	64	512	64		
<input type="checkbox"/>	BMG76T	7 days	1	7 days	512	64	512	64		
<input type="checkbox"/>	DM63X8	7 days	1	7 days	512	64	512	64		
<input type="checkbox"/>	F4RR3W	7 days	1	7 days	512	64	512	64		
<input type="checkbox"/>	HED6Q0	7 days	1	7 days	512	64	512	64		
<input type="checkbox"/>	KGBFQB	7 days	1	7 days	512	64	512	64		
<input type="checkbox"/>	L4KGW3	7 days	1	7 days	512	64	512	64		
<input type="checkbox"/>	LS3HGP	7 days	1	7 days	512	64	512	64		
<input type="checkbox"/>	LY619B	7 days	1	7 days	512	64	512	64		
<input type="checkbox"/>	MM77BG	7 days	1	7 days	512	64	512	64		
<input type="checkbox"/>	P3BHCQ	7 days	1	7 days	512	64	512	64		
<input type="checkbox"/>	PXJAWR	7 days	1	7 days	512	64	512	64		
<input type="checkbox"/>	RKRABK	7 days	1	7 days	512	64	512	64		

Cuando se hace clic en el botón de archivo de códigos de impresión, se mostrará la página de comprobantes, ya que se imprimirá en una página de tamaño Carta en formato 4 x 4

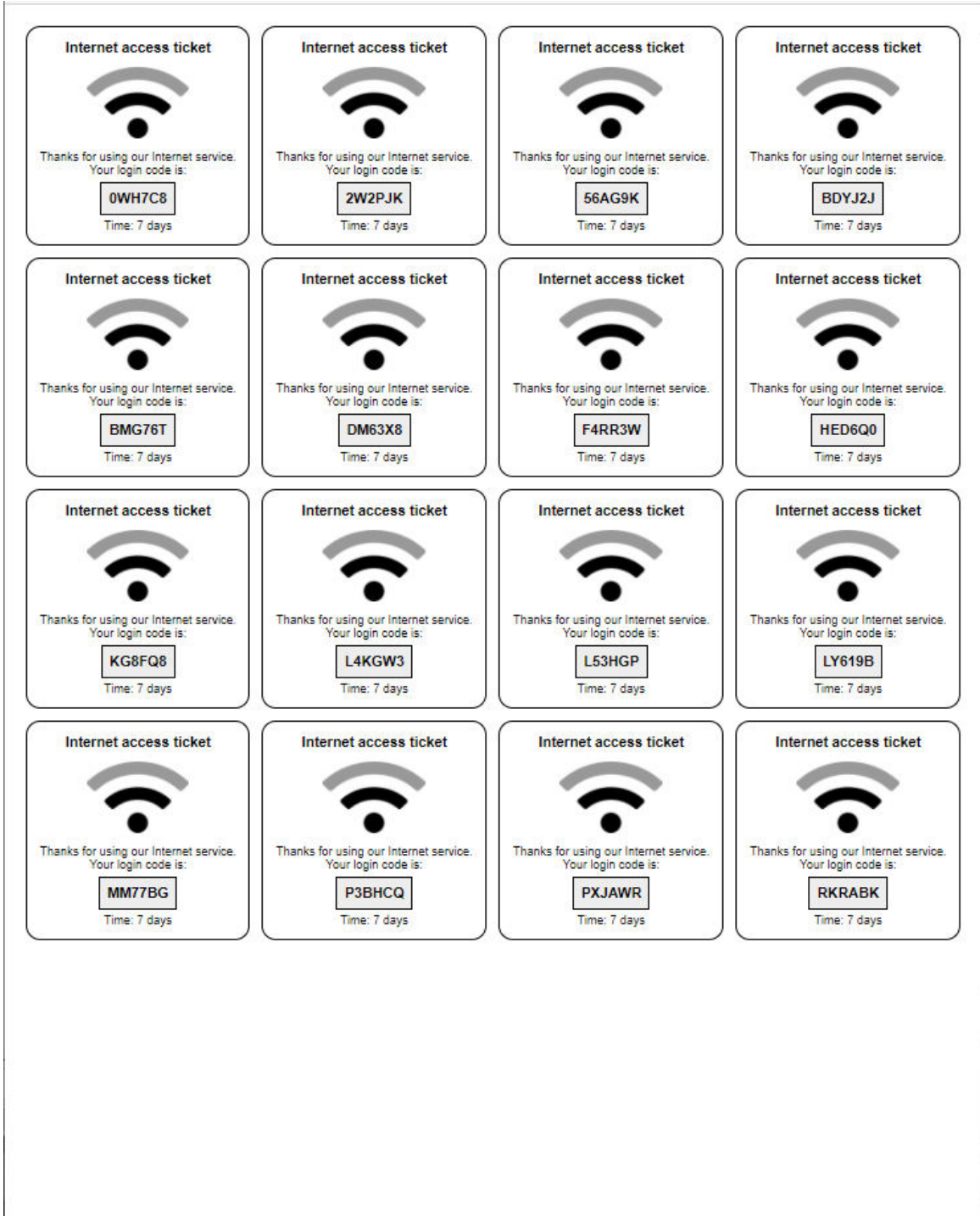

Los cupones se pueden enviar a una impresora y luego dividirlos en cupones individuales.

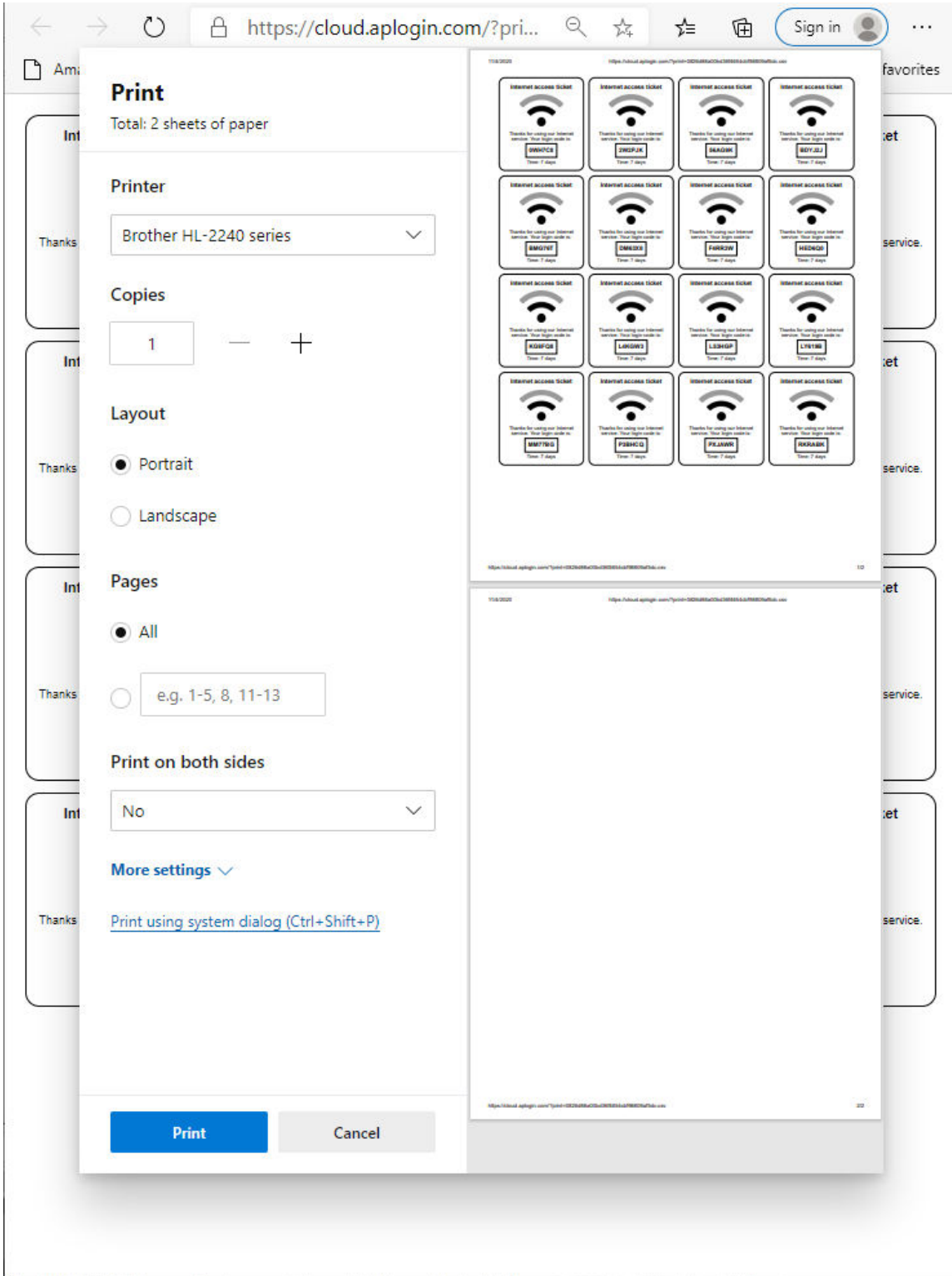

Alternativamente, los cupones pueden almacenarse como un archivo PDF y enviarse a una impresora para imprimirlos en una tarjeta o para crear una tarjeta para raspar.

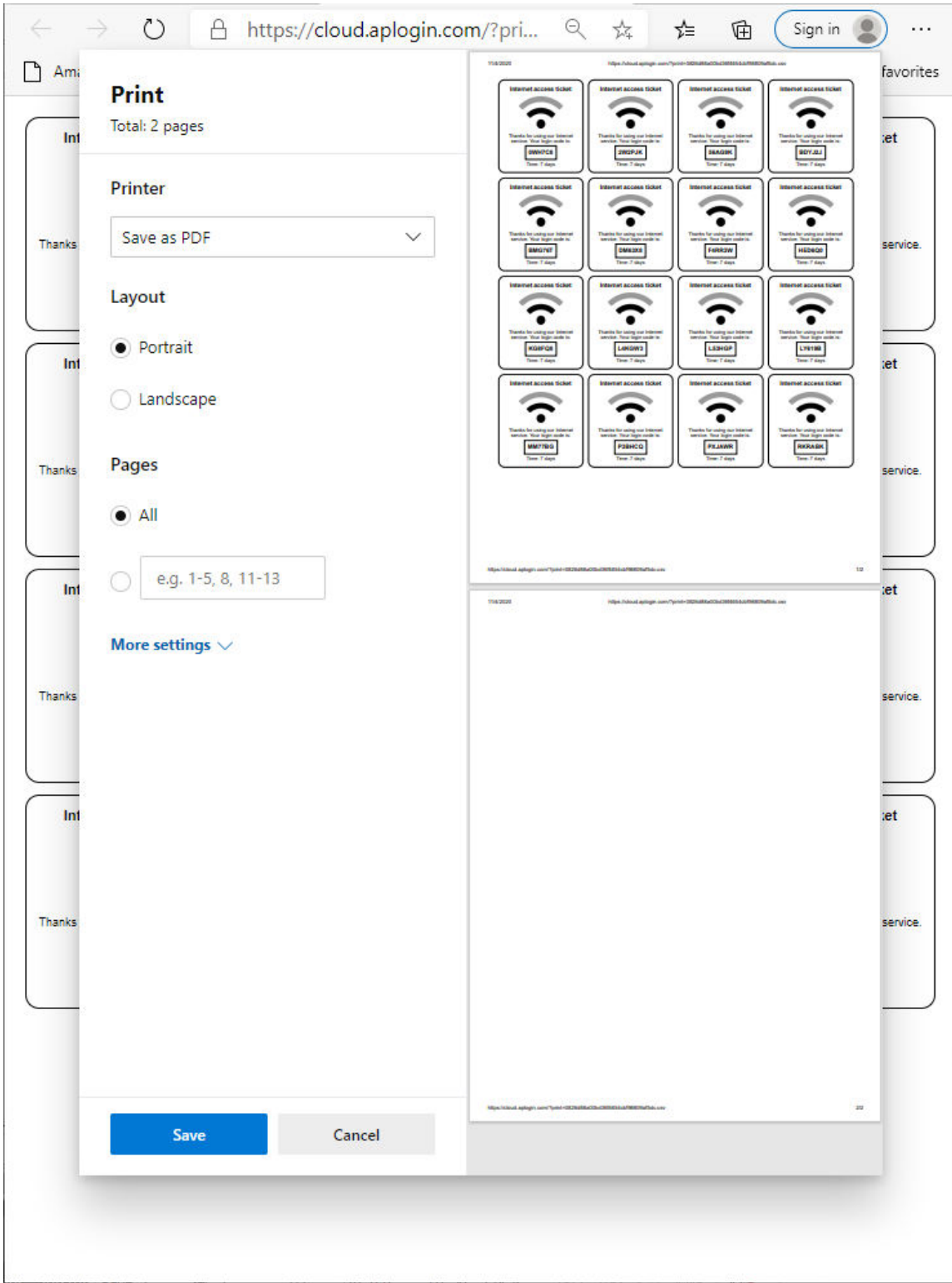

Logs

Ver registros (informes de uso)

En esta página, puedes monitorear el uso por el gráfico de usos pasados, a una única unidad o grupo.

También puedes ver una tabla de las conexiones más recientes para una única unidad o grupo, igual que el "Usage Reports" de la interfaz de administración de la unidad GIS. Puedes elegir de qué unidad o grupo desea ver los registros.

View gateway logs
↑

View group logs
↑

Select group:

Logins per day for last
30 days
↑



Last
10 logins
↓

Date time	Gateway	MAC address	Browser	Login	Time used	D
10/14 08:41	[blurred]	[blurred]	iPhone/Safari	[blurred]	2h 41m	1
10/14 08:33	[blurred]	[blurred]	Linux/Chrome	[blurred]	2h 27m	
10/14 08:28	[blurred]	[blurred]	Windows/Chrome	[blurred]	2h 53m	
10/13 21:57	[blurred]	[blurred]	Windows/Safari	[blurred]	6h 2m	
10/13 17:43	[blurred]	[blurred]	iPhone/Safari	[blurred]	10h 16m	4
10/13 16:14	[blurred]	[blurred]	Linux/Chrome	[blurred]	11h 45m	
10/13 16:08	[blurred]	[blurred]	Windows/Safari	[blurred]	1h 51m	9
10/13 16:02	[blurred]	[blurred]	Windows/Chrome	[blurred]	8h 58m	
10/13 07:22	[blurred]	[blurred]	Windows/Chrome	[blurred]	2h 38m	
10/12 08:33	[blurred]	[blurred]	iPhone/Safari	[blurred]	19h 26m	

Green: User logged in
[Clear log](#)
[Dow](#)

El gráfico y la tabla del grupo de la nube se muestran a continuación.



Monitor

Monitorear el status de la unidad y configurar alertas

El "Monitor" muestra en vivo cualquier unidad que actualmente no se está conectando a Cloud y por cuanto tiempo la unidad está desconectada.

Consejo: puedes pasar el cursor sobre la cruz o la marca en "Status" para ver cuando la unidad se registró por última vez.

También puedes crear alertas automáticas para informarle por email tan pronto como una de tus unidades se desconecte.

Cuando se selecciona, si una unidad no se conecta a Cloud durante 5 minutos, te enviará un email de alerta a la dirección con la que se registró. Un segundo email será enviado cuando vuelva a estar conectada.

Al lado de cada unidad registrada, verás una casilla de verificación con las opciones Alert y Hide. Cuando se selecciona Alert, se envía una alerta por email si esta unidad se desconecta de Cloud. Si se selecciona Hide, lo eliminará de la página Gateways.

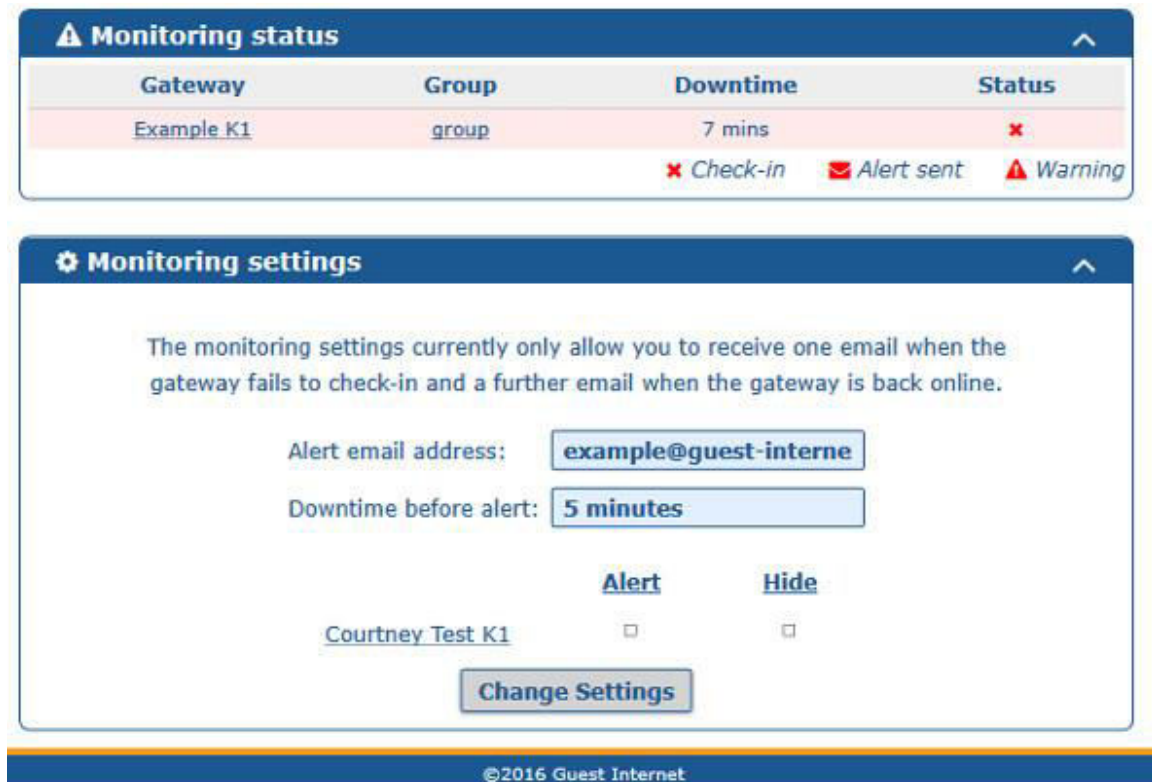

Monitoring status

Gateway	Group	Downtime	Status
Example K1	group	7 mins	✘

✘ Check-in ✉ Alert sent ⚠ Warning

Monitoring settings

The monitoring settings currently only allow you to receive one email when the gateway fails to check-in and a further email when the gateway is back online.

Alert email address:

Downtime before alert:

Alert **Hide**

[Courtney Test K1](#)

©2016 Guest Internet

Settings

Permite cambiar la contraseña

Esta página te permite cambiar tu contraseña. Otras configuraciones se pueden agregar en el futuro..

¿Qué significa si la unidad se muestra como sin conexión?

Failure to check-in/offline

X Si tu unidad está mostrando en el "Dashboard" o en el "Monitor", significa que tu unidad está desconectada o que no se conecta con Cloud en más de 5 minutos.

/ Si ves uno al lado de tu unidad, significa que no se conectó con Cloud en más de un minuto pero, por debajo del período de corte de 5 minutos para mostrarse como sin conexión. Esto potencialmente indicaría un problema con la comunicación entre la unidad y el Cloud.

En cualquiera de los casos anteriores, no significa necesariamente que la unidad no esté funcionando, sólo que no se está comunicando con el Cloud. Las causas más probables son que la unidad ha perdido el acceso a Internet, tiene un error que impide que la unidad establezca contacto con el Cloud o que no esté funcionando.

Si la unidad está sin conexión, debes investigar para encontrar la causa. Si la unidad parece estar funcionando correctamente, pero no se comunica con Cloud, por favor contáctenos aquí.

Mobile

En los móviles la interfaz es un poco diferente

En los móviles y las tabletas, para maximizar el espacio disponible, el menú se encuentra en la parte superior de la página y sólo muestra iconos. Los iconos de izquierda a derecha están en el mismo orden de arriba hacia abajo en la interfaz de las computadoras.



Cloud FAQ

Preguntas más frecuentes

P: ¿Cómo puedo configurar una nueva cuenta?

R: Consulte la Guía de Configuración aquí.

P: ¿Cómo agrego otra unidad a mi cuenta?

R: Simplemente ingresa el ID de tu unidad en "Add a gateway" en la página Gateways.

P: ¿Cómo puedo crear un código / código de grupo?

R: Los códigos se crean de la misma manera que en la interfaz de administración de la unidad GIS. Seleccione la configuración del código y haga clic en "create codes". Esto se puede hacer en la página Codes.

Información extra

Restablecer a los valores predeterminados de fábrica

Es posible que el producto de la puerta de enlace a Guest Internet quede bloqueado, olvidando la contraseña o cambiando incorrectamente una de las direcciones IP que se muestran en la página de configuración de la red.

Esta sección describe los procedimientos para restablecer todos los parámetros necesarios del producto a los valores predeterminados de fábrica para que se pueda acceder al producto una vez más.

Si desea borrar todos los datos de su unidad, vea la información [aquí](#).

Restablecer los valores predeterminados de la siguiente manera:

1. Encienda la unidad de puerta de enlace y localice el orificio en el gabinete para el botón de reinicio.
1. Con un clip, presione el botón de reinicio (se hará clic) y manténgalo presionado durante 10 segundos, después de lo cual se restablecerán los valores predeterminados de fábrica.

GIS-K1

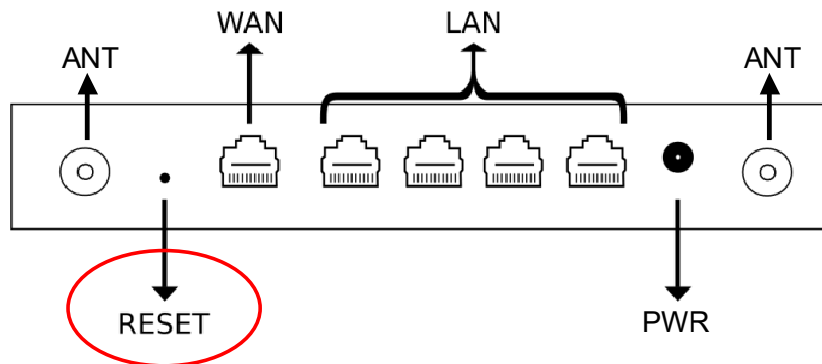

GIS-K3

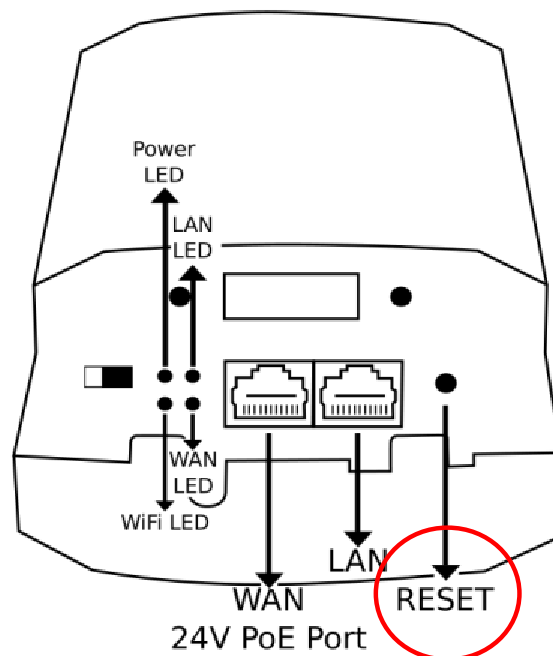

GIS-K5

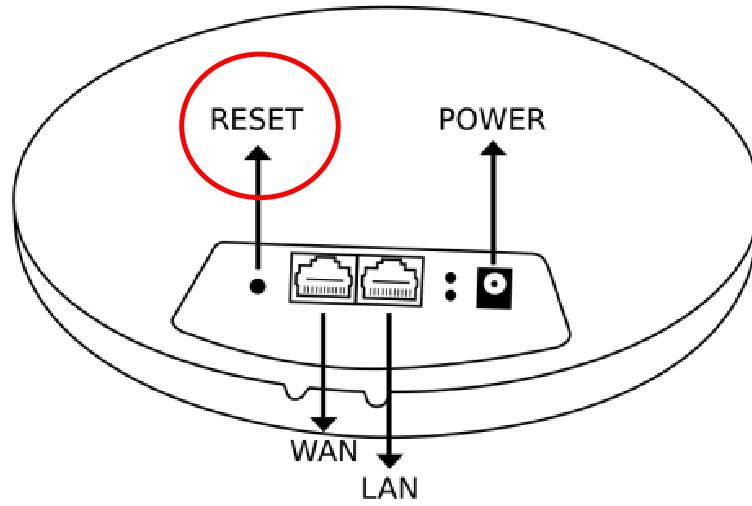

GIS-K7

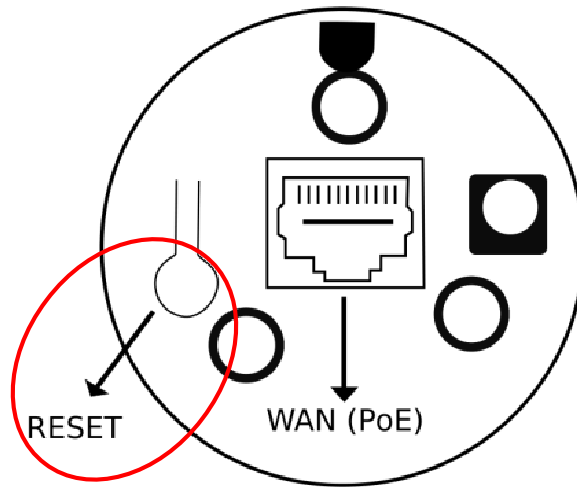

GIS-R2

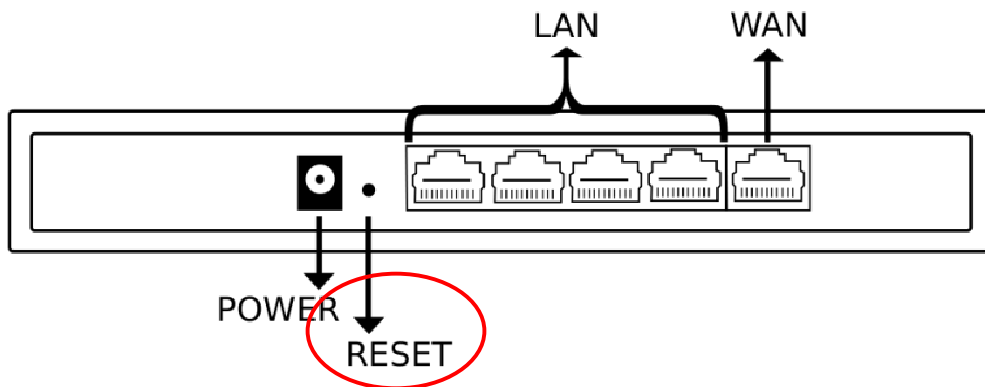

GIS-R4

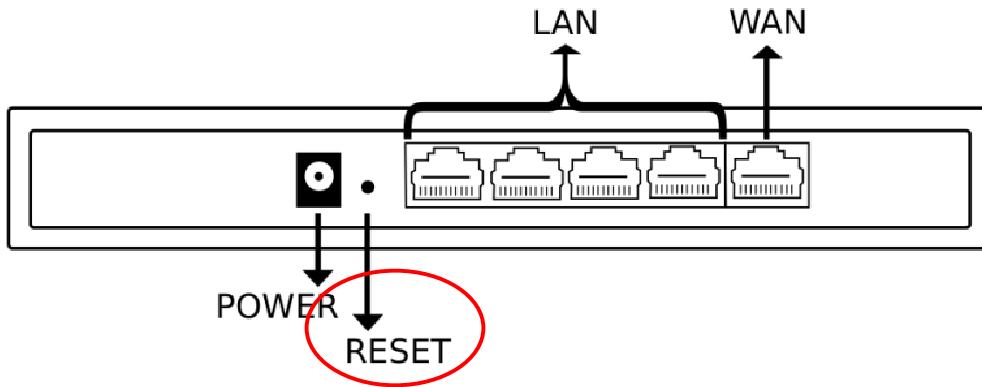

GIS-R6

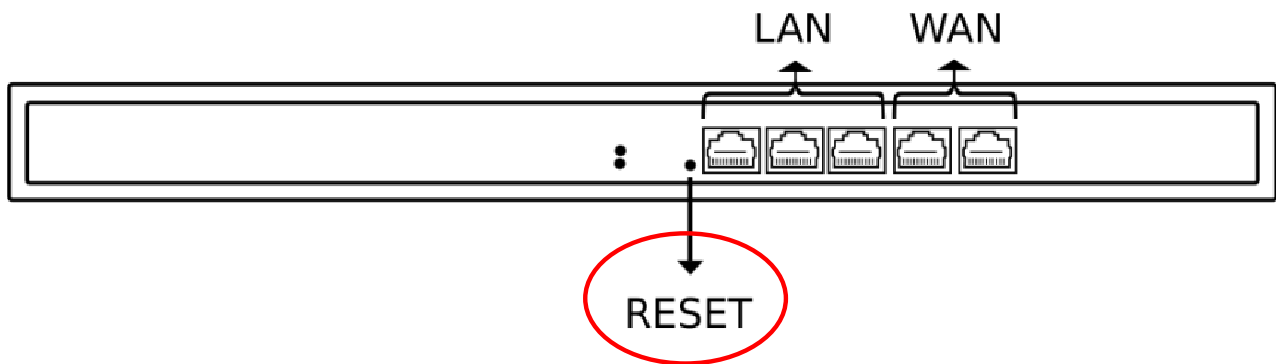

Los productos GIS-R10, GIS-R20, GIS-R40 y GIS-R80 no tienen un botón de reinicio.

Para restablecer la configuración predeterminada de fábrica:

1. Conecte una computadora al puerto WAN primario del dispositivo.
2. Configure el puerto Ethernet de la computadora a una IP de 192.168.200.2 y Máscara de subred 255.255.255.0.
3. Para aprender cómo configurar una dirección IP estática en su dispositivo, haga clic aquí.
4. Abra el navegador en una dirección IP de: 192.168.200.1.
5. Escriba el nombre de usuario y la contraseña.
6. Haga clic en entrar, aparecerá otra página.
7. Haga clic en el botón Restablecer valores predeterminados y luego espere dos minutos.
8. Apague y encienda el producto.
9. Proceda a reconfigurar el producto utilizando el asistente como se describe en una sección anterior.

GIS-R10

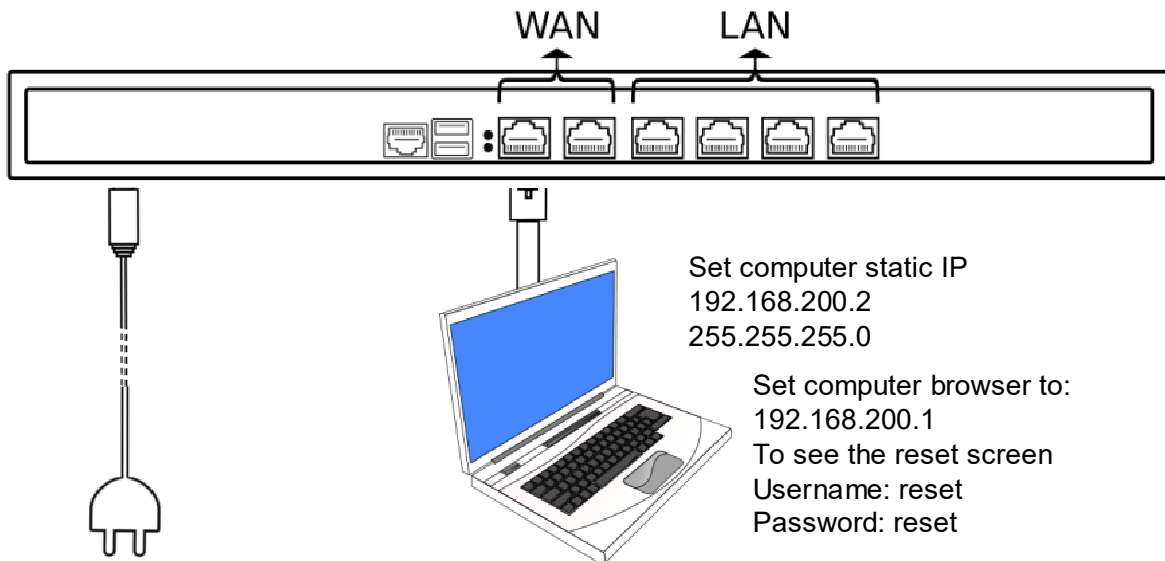

GIS-R20

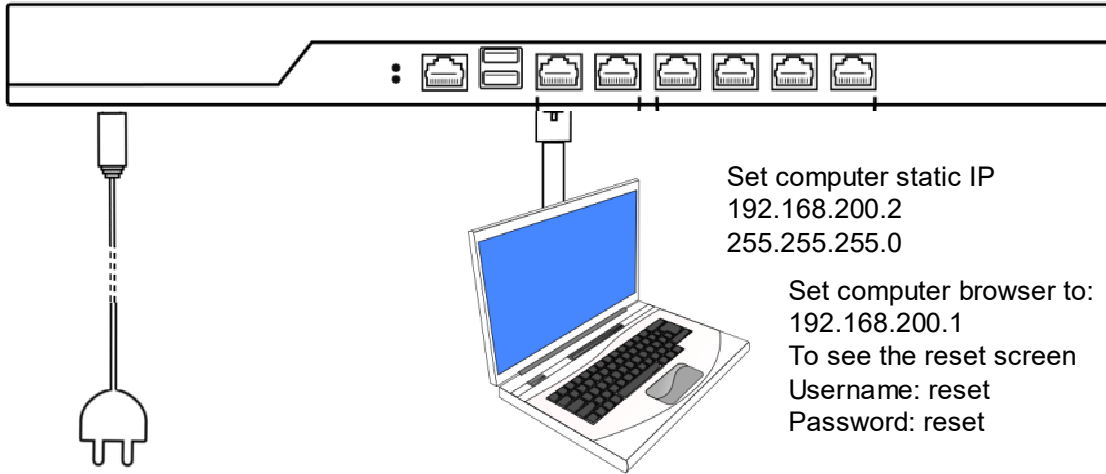

GIS-R40

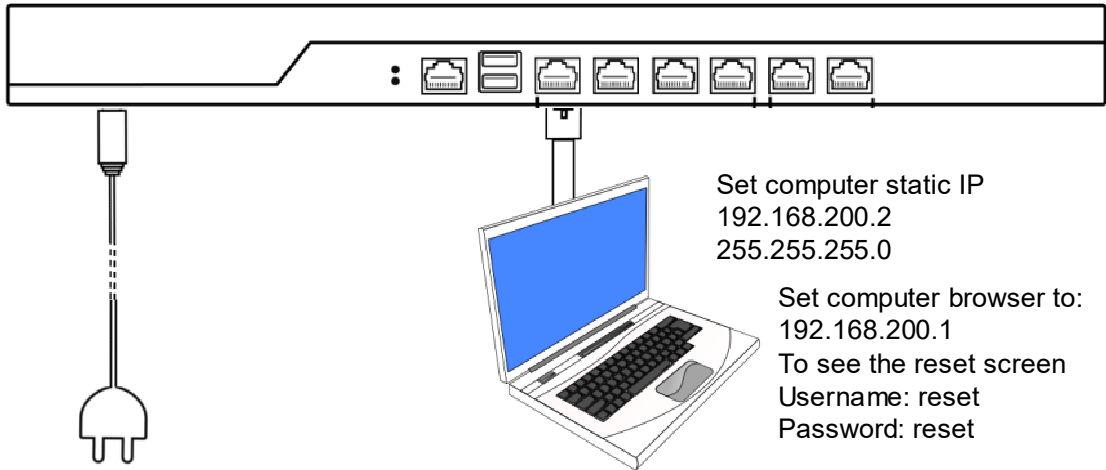

Solución de problemas de su GIS

Unidad atascada en "System Test Please Wait..." ("Prueba del sistema, espere ...")

Si su unidad está bloqueada en "Prueba del sistema, espere ...", lo primero que debe hacer es restablecer los valores predeterminados de fábrica.

Si después de reiniciar su unidad, sigue sin funcionar, comuníquese con nosotros, ya que la unidad deberá ser devuelta para su reparación.

La unidad no tiene acceso a internet

Las unidades GIS ejecutarán una serie de comprobaciones por un tiempo potencialmente considerable para determinar si la conexión a Internet es lo suficientemente estable como para regresar, para evitar que las quejas de sus invitados tengan problemas con la conexión a Internet, pero no haya errores en la unidad GIS.

Por favor, siga los pasos a continuación:

1. Compruebe el acceso a Internet con su enrutador
2. Verifique que su enrutador esté conectado al puerto WAN de su unidad GIS
3. En la página de Preferencias del sistema de la interfaz de administración, verifique si está obteniendo una IP en el puerto WAN

Si tiene problemas continuos con esto, póngase en contacto con nosotros para que podamos seguir analizando el problema.

No puedo llegar a la interfaz de administración

Primero verifique que esté conectado directamente a la unidad a través de Ethernet (esto es preferible para la resolución de problemas), luego visite <http://aplogin.com/admin>.

Si esto falla, verifique que esté **recibiendo una IP** de la unidad. Si es así, visite la dirección IP de LAN de la unidad GIS manualmente (por defecto en LAN1, esto es 192.168.96.10).

Si no es así, reinicie la unidad y verifique todas las conexiones.

Si el problema persiste, intente un restablecimiento de fábrica.

Si todavía tiene problemas, por favor contáctenos.

Los usuarios no pueden ver la página de inicio de sesión

Compruebe si el usuario está realmente conectado a la unidad y verifique que vea la página de inicio de sesión cuando visite manualmente <http://aplogin.com>.

La redirección es un problema cuando la página de inicio de los usuarios está cifrada (https), que se está volviendo cada vez más común.

Si se intenta redirigir una conexión encriptada, el navegador mostrará un mensaje que indica que la computadora está siendo pirateada o algo similar. La redirección de una conexión encriptada se denomina ataque "hombre en el medio".

Por esta razón, si el usuario intenta establecer una conexión https detrás de la página de inicio de sesión, no respondemos, con la esperanza de que el usuario intente una conexión http.

Por favor, indique a sus invitados que utilicen un HTTP o le aconsejarán que visite **<http://aplogin.com>**

La mayoría de los dispositivos modernos abrirán un navegador de forma predeterminada al reconocer la conexión detrás de un portal cautivo y abrirán su navegador predeterminado o mini navegador en una página http, para permitir la redirección. Este será el caso para la mayoría de los usuarios.

Solo un usuario concurrente puede conectarse a internet

Cuando solo un usuario puede iniciar sesión a la vez, cada usuario tendrá acceso a Internet, pero se eliminará tan pronto como otro se conecte. La mayoría de los administradores no se darían cuenta de esto y, en su lugar, verían que los usuarios pueden iniciar sesión durante un corto período de tiempo y luego cerrar sesión.

Esto significa que su punto de acceso no está configurado en modo puente, por lo que todos los usuarios obtienen la misma dirección IP. Por lo tanto, solo un usuario puede acceder.

Hemos establecido algunos ejemplos sobre cómo configurar su punto de acceso correctamente en modo puente.

Esto también podría ser el problema si los usuarios ven el mensaje genérico "Hubo un error" ("**There was an error**").

Portal cautivo

Un portal cautivo es una página web que requiere un método de inicio de sesión antes de otorgar el acceso a la red. Los métodos de inicio de sesión pueden ser simplemente ver y aceptar un descargo de responsabilidad, correo electrónico, acceso de pago con PayPal® o usar un código de acceso.

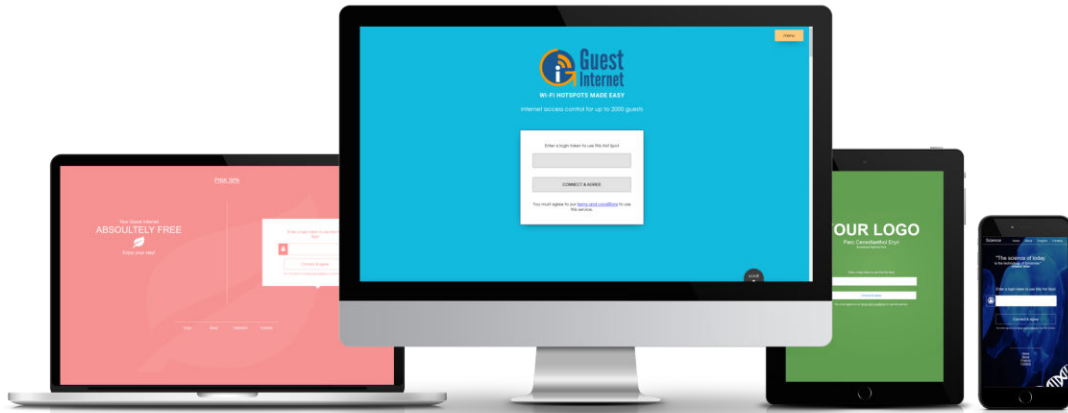

Beneficios

El primer y más importante beneficio del Portal cautivo es liberarlo de la responsabilidad en caso de cualquier actividad ilegal por parte de un huésped. El uso de un portal cautivo también le da control sobre su ancho de banda, puede establecer límites (tiempo, ancho de banda o velocidad) para cada usuario que se conecte a su red. Captive Portal es una excelente oportunidad de marketing, ya que su página de inicio de sesión se puede personalizar completamente con el logotipo, información y promociones de su empresa.

1. Identifique su negocio. Al identificar su empresa, evita que los usuarios se conecten a la red de un pirata informático.

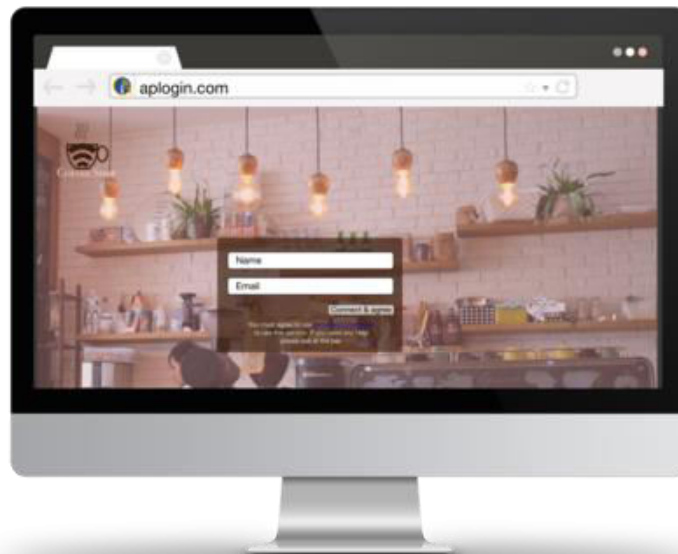

2. Promociona tu negocio



Puede crear una Página de inicio de sesión personalizada y mostrar información sobre su negocio, ofertas y pedir a los usuarios que se conecten con usted. También puede recopilar datos de usuarios y utilizarlos para marketing. Por ejemplo: puede recopilar la dirección de correo electrónico de los usuarios y agregarlos a una lista de correo con ofertas.

3. Protege tu negocio

A medida que proporciona acceso abierto, se introducen algunos riesgos en su red. Si un invitado hace algo ilegal, puede bloquear al usuario y mantener la dirección MAC de los usuarios, así como otra información.

CSV

Los valores separados por comas (**CSV - Comma Separated Values**) almacenan los datos tabulares en texto sin formato. Los archivos ".csv" se pueden importar y exportar desde cualquier programa de hoja de cálculo. Cada línea del archivo es un registro y el registro está formado por campos que están separados por comas.

HTTP Post

La recopilación de datos con la unidad GIS se configura en la 'página de configuración de inicio de sesión': <http://aplogin.com/admin/loginpage.cgi>

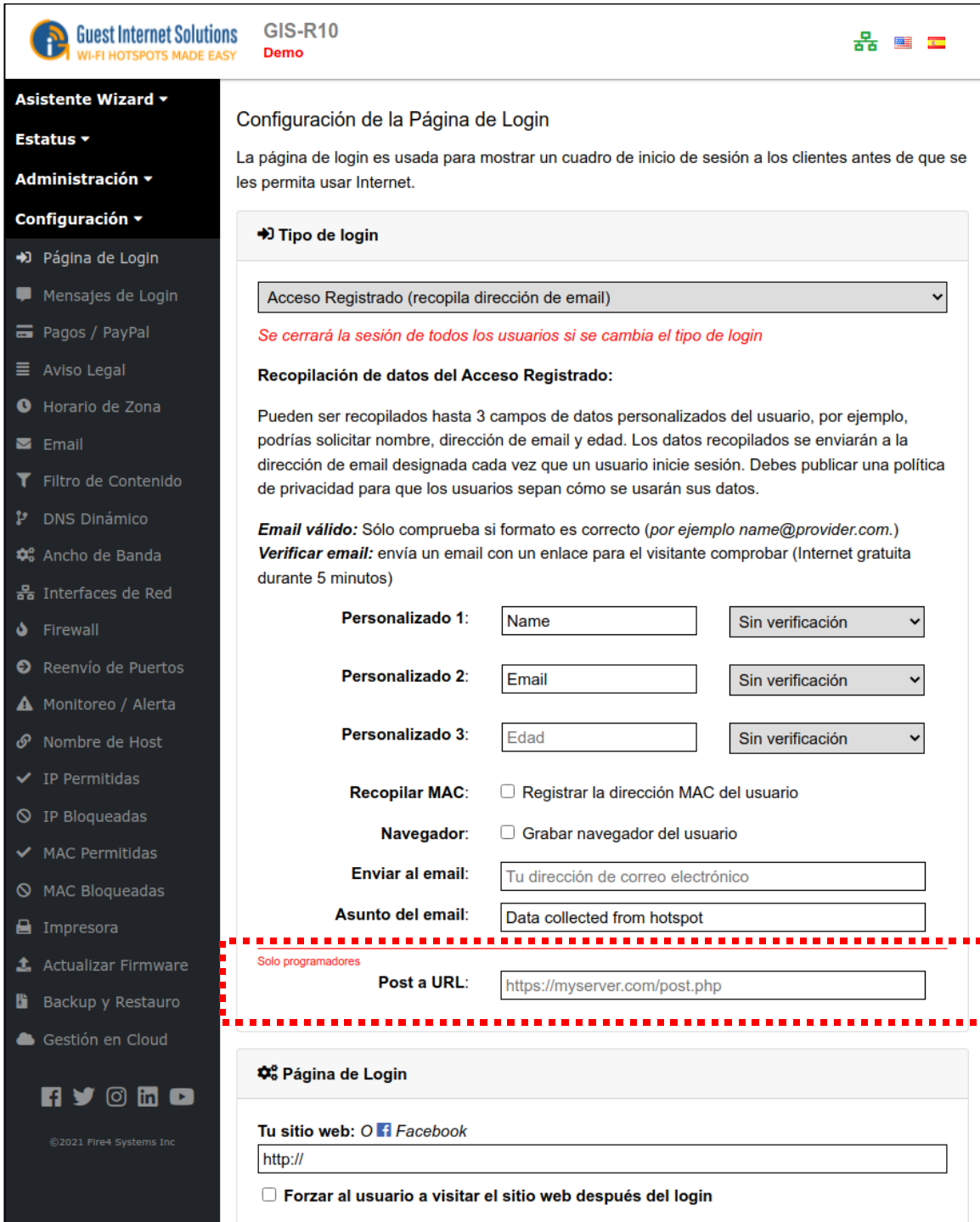

Guest Internet Solutions GIS-R10
WI-FI HOTSPOTS MADE EASY Demo

Asistente Wizard ▾
Estatus ▾
Administración ▾
Configuración ▾
 ➔ Página de Login
 Mensajes de Login
 Pagos / PayPal
 Aviso Legal
 Horario de Zona
 Email
 Filtro de Contenido
 DNS Dinámico
 Ancho de Banda
 Interfaces de Red
 Firewall
 Reenvío de Puertos
 Monitoreo / Alerta
 Nombre de Host
 IP Permitidas
 IP Bloqueadas
 MAC Permitidas
 MAC Bloqueadas
 Impresora
 Actualizar Firmware
 Backup y Restauo
 Gestión en Cloud

Configuración de la Página de Login

La página de login es usada para mostrar un cuadro de inicio de sesión a los clientes antes de que se les permita usar Internet.

➔ Tipo de login

Acceso Registrado (recopila dirección de email) ▾

Se cerrará la sesión de todos los usuarios si se cambia el tipo de login

Recopilación de datos del Acceso Registrado:

Pueden ser recopilados hasta 3 campos de datos personalizados del usuario, por ejemplo, podrías solicitar nombre, dirección de email y edad. Los datos recopilados se enviarán a la dirección de email designada cada vez que un usuario inicie sesión. Debes publicar una política de privacidad para que los usuarios sepan cómo se usarán sus datos.

Email válido: Sólo comprueba si formato es correcto (por ejemplo name@provider.com.)
Verificar email: envía un email con un enlace para el visitante comprobar (Internet gratuita durante 5 minutos)

Personalizado 1: Name Sin verificación ▾
Personalizado 2: Email Sin verificación ▾
Personalizado 3: Edad Sin verificación ▾

Recopilar MAC: Registrar la dirección MAC del usuario
Navegador: Grabar navegador del usuario

Enviar al email: Tu dirección de correo electrónico
Asunto del email: Data collected from hotspot

Solo programadores
Post a URL: https://myserver.com/post.php

⚙️ Página de Login

Tu sitio web: Facebook
 http://

Forzar al usuario a visitar el sitio web después del login

Esta información puede enviarse a una dirección de correo electrónico o enviarse para ser procesada por un script que se ejecuta en su servidor. Este script se puede escribir en muchos lenguajes diferentes basados en la web, sin embargo, el siguiente ejemplo básico se realiza mediante PHP.

Los datos se envían mediante HTTP POST desde la unidad GIS cuando el usuario presiona el botón "Conectar y aceptar" a la URL que proporciona en la "página de configuración de inicio de sesión". La URL debe ser la ubicación en su servidor de la secuencia de comandos que está utilizando para hacer uso de estos datos. Un ejemplo sería:

<http://www.myserver.com/example.php>

Se envían los siguientes datos:

Hasta 3 pares clave / valor definidos en la página de configuración de inicio de sesión. Key (clave) = nombre definido en la página de configuración de inicio de sesión

Login time/date key/value pair	key = "LOGIN"
Hotspot ID key/value pair	key = "HOTSPOT_ID"
MAC address key/value pair	key = "MAC_ADDRESS" (if selected)
Browser type key/value pair	key = "BROWSER" (if selected)

Estos están todos contenidos en la matriz \$_POST.

Puede acceder a los pares clave / valor en la matriz \$_POST solicitando el valor utilizando la "clave". Esto se hace con lo siguiente:

```
$_POST["key"];
```

Donde "clave" es un ejemplo de clave de un par clave / valor. Esto se puede pasar a una variable con lo siguiente:

```
$example_variable = $_POST["key"];
```

\$example_variable ahora contiene el valor asociado con el par de valores clave de la clave dada. Esta variable ahora se puede utilizar como desea, por ejemplo. para pasar a su base de datos. También puede obtener un volcado de toda la información de la matriz \$_POST utilizando lo siguiente:

```
var_export($_POST, true);
```

Ou

```
var_dump($_POST);
```

El siguiente ejemplo toma la información de \$_POST y pasa cada valor de los pares clave / valor a las variables, y también realiza una var_export de \$_POST para ver todos los datos que contiene. Luego agrega estas variables a un archivo de texto ubicado en el mismo directorio que el script php, para que pueda ver fácilmente el resultado.

Ejemplo del Código

```
<?php
//set variable $file to be the text file located on server
$file = 'test.txt';

//set variables to take the value of $_POST based on the "key" given for that value
$name = $_POST["Name"]; //name set by user
$age = $_POST["Age"]; //name set by user
$favorite_colour = $_POST["FavoriteColour"]; //name set by user
$login = $_POST["LOGIN"];
$hotspotID = $_POST["HOTSPOT_ID"];
$mac = $_POST["MAC_ADDRESS"]; // Needs to be selected on login settings page
$browser = $_POST["BROWSER"]; // Needs to be selected on login settings page

//Exports all the key/value pairs from $_POST
$arr = var_export($_POST, true);

//Append the values of the above variables to a file $file
file_put_contents($file, "Name:$name\n
Age:$age\n
Favourite Colour:$favorite_colour\n
Login:$login\n
Hotspot ID:$hotspotID\n
MAC address:$mac\n
Browser:$browser\n\n
Everything from the var_export $arr\n\n", FILE_APPEND | LOCK_EX);
//The End
?>
```

Esto debería escribir algo similar a lo siguiente en el archivo test.txt ubicado en el mismo directorio que el script PHP:

```
Name:Mike
Age:25
Favourite Colour:Blue
Login:2015-08-03 07:36:33
Hotspot ID:152axxx
MAC address:00:00:00:00:00:00
Browser:Linux/Firefox

Everything from the var_export array (
'LOGIN' =    > '2015-08-03 07:36:33',
'HOTSPOT_ID' =    > '152axxx',
'Name' =    > 'Mike', 'Age' =    > '25',
'FavoriteColour' =    > 'Blue',
'MAC_ADDRESS' =    > '00:00:00:00:00:00',
'BROWSER' =    > 'Windows/Firefox',
)
```

Esto no es muy fácil de leer, ni muy útil, sin embargo, muestra el concepto básico de recibir la información de la unidad GIS y guardarla en su servidor para luego utilizarla.

En lugar de imprimir estas variables en un archivo de texto, puede pasarlas a su base de datos y utilizarlas cuando desee proporcionar datos analíticos sobre sus usuarios y su uso de Internet.

API (Application Program Interface - Interfaz de programa de aplicación)

La API de solicitud de código de acceso se implementa en todas las versiones de firmware de GIS y está disponible para los proveedores de PoS y otros integradores de sistemas a pedido.

El firmware GIS incluye un firewall desde la DMZ a la red privada para garantizar el cumplimiento de las recomendaciones de PCI-DSS.

El servidor de seguridad impide el acceso público de DMZ a la subred privada, lo que protege la información confidencial almacenada en las computadoras de PoS.

La puerta de enlace GIS tiene cuatro puertos LAN para conectar dispositivos DMZ.

La API tiene tres funciones separadas:

- Generar uno o más códigos (hasta el límite permitido por la puerta de enlace)
- Liste los códigos de acceso disponibles en la puerta de enlace con el estado de cada uno
- Eliminar códigos y eliminar de la base de datos.

Creación de códigos

Los códigos se pueden agregar al sistema a través de una sola llamada HTTP, la URL es:

<http://aplogin.com/codes/makecode.cgi>

La contraseña para los códigos se debe crear primero en:

<http://aplogin.com/admin/password.cgi>

Si no ha iniciado sesión en la interfaz de códigos en <http://aplogin.com/codes>, la contraseña debe pasarse como un argumento:

<http://codes:password@aplogin.com/codes/makecode.cgi>

La IP del dispositivo GIS también se puede utilizar en lugar del nombre de host.

Un ejemplo de llamada sería:

<http://aplogin.com/codes/makecode.cgi?num=1&time=30&type=n>

Esto crearía un código de usuario único normal con una duración de 30 minutos.

Los parámetros a pasar se muestran en la siguiente tabla:

Parámetro	Valores	Comentarios
code	Crea un nombre al código	El argumento es opcional y no es necesario para la llamada
num	Número de códigos para crear	El argumento debe incluirse en la llamada. El número máximo de códigos está limitado por los códigos disponibles en la puerta de enlace
time	Tiempo en minutos	El argumento debe ser incluido en la llamada.
type	Tipo de código: n = usuario normal / único m = multiusuario	El argumento debe ser incluido en la llamada.
download	Límite de descarga (kbps)	El argumento es opcional y no es necesario para la llamada
upload	Límite de carga (kbps)	El argumento es opcional y no es necesario para la llamada
downlimit	Descargar límite de datos (mbps)	El argumento es opcional y no es necesario para la llamada
uplimit	Carga de límite de datos (mbps)	El argumento es opcional y no es necesario para la llamada

La llamada a la API devolverá un nuevo código que esté listo para usar o un error; Los posibles errores se enumeran a continuación:

- ERROR: Parámetros inválidos
- ERROR: No puedes crear más de XX códigos
- ERROR: Tipo de código no válido
- ERROR: código de tiempo no válido
- ERROR: el límite de carga del código no es válido
- ERROR: el límite de descarga del código no es válido

Borrando codigos

Los códigos se pueden eliminar del sistema a través de una sola llamada HTTP, la URL a usar es:

<http://aplogin.com/codes/deletecode.cgi>

Parameters to pass include:

Parámetro	Valores	Comentarios
code	Código que se eliminará	El argumento debe incluirse en la llamada.

Un ejemplo de llamada sería:

<http://aplogin.com/codes/deletecode.cgi?code=876DTW>

Esto eliminaría el código 876DTW si existe en el sistema.

La llamada a la API devolverá OK o un error; Los posibles errores se enumeran a continuación:

- ERROR: Parámetros inválidos
- ERROR: el código no existe
- ERROR: No se puede borrar el código

Visualización de Códigos

Los códigos no se pueden probar individualmente, pero se puede hacer una llamada para enumerar todos los códigos en el sistema, luego depende del software que realiza la llamada a la API para analizar los datos devueltos y presentarlos en el formato requerido para el usuario o hacer cualquier Búsqueda o pruebas requeridas en un código.

Se puede obtener una lista de códigos del sistema a través de una sola llamada HTTP, la URL a usar es:

<http://aplogin.com/codes/showcode.cgi>

No hay parámetros para pasar por esta llamada a la API.

La llamada a la API devolverá una lista de códigos o un mensaje de error, la lista de códigos se presenta en un formato delimitado por tabulaciones (\ t) con una fila de encabezado.

CÓDIGO HORA TIPO USADO RESTANTE ABAJO ARRIBA

113DRW	2	n	SÍ	EXPIRAR	*	*
1AT1AQ	30	t	No	30	*	100
3B0AQ0	2	n	SÍ	EXPIRAR	*	*
61QG8G	30	t	No	30	*	*
8CWJLE	30	n	No	30	*	*
94KH4E	30	n	No	30	*	*
ARLGH0	30	m	No	30	*	*
BJKBH7	2	n	SÍ	EXPIRAR	*	*
M47TGF	32	t	No	32	*	999
WY7W0R	2	t	No	2	*	999

Obtener lista de MACs permitidos

<http://aplogin.com/admin/macmanage.cgi?list=allowed>

Obtener lista de MACs bloqueados

<http://aplogin.com/admin/macmanage.cgi?list=blocked>

Bloquear un MAC

La dirección MAC debe escribirse en el formato separado por dos puntos.

<http://aplogin.com/admin/macmanage.cgi?mac=00:11:22:33:44:55&action=block>

Permitir un MAC

La dirección MAC debe escribirse en el formato separado por dos puntos.

<http://aplogin.com/admin/macmanage.cgi?mac=00:11:22:33:44:55&action=allow>

Habilitar la administración remota

La administración remota se puede habilitar sustituyendo a aplogin.com por la dirección IP de la puerta de enlace.

PCI DSS

El Estándar de seguridad de datos de la industria de tarjetas de pago (**PCI DSS - Payment Card Industry Data Security Standard**) requiere que todas las empresas se aseguren de que la información de la tarjeta de crédito esté protegida, evitando el acceso no autorizado a través de la red, utilizando uno o más productos de firewall.

Los diseños de red tienen dos puntos de entrada para los hackers que intentan robar la información de la tarjeta de crédito de las computadoras del punto de venta.

El primer punto de entrada es a través de la conexión a Internet. Se requiere la conexión a Internet saliente para procesar la información de la tarjeta de crédito. Sin embargo, la dirección de entrada debe bloquearse para evitar que los piratas informáticos utilicen Internet para acceder a las computadoras en el punto de venta.

El segundo punto de entrada es a través de cualquier punto de acceso inalámbrico que se proporciona a los huéspedes y visitantes para obtener acceso a Internet.

Las normas PCI DSS recomiendan que se utilicen dos circuitos de Internet separados: uno para el sistema de punto de venta y otro para la red pública de Guest Internet.

Se puede utilizar un circuito de Internet cuando se instalan dispositivos de firewall para proteger el sistema de punto de venta contra ataques. Sin embargo, un firewall es tan bueno como la persona que configura el firewall. Es necesario tener mucho cuidado al escribir las reglas del firewall para asegurar que no exista una ruta para un posible atacante.

FAQs (Preguntas frecuentes)

P. ¿Cómo obtengo el último firmware?

R. Ver el recuadro de solicitud de firmware en la página de soporte. Proporcione la siguiente información: modelo del producto, versión actual del firmware, número de serie y su dirección de correo electrónico. Le responderemos y le enviaremos el firmware correcto para su producto. Tenga en cuenta que es posible que algunos proveedores de correo electrónico no le permitan recibir un archivo binario por correo electrónico.

P. ¿Cómo puedo determinar qué producto de gateway es el mejor para mi aplicación?

R. Cada producto tiene una capacidad máxima de ancho de banda y puede seleccionarse para el circuito de Internet. No hay límite a la cantidad de usuarios.

Unidad Circuito Internet

GIS-K1: Circuito de hasta 50 Mbps

GIS-K3: Circuito de hasta 75 Mbps

GIS-K5: Circuito de hasta 75 Mbps

GIS-K7: Circuito de hasta 75 Mbps

GIS-R2: Circuito de hasta 100 Mbps

GIS-R4: Circuito de hasta 150 Mbps

GIS-R6: Circuito de hasta 200 Mbps

GIS-R10: Circuito de hasta 400 Mbps

GIS-R20: Circuito de hasta 600 Mbps

GIS-R40: Circuito de hasta 800 Mbps

P. ¿Puedo vender el acceso a Internet mediante el cobro a los usuarios de Internet con tarjetas de crédito?

R. Todas las unidades, aparte del GIS-R2, permitirán que un operador de Hotspot cobre por el acceso a Internet. El operador del Hotspot tendrá que obtener una cuenta de PayPal® para recibir los pagos.

P. Tengo un motel y acabo de recibir una carta de mi proveedor de servicios DSL que me dice que mi servicio se cortará debido a descargas ilegales de archivos. ¿Cómo puedo evitar que mis invitados descarguen archivos ilegales?

R. Todas las unidades, aparte del GIS-R2, tienen la capacidad de bloquear el software que se utiliza para las descargas ilegales de material con derechos de autor. Los ISP pueden detectar cuándo se está utilizando un programa de intercambio de archivos punto a punto, como bittorrent. Tenga en cuenta que cuando se activa el bloqueo del recurso compartido de archivos, se reduce el número máximo de usuarios.

P. ¿Cómo evito que los invitados vean los sitios web con clasificación X en el lobby del hotel?

R. Todos nuestros productos de puerta de enlace tienen filtrado de contenido, que se puede activar durante la instalación. El filtro de contenido requiere una cuenta con OpenDNS, el servicio líder de filtrado de contenido.

P. ¿Puedo acceder a la puerta de enlace de forma remota después de haberla instalado?

R. Sí, puedes. Todos nuestros productos de puerta de enlace tienen una casilla de verificación como parte de la configuración del firewall para permitir el acceso remoto. La puerta de enlace deberá configurarse con una IP fija y el enrutador DSL o por cable deberá configurarse para el reenvío de puertos. Si el servicio DSL o Cable tiene una IP fija, el acceso remoto solo requiere la dirección IP y el número de puerto asignado a la puerta de enlace. Si el DSL o la dirección IP del cable es dinámico, se puede utilizar el servicio DynDNS de la puerta de enlace. Se requiere una cuenta con DynDNS y su servicio permite obtener la IP de la puerta de enlace.

P. ¿Cómo puedo aislar a los usuarios para evitar que uno acceda a la información de otro?

R. El aislamiento del usuario se implementa configurando cada punto de acceso inalámbrico para la operación de WVLAN. Los puntos de acceso de grado comercial admiten la configuración WVLAN, incluidos los fabricados por Engenius y Ubiquiti. Todos nuestros productos de puerta de enlace proporcionan funciones de soporte para la operación avanzada de punto de acceso inalámbrico, incluido el reenvío de puertos para la configuración remota y el monitoreo de fallas.